

Wilkhahn

OCCO. Gamme 222.





Occo et Occo SC.

Dans l'aménagement des espaces tertiaires, la création d'une identité visuelle cohérente et immédiatement perceptible fait toute la différence en termes de pertinence et de qualité du concept. Les designers Markus Jehs et Jürgen Laub le démontrent brillamment avec la gamme Occo. Elle se distingue par sa forte personnalité, qui s'exprime notamment au niveau de la coque du siège, avec sa découpe caractéristique à la jonction de l'assise et du dossier. Il en résulte un air de famille qui s'accompagne d'une esthétique originale. Traité en finesse, le design particulièrement abouti de la gamme va de pair avec un confort remarquable. Ces deux caractéristiques prédestinent Occo à l'aménagement de tous les espaces partagés et propices à l'échange, à la transmission des savoirs, à la réflexion créative, au travail en commun – et aux célébrations de toute nature.

Design : jehs+laub

Table 222/70, plateau en stratifié compact HPL, table 222/90, plateau en stratifié compact HPL, tables Insit, plateaux en finition ébénisterie chêne (design : Wolfgang C.R. Mezger), chaises 222/31 et 222/32, tabouret de bar 223/20, supports assis-debout Stitz 201/2 (design : Hans Roericht).



Table 222/90 et chaise de travail 222/02 à mécanique Active



Chaise pivotante 221/00 et tabouret de bar 223/90, équipés tous deux de galettes en feutre traité antidérapant (222 et 223).

La gamme Occo est très largement déclinée. Elle inclut en particulier des modèles empilables, des versions à quatre pieds en bois massif d'un effet très résidentiel, des modèles à piétement traîneau, des sièges visiteur et réunion pivotants, sans oublier des sièges en hauteur comptoir et des sièges de travail, eux aussi pivotants. En option, des versions équipées d'une mécanique Active sont également disponibles : elles font bénéficier l'utilisateur de tous les avantages de l'assise dynamique. Les variantes proposées comprennent deux types de coque, six coloris au choix, sans oublier quatre rembourrages et sept piétements. Le résultat : 288 configurations différentes, pour répondre à une variété de cahiers des charges qui va de la salle polyvalente à l'espace de coworking, en passant par la cafétéria et le home office. Des tabourets de bar complètent la gamme : ils sont proposés en deux piétements (bois massif ou traîneau) et deux hauteurs – sans oublier une version sur colonne réglable en hauteur et montée sur embase ronde. Ces tabourets sont déclinés eux aussi en six coloris de coque, auxquels s'ajoutent trois rembourrages au choix – coque nue, galette en feutre rapportée ou coussin d'assise.



Occo Conference et tables Occo.

Les coques, généreusement dimensionnées et habillées sur les deux faces, sont proposées en deux hauteurs de dossier, deux types de rembourrage et sept variantes de piétement ; il en résulte une déclinaison de 28 modèles idéalement adaptés à des environnements de type clubhouse, restaurant d'entreprise, atrium, zone d'accueil ou espace conférence. Les modèles sont dotés d'un piétement à quatre pieds en acier ou en bois massif, d'un piétement traîneau en fil d'acier, ou encore de piétements en étoile en tube d'acier de section légèrement conique ; la version à quatre branches est montée sur patins, la version à cinq branches est montée sur roulettes. Dans les deux cas, les sièges se prêtent particulièrement bien aux salles de réunion et aux espaces de transition, où leur confort donne toute sa mesure. Les fauteuils pivotants dotés d'un croisillon de piétement en aluminium à quatre branches en liaison avec une mécanique Active offrent le confort d'une assise dynamique dans des environnements à composante statutaire de type conférence. Quant aux versions réglables en hauteur et dotées d'un croisillon de piétement à cinq branches sur roulettes, elles se prêtent à une utilisation occasionnelle en tant que siège de travail. Des tables en hauteurs standard et comptoir viennent compléter la gamme. Son étendue en fait un véritable 'outil d'aménagement' multifonctions à la fois très versatile et d'une cohérence visuelle sans défaut.

Tables 222/71, plateaux en chêne massif et fauteuils 224/24.
Confortables et 'naturels' : les fauteuils Occo Conference et les tables Occo dotées de plateaux en bois massif favorisent les rencontres détendues dans des environnements de type lounge ou clubhouse.
Design : jehs+laub



Avec les modèles de type lounge, Occo propose une extension de gamme qui comprend dix variantes dotées d'une assise surbaissée en deux hauteurs de dossier et en deux rembourrages au choix. Les piétements sont disponibles en trois versions – entièrement en bois massif, traîneau ou sur croisillon aluminium pivotant du plus bel effet. Ils sont à l'aise aussi bien dans les espaces tertiaires que dans les contextes résidentiels.

À cela s'ajoutent des tables assorties au reste de la gamme ; elles sont proposées en trois hauteurs – basse, standard et comptoir. La variété considérable des possibilités est au cœur du principe de l'outil d'aménagement multifonctions et de la cohérence visuelle qui caractérisent la gamme Occo.



Table 222/90, plateau stratifié compact HPL, chaises 222/40 avec galettes d'assise en feutre. Si une réserve de galettes en feutre antidérapant est disponible, quelques gestes suffisent pour transformer des chaises sans rembourrage en chaises de type réunion/séminaire.



Table 222/90, plateau en chêne massif, et chaises 222/21.

L'éventail des possibilités d'aménagement est particulièrement ouvert ; il donne toute sa mesure, entre autres, dans des environnements de travail en groupe.



Occo Conference 224/43 et tables Graph 300/40, plateaux finition ébénisterie chêne (design : jehs+laub). Les sièges Occo montés sur croisillon de piétement à quatre branches et dotés d'une mécanique Active offrent tous les avantages d'une assise dynamique dans un contexte de type réunion/conférence. Leurs roulettes leur confèrent en outre une maniabilité appréciable.



Table 222/90, plateau en stratifié compact HPL, chaises 222/21

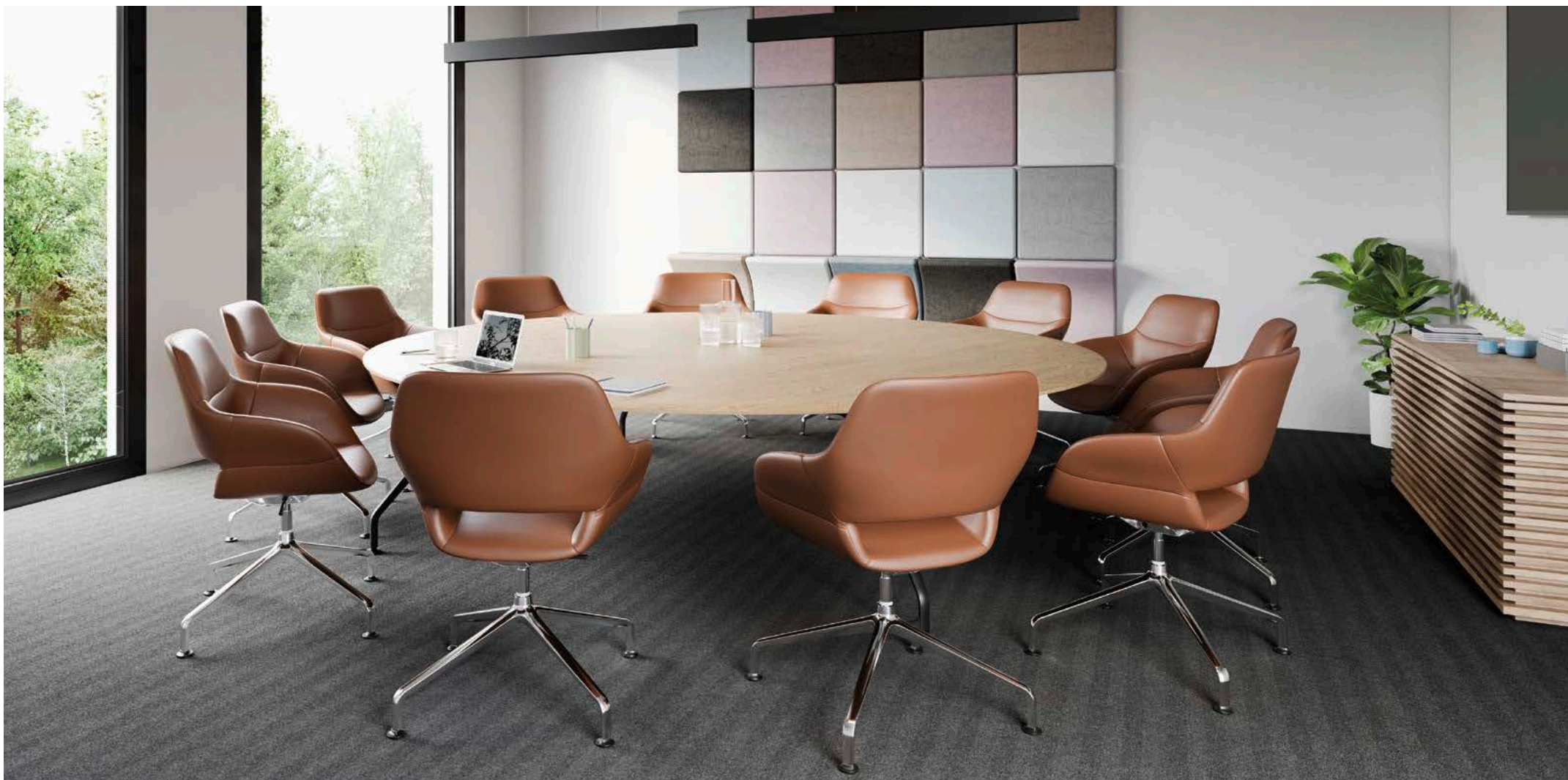

Occo Conference 224/53 ; table Graph 300/50, plateau finition ébénisterie chêne (design : jehs+laub). La structure des tables et des sièges est parfaitement assortie. Le mécanisme de rappel (en option) ramène automatiquement la coque d'assise en position neutre. Cela garantit un aspect parfaitement ordonné en dehors des phases d'utilisation des sièges.



Chaises empilables avec accoudoirs 222/10. Photo : Allona Arquitectos



Chaises Occo SC 221/100, 221/101 et 221/102 à piétement traîneau, en liaison avec des tables Occo 222/70 et 222/90 (design : jehs+laub)



Sièges pivotants 222/40 avec galettes feutre 222 en liaison avec des tables pliantes Confair 440/00 (design : Andreas Störiko). Photo : Anna-Tina Eberhard



Au premier plan : tabourets de bar 223/11 avec coussins d'assise. En arrière-plan : sièges pivotants 222/31 avec accoudoirs et coussins d'assise. Photo : Andreas Muhs



Au premier plan : sièges pivotants 222/31 avec coussins d'assise. En arrière-plan : chaises polyvalentes 222/21 avec accoudoirs et coussins d'assise, Photo : deteringdesign GmbH

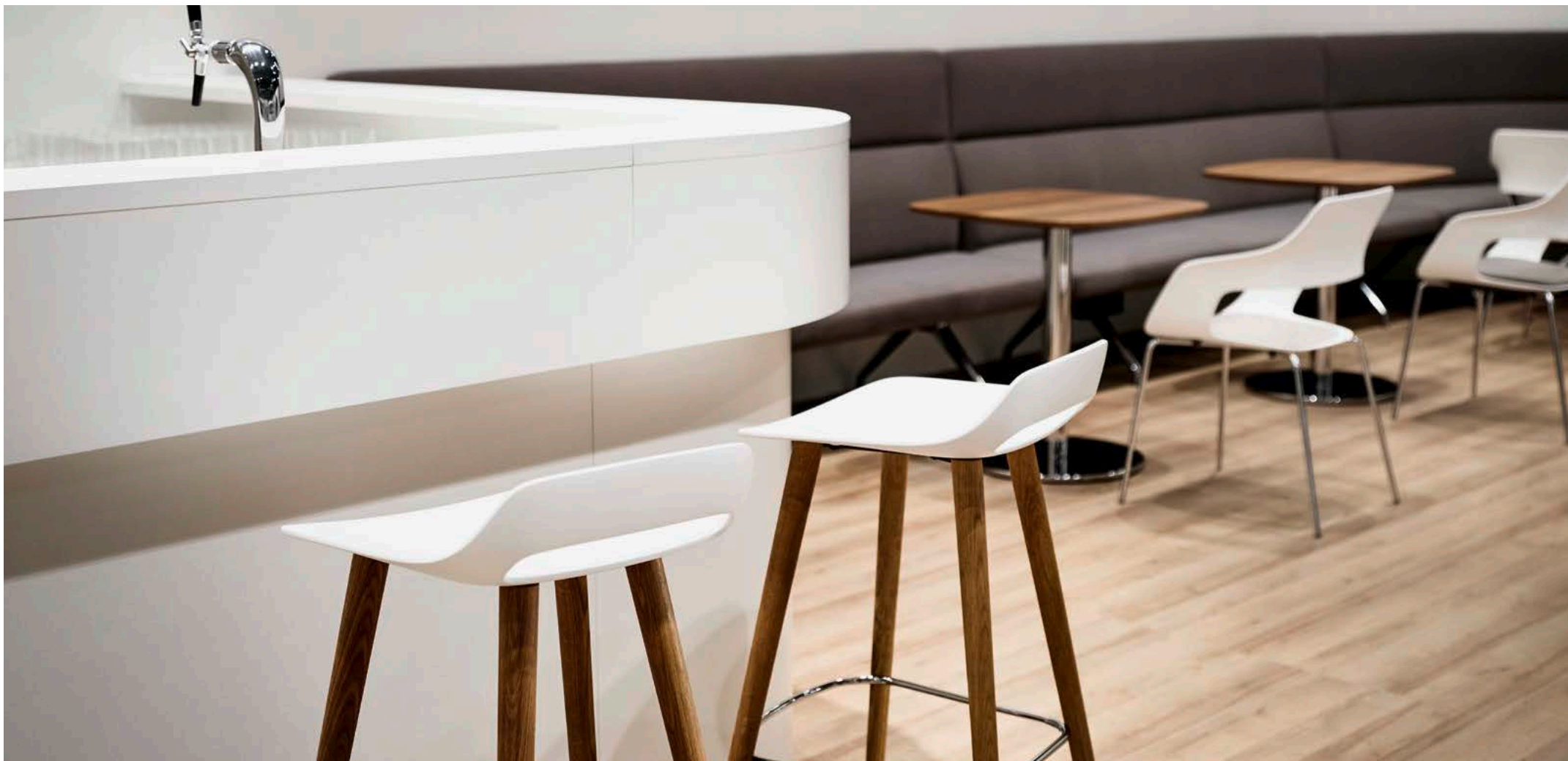

Tabourets de bar 223/20, chaise 222/10 avec galette en feutre et chaise 222/11. Les tabourets de bar se distinguent par les contours organiques de la coque d'assise ; ils assurent à la fois maintien et confort. Grâce à sa personnalité affirmée et à la fluidité de ses lignes, la gamme Occo s'harmonise parfaitement avec d'autres gammes Wilkhahn – comme les banquettes et les bancs Insit, par exemple. Tables Insit 780/2, plateaux finition ébénisterie chêne, banquettes Insit haut dossier 782/5 et 783/60 (fabrication spéciale). Design : Wolfgang C.R. Mezger.



Siège pivotant avec accoudoirs 222/41 et chaise empilable avec accoudoirs 222/10. Photo : Beat Krättli pour Identi AG



Chaises polyvalentes 222/20 avec accoudoirs et galettes feutre 222. Photo : Niclas Pütz.



Chaises polyvalentes 221/21 avec coussins d'assise. Photo : Leuchtende Hotelfotografie, Thomas Haberland.



Sièges pivotants 222/41 avec accoudoirs et coussins d'assise. Photo : Ellis Humblé.



Au premier plan : sièges pivotants 222/31 avec coussins d'assise. En arrière-plan : chaises polyvalentes 222/21 avec accoudoirs et coussins d'assise, Photo : Martin Joppich



Le dossier à ressort de rappel et l'assise réglable en hauteur, avec sa galette d'assise en feutre, font du modèle 221/00 un excellent choix pour l'équipement d'un home office. Le siège est complété ici par une table Aline 273/10 (design : Andreas Störko).



Chaises polyvalentes 221/21 avec accoudoirs et coussins d'assise, en liaison avec une table modulaire Versa (éléments combinés : 636/11 et 636/12). Design : Wolfgang C.R. Mezger. Photo : Kai Loges / Andreas Langen.



Sièges Occo Conference 224/103 à piétement traîneau en liaison avec une table modulaire Versa (636/11, 636/12 et 3 x 636) (design : Wolfgang C.R. Mezger) ; en arrière-plan, fauteuils Occo Lounge 225/103 à piétement traîneau et table basse Occo Lounge 222/72.



Chaises polyvalentes 221/21 avec accoudoirs et coussins d'assise. Photo : Leuchtende Hotelfotografie, Thomas Haberland.



Une alliance idéale : la table 222/81 conjugue un piétement et un plateau tous deux en chêne massif. Les chaises Occo 222/22 rembourrées sur face interne sont dotées elles aussi de piétements en chêne massif. Le résultat : une salle à manger aussi contemporaine que sympathique.



Chaises empilables 222/11 avec accoudoirs et coussins d'assise. En complément : tables Timetable 610/00 (design : Andreas Störiko). Photo : Michael J. Rüttger.



Sièges pivotants 222/32 rembourrés sur face interne et table Versa 638/51 (design : Wolfgang C. R. Mezger). Photo : Stephan Huger, studiohuger.at



Fauteuils lounge Occo 225/24 avec assise pivotante, en liaison avec une table Occo Lounge 222/72. Sur la gauche, une banquette Insit est partiellement visible. Design : Wolfgang C. R. Mezger.

OCCO. Gamme 222. La gamme en un coup d'œil.

Wilkhahn



OCCO. Gamme 222. Déclinaison des modèles.

Wilkhahn



221/10
Chaise polyvalente
sans rembourrage ;
empilable (10 chaises maxi.)



221/10
Chaise polyvalente
sans rembourrage ;
empilable (10 chaises maxi.)



221/22
Chaise polyvalente
rembourrée sur face interne



221/100
Chaise polyvalente
sans rembourrage



221/30
Chaise visiteur
avec galette feutre



221/40
Chaise pivotante
sans rembourrage



221/00
Chaise pivotante
réglable en hauteur ;
sans rembourrage



221/01
Chaise pivotante
réglable en hauteur ;
avec coussin d'assise



221/02
Chaise pivotante
réglable en hauteur ;
rembourrée sur face interne



221/51
Chaise en hauteur comptoir

OCCO. Gamme 222. Déclinaison des modèles.

Wilkhahn



222/10
Chaise polyvalente
sans rembourrage ;
empilable (10 chaises maxi.)



222/11
Chaise polyvalente
avec coussin d'assise,
empilable (6 chaises maxi.)



222/21
Chaise polyvalente
avec coussin d'assise



222/102
Chaise polyvalente
rembourrée sur face interne



222/30
Chaise visiteur
sans rembourrage



222/40
Chaise pivotante
sans rembourrage



222/00
Chaise pivotante
réglable en hauteur,
sans rembourrage



222/01
Chaise pivotante
réglable en hauteur,
avec coussin d'assise



222/02
Chaise pivotante
réglable en hauteur
avec mécanique Active ;
rembourrée sur face interne



222/52
Chaise en hauteur
comptoir

OCCO. Gamme 222. Déclinaison des modèles.

Wilkhahn



224/13
Fauteuil rembourré,
dossier standard, avec
rembourrage 'décontracté'



224/14
Fauteuil rembourré,
dossier mi-haut



224/23
Fauteuil rembourré,
dossier standard



224/104
Fauteuil rembourré,
dossier mi-haut



224/34
Fauteuil rembourré,
dossier mi-haut



224/43
Fauteuil rembourré,
dossier standard



224/54
Fauteuil rembourré,
dossier mi-haut



224/63
Fauteuil rembourré,
dossier standard



225/23
Fauteuil lounge,
dossier standard



225/24
Fauteuil lounge,
dossier mi-haut, avec
rembourrage 'décontracté'



225/104
Fauteuil lounge,
dossier mi-haut



225/53
Fauteuil lounge,
dossier standard, avec
rembourrage 'décontracté'



225/54
Fauteuil lounge,
dossier mi-haut, avec
rembourrage 'décontracté'

OCCO. Gamme 222. Déclinaison des modèles.

Wilkhahn



223/20
Tabouret de bar
sans rembourrage



223/21
Tabouret de bar
avec coussin d'assise



223/10
Tabouret de bar
sans rembourrage ;
empilable (8 tabourets
maxi.)



222/61
Table en hauteur comptoir carrée,
90 x 90 cm, H 106 cm



222/81
Table en hauteur comptoir rectangulaire,
90 x 190 cm, H 106 cm



222/81
Table chêne,
90 x 190 cm, H 73 cm



223/11
Tabouret de bar
avec coussin d'assise ;
empilable (8 tabourets
maxi.)



223/90
Tabouret de bar,
coque nue ;
réglable en hauteur



223/91
Tabouret de bar
avec coussin d'assise ;
réglable en hauteur



222/90
Table ovale,
90 x 180 cm, H 73 cm



222/72
Table basse,
Ø 90 cm, H 45 cm



222/73
Table basse, croisillon en étoile à trois branches,
Ø 50 cm, H 50 cm

Occo, Occo SC, tabouret de bar Occo.

Gamme 222. Variantes de rembourrage.

Wilkhahn



222/10 Chaise polyvalente
sans rembourrage



222/10 Chaise polyvalente
avec galette en feutre



222/11 Chaise polyvalente
avec coussin d'assise



222/12 Chaise polyvalente
rembourrée sur face interne



223/10 Tabouret de bar
sans rembourrage



223/11 Tabouret de bar
avec coussin d'assise

Revêtements (certains revêtements ne sont pas compatibles avec tous les modèles)

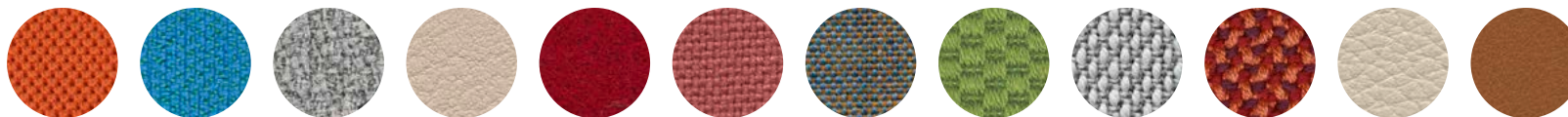

37 Racer | 38 Era | 54 Pitch | 58 Evida | 60 Blend | 66 Lona | 68 Kvadrat Remix 2 | 69 Granit | 91 Kvadrat Steelcut Trio 3 | 92 Credo | 74 Cuir | 87 Cuir
Pour une présentation exhaustive des revêtements et des coloris, veuillez consulter le tarif ou le catalogue.

NB : le rendu des échantillons numériques diffère des teintes réelles.

OCCO. Gamme 222. Variantes de piétement.

Wilkhahn

Piétement à quatre pieds



222/10 Chaise polyvalente,
structure laquée ;
empilable



222/10 Chaise polyvalente,
structure chromée brillant ;
empilable



222/20 Chaise universelle,
structure en bois massif ;
non empilable

Piétement traîneau



222/100 Chaise visiteur,
coque noire et structure
chromée brillant

Piétement en étoile à quatre branches



222/30 Chaise visiteur,
structure laquée ;
pivotante, non empilable



222/30 Chaise visiteur,
structure chromée brillant ;
pivotante, non empilable

Piétement en étoile à cinq branches sur roulettes



222/40 Chaise pivotante,
structure laquée ;
non empilable



222/40 Chaise pivotante,
structure chromée brillant ;
non empilable

Finitions du piétement en acier et de la coque



Laqué mat structuré, coloris noir, gris, gris-beige, terre de sienne, vert émeraude ou blanc

Piétements : variantes de finition supplémentaires



Tube d'acier et fil d'acier chromés brillant
et chêne massif

NB : le rendu des échantillons numériques diffère des teintes réelles.
Pour une présentation exhaustive des matières et finitions, veuillez consulter notre Mediacenter.

Occo, Occo SC, tabouret de bar Occo.

Gamme 222. Finitions de la structure.

Wilkhahn

Chaises pivotantes sur croisillon de piétement



221/00 avec croisillon de piétement aluminium laqué noir



222/02 avec croisillon de piétement aluminium laqué blanc



222/00 avec croisillon de piétement aluminium chromé brillant

Chaises en hauteur comptoir sur croisillon de piétement



221/51 avec croisillon de piétement aluminium poli miroir



222/52 avec croisillon de piétement aluminium poli miroir

Tabourets de bar



223/10 avec piétement traîneau chromé brillant



223/21 avec piétement en bois massif



223/90 avec piétement en acier inoxydable brossé

Finitions du piétement traîneau et de la coque



Laqué mat structuré, coloris noir, gris, gris-beige, terre de sienne, vert émeraude ou blanc

Finitions du croisillon de piétement

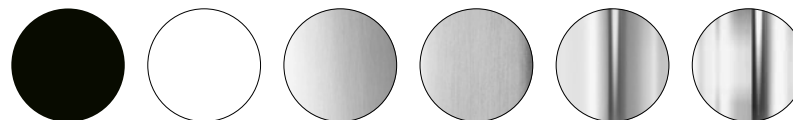

Laqué mat noir ou blanc structuré^{1,2} poli mat^{1,2}, poli², poli miroir², chromé brillant¹
¹Sièges pivotants, ²Sièges en hauteur comptoir (également disponibles en résine de synthèse noire)

Piètements : variantes de finition supplémentaires

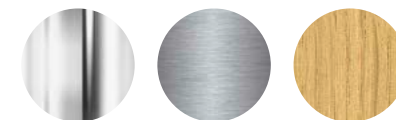

Fil d'acier de section ronde, finition chromée brillante, acier inoxydable brossé, chêne massif

NB : le rendu des échantillons numériques diffère des teintes réelles.
Pour une présentation exhaustive des matières et finitions, veuillez consulter notre Mediacenter.

Occo Conference. Gamme 224. Variantes de dossier et de structure.

Wilkhahn

Piètement à quatre pieds



224/13 Fauteuil rembourré, dossier standard, structure en tube d'acier, finition chromée brillant



224/24 Fauteuil rembourré, dossier mi-haut, structure en bois massif

Piètement traîneau



224/104 Fauteuil rembourré, dossier mi-haut, structure en fil d'acier laqué noir

Piètement en étoile à quatre branches



224/34 Fauteuil rembourré, dossier mi-haut, structure en tube d'acier, finition chromée brillant

Piètement en étoile à cinq branches, sur roulettes



224/43 Fauteuil rembourré, dossier standard, structure en tube d'acier, finition chromée brillant

Croisillon de piètement à quatre branches



224/54 Fauteuil rembourré, dossier mi-haut, structure en aluminium moulé sous pression, finition chromée brillant

Croisillon de piètement à cinq branches, sur roulettes



224/64 Fauteuil rembourré, dossier mi-haut, structure en aluminium moulé sous pression, finition chromée brillant

Finitions des piétements Occo Conference et Occo Lounge



Tube d'acier et fil d'acier chromés brillant, finition laquée mat structurée, coloris noir ou blanc, chêne massif, aluminium moulé sous pression, finition laquée mat structurée, coloris noir ou blanc, polie mat ou encore chromée brillant

NB : le rendu des échantillons numériques diffère des teintes réelles.
Pour une présentation exhaustive des matières et finitions, veuillez consulter notre Mediacenter.

Occo Lounge. Gamme 225. Variantes de dossier et de structure.

Wilkhahn

Piètement à quatre pieds

Piètement traîneau

Piètement en étoile
à quatre branches



225/23 Fauteuil lounge, dossier standard, piètement bois massif



225/104 Fauteuil lounge, dossier mi-haut, piètement en fil d'acier laqué blanc



225/53 Fauteuil lounge, dossier standard, rembourrage 'décontracté', piètement aluminium moulé sous pression, finition chromée brillant



225/54 Fauteuil lounge, dossier mi-haut, rembourrage 'décontracté', piètement aluminium moulé sous pression, finition laquée noir

Finitions des piétements Occo Conference et Occo Lounge



Tube d'acier et fil d'acier chromés brillant, finition laquée mat structurée, coloris noir ou blanc, chêne massif, aluminium moulé sous pression, finition laquée mat structurée, coloris noir ou blanc, polie mat ou encore chromée brillant

NB : le rendu des échantillons numériques diffère des teintes réelles.
Pour une présentation exhaustive des matières et finitions, veuillez consulter notre Mediacenter.

Table Occo. Gamme 222. Déclinaison des modèles.

Wilkhahn

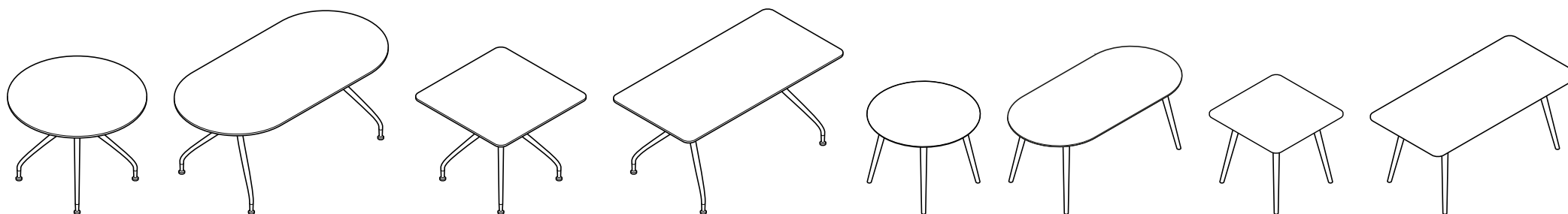

Table Occo. Gamme 222. Déclinaison des modèles.

Wilkhahn

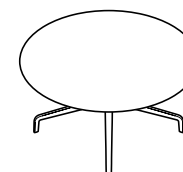
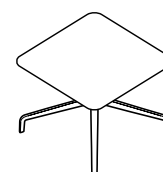
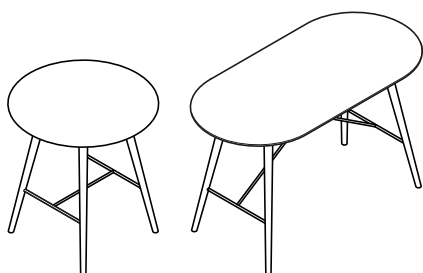

Table Occo. Gamme 222. Variantes de plateaux.

Wilkhahn



Plateau de table en chêne massif, épaisseur 25 mm, arête inférieure des chants rayonnée



Plateau de table en stratifié compact HPL (High Pressure Laminate), coloris noir ; épaisseur 12 mm, chants biseautés

Finitions du plateau



Plateau mélaminé à chaud, stratifié HPL, coloris noir ou blanc teinté dans la masse ; finition ébénisterie, variante 1 ou 2 (variante 2 incompatible avec piétement en bois massif) ; chêne massif ; pour les autres finitions disponibles, se reporter au tarif ou au catalogue.

Profils de chant

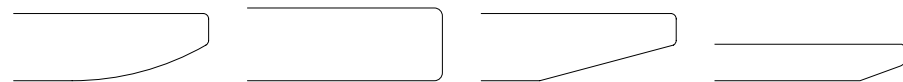

Chants en bois massif, arête inférieure des chants rayonnée, chants droit en matière synthétique, chants bois biseautés, ou chants biseautés sur plateaux en stratifié compact HPL.

Table Occo. Gamme 222. Finitions de la structure.

Wilkhahn



222/81 Table, rectangulaire,
Piétement chêne, 90×190 cm, H 73 cm

Des tables assorties aux chaises à piétement en chêne massif sont disponibles en version ronde, carrée, ovale ou rectangulaire et en hauteur standard ou comptoir ; elles sont dotées de piétements en bois massif.



222/81 Table en hauteur comptoir, rectangulaire,
Piétement chêne, 90×190 cm, H 106 cm

Sur les tables rectangulaires en hauteur comptoir, des jambes de force diagonales stabilisent le piétement en chêne massif de section conique ; sur les tables rondes et carrées en hauteur comptoir, les jambes de force sont horizontales. Dans les deux cas, elles sont réalisées en fil d'acier de section ronde, finition chromée brillante.



222/61 Table en hauteur comptoir, carrée,
Piétement chêne, 90×90 cm, H 106 cm



222/90 Table ovale, piétement chromé brillant,
90×180 cm, H 73 cm



222/72 Table basse ronde, piétement en aluminium
moulé sous pression laqué mat structuré, coloris
noir, Ø 90 cm, H 45 cm



222/73 Table basse ronde, croisillon en étoile
à trois branches, piétement en acier laqué mat
structuré, coloris noir, Ø 50 cm, H 50 cm

La structure en tube d'acier des tables s'accorde idéalement avec les piétements en étoile ; elle existe en deux variantes : sur patins laqués gris foncé mat structuré ou sur roulettes verrouillables.

Finitions de la structure



Finition laquée mat structurée, coloris noir ou blanc ; tube d'acier et aluminium moulé sous pression également disponibles en finitions chromée brillante ou aluminium poli ; en alternative, piétement chêne massif

NB : le rendu des échantillons numériques diffère des teintes réelles.
Pour une présentation exhaustive des matières et finitions, veuillez consulter
notre Mediacenter.

Occo, Occo SC, tabouret de bar Occo. Gamme 222. Accessoires.

Wilkhahn

Galettes en feutre pour coques non rembourrées

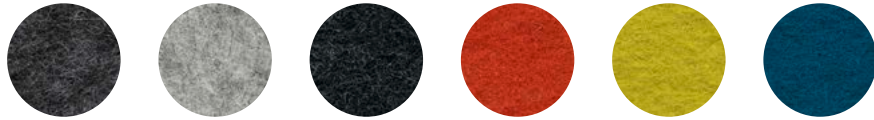

Anthracite, chiné clair, graphite, Mango, Verde, Deep Water



186 Chariot de transport pour modèles à quatre pieds 222/10, 222/11, 222/12, 221/10, 221/11 et 221/12. Hauteur maxi. de la pile : 10 chaises sans rembourrage, 6 chaises avec coussins d'assise ou rembourrées sur face interne.



221/30 Chaise visiteur sans rembourrage



221/30 Chaise visiteur avec galette en feutre

NB : le rendu des échantillons numériques diffère des teintes réelles.

OCCO. Gamme 222. Modèles et dimensions.

Wilkhahn

222/10
Chaise polyvalente

222/11
Chaise polyvalente

222/12
Chaise polyvalente



83

44

57

58



58

57



57

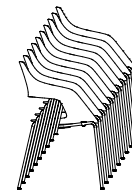

82

120

222/10



57

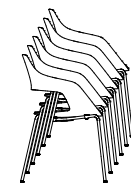

75

114

222/11

222/20
Chaise polyvalente

222/21
Chaise polyvalente

222/22
Chaise polyvalente



83

44

57

55



55

57

222/100
Chaise polyvalente

222/101
Chaise polyvalente

222/102
Chaise polyvalente



83

44

57

54

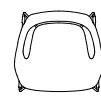

54

57

OCCO. Gamme 222. Modèles et dimensions.

Wilkhahn

222/30
Chaise visiteur



222/31
Chaise visiteur



222/32
Chaise visiteur

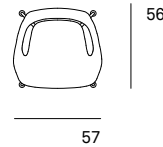
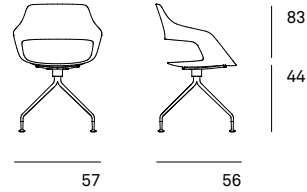

222/40
Chaise pivotante

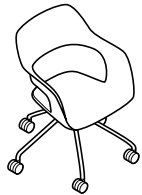

222/41
Chaise pivotante



222/42
Chaise pivotante

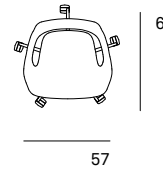
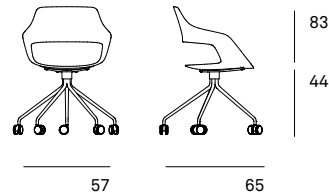

OCCO. Gamme 222. Modèles et dimensions.

Wilkhahn

222/00
Chaise pivotante
réglable en hauteur



222/01
Chaise pivotante
réglable en hauteur



222/02
Chaise pivotante
réglable en hauteur

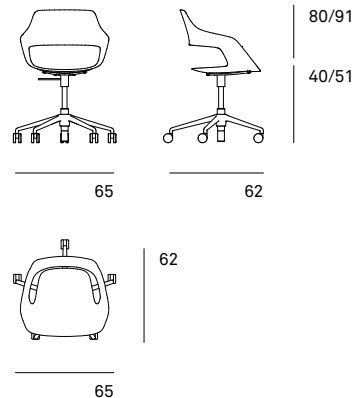

222/50
Chaise en hauteur comptoir
réglable en hauteur

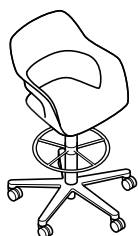

222/51
Chaise en hauteur comptoir
réglable en hauteur



222/52
Chaise en hauteur comptoir
réglable en hauteur

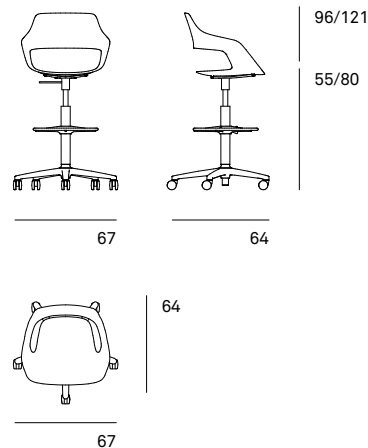

Occo SC. Gamme 221. Modèles et dimensions.

Wilkhahn

221/10
Chaise polyvalente

221/11
Chaise polyvalente

221/12
Chaise polyvalente

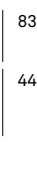

83
44



55

53

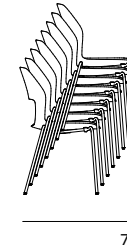
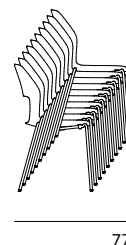
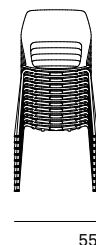

120

221/10

55

77

221/11

221/20
Chaise polyvalente

221/21
Chaise polyvalente

221/22
Chaise polyvalente

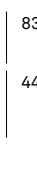

83
44



54

56

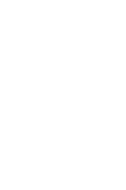

120

221/10

55

77

221/11

221/100
Chaise polyvalente

221/101
Chaise polyvalente

221/102
Chaise polyvalente

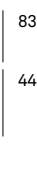
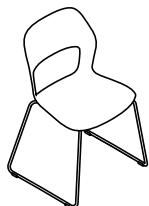

83
44



55

53

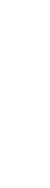
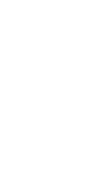

120

221/10

55

77

221/11

Occo SC. Gamme 221. Modèles et dimensions.

Wilkhahn

221/30
Chaise visiteur



221/31
Chaise visiteur



221/32
Chaise visiteur

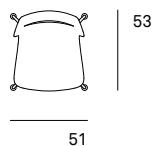
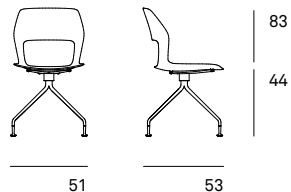

221/40
Chaise pivotante

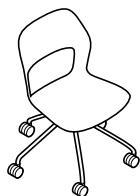

221/41
Chaise pivotante



221/42
Chaise pivotante

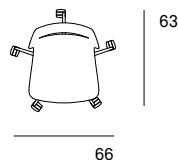
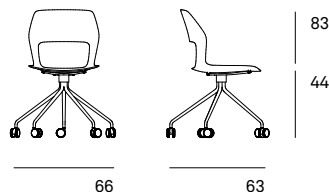

Occo SC. Gamme 221. Modèles et dimensions.

Wilkhahn

221/00
Chaise pivotante
réglable en hauteur

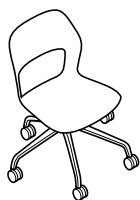

221/01
Chaise pivotante
réglable en hauteur



221/02
Chaise pivotante
réglable en hauteur

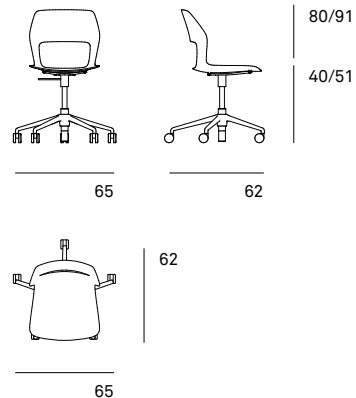

221/50
Chaise en hauteur comptoir
réglable en hauteur

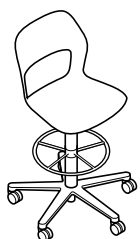

221/51
Chaise en hauteur comptoir
réglable en hauteur

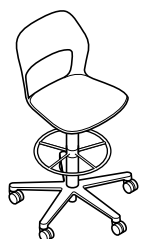

221/52
Chaise en hauteur comptoir
réglable en hauteur

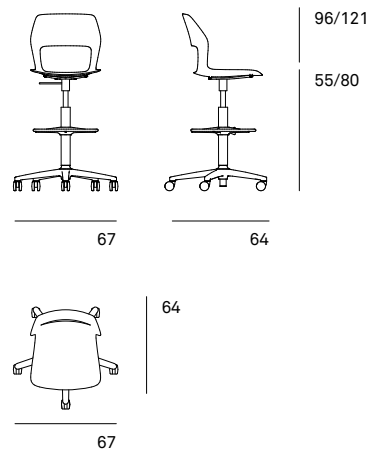
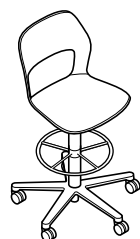

Tabourets de bar Occo. Gamme 222. Modèles et dimensions.

Wilkhahn

223/10
Tabouret de bar

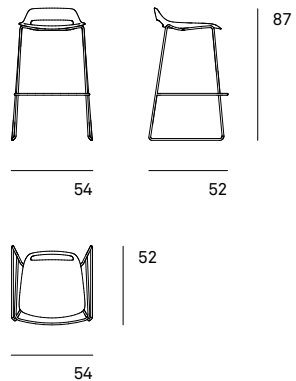
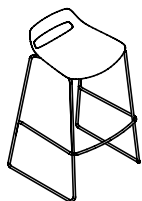

223/10
Tabouret de bar

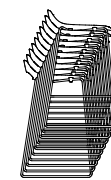
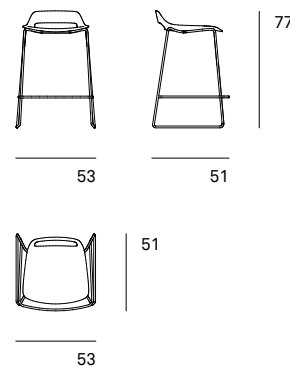
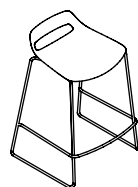

66

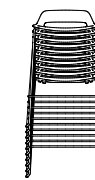

53

111

223/10



66

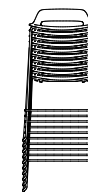

54

121

223/11
Tabouret de bar

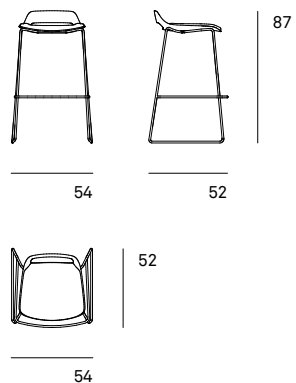
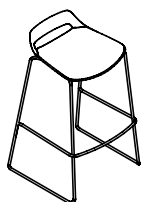

223/11
Tabouret de bar

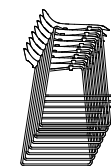
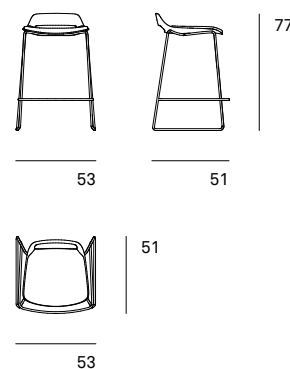
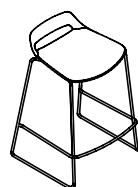

66

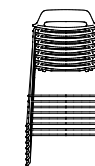

53

103

223/11

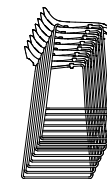

66

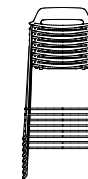

54

113

Tabourets de bar Occo. Gamme 222. Modèles et dimensions.

Wilkhahn

223/20
Tabouret de bar

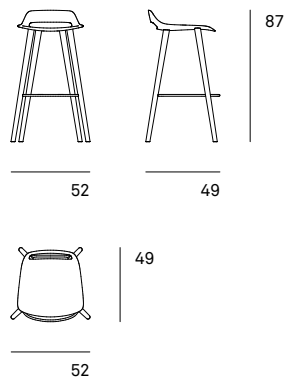

223/20
Tabouret de bar

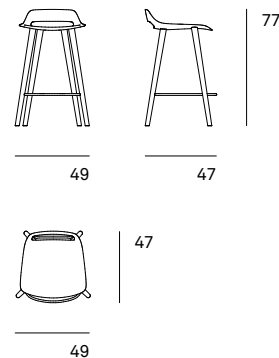

223/90
Tabouret de bar
réglable en hauteur

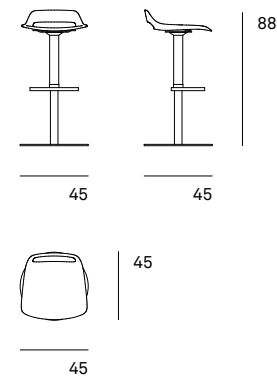

223/21
Tabouret de bar

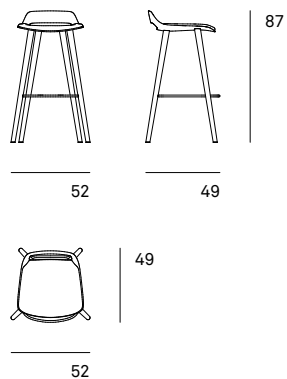

223/21
Tabouret de bar

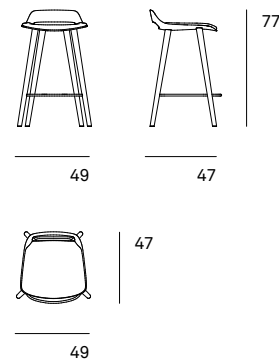

Occo Conference. Gamme 224. Modèles et dimensions.

Wilkhahn

224/13
Fauteuil rembourré

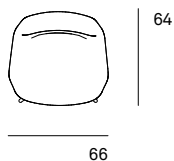
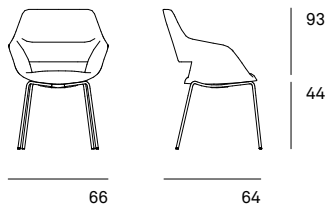
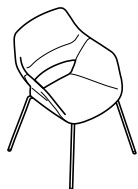

224/23
Fauteuil rembourré

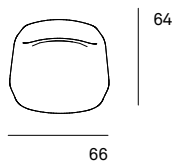
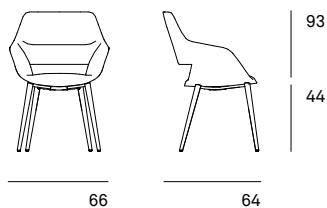

224/14
Fauteuil rembourré

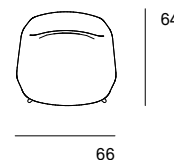
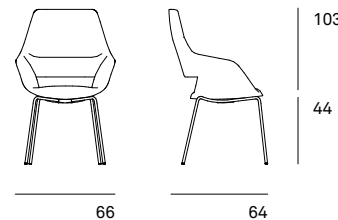

224/24
Fauteuil rembourré

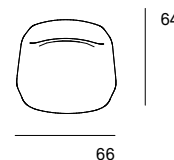
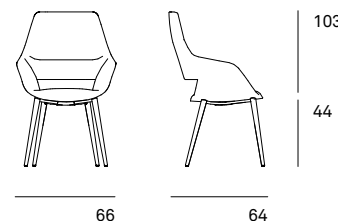
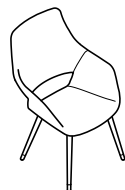

Occo Conference. Gamme 224. Modèles et dimensions.

Wilkhahn

224/103
Fauteuil rembourré

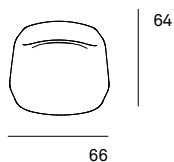
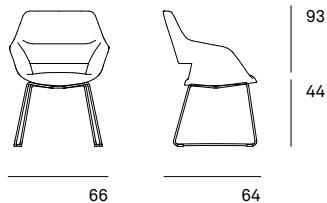
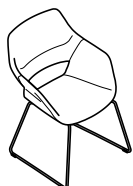

224/104
Fauteuil rembourré

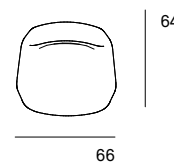
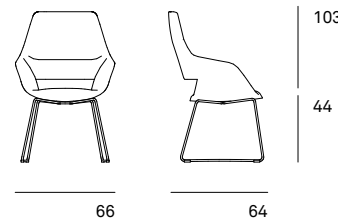
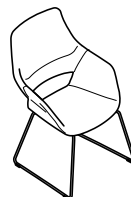

224/33
Fauteuil rembourré

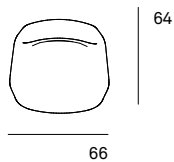
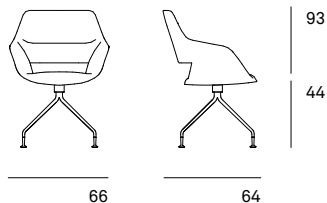

224/34
Fauteuil rembourré

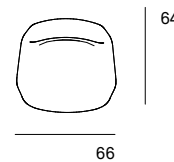
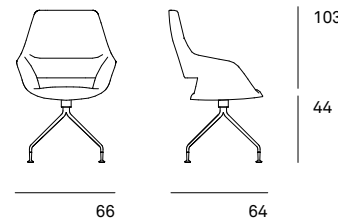
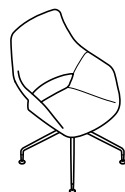

Occo Conference. Gamme 224. Modèles et dimensions.

Wilkhahn

224/43
Fauteuil rembourré

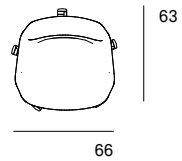
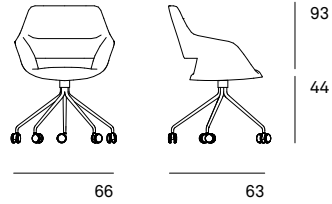
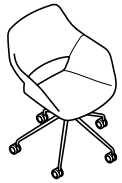

224/44
Fauteuil rembourré

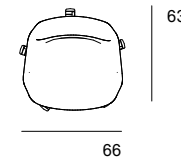
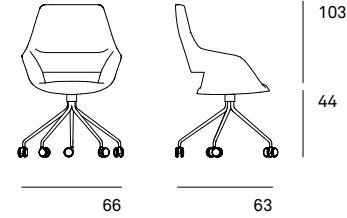

224/53
Fauteuil rembourré

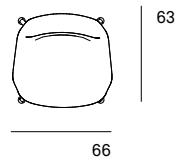
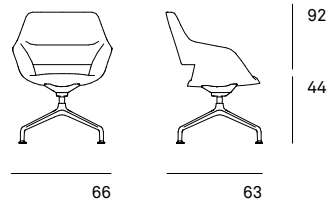

224/54
Fauteuil rembourré

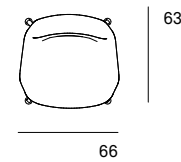
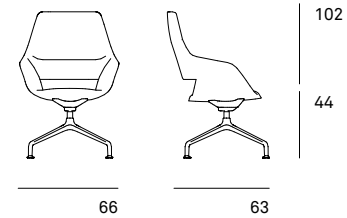

Occo Lounge. Gamme 225. Modèles et dimensions.

Wilkhahn

224/63
Fauteuil rembourré
réglable en hauteur

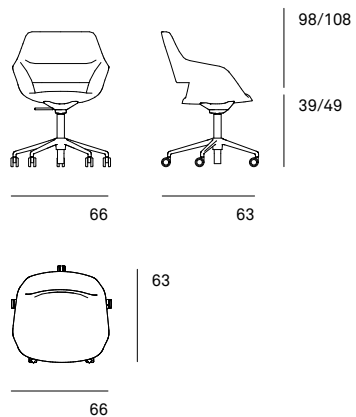

224/64
Fauteuil rembourré
réglable en hauteur

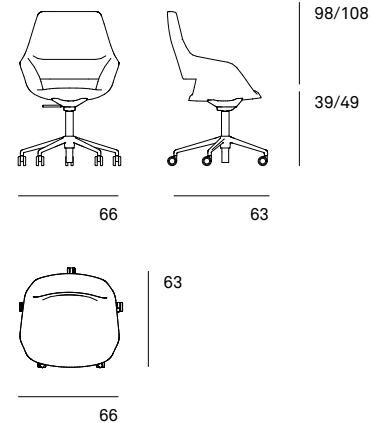

225/23
Fauteuil lounge

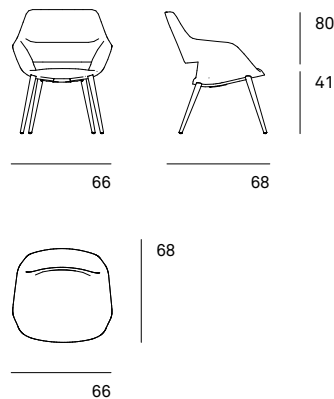

225/24
Fauteuil lounge

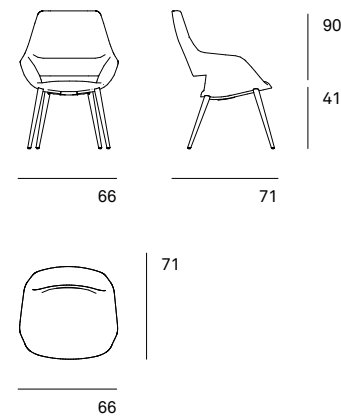

Occo Lounge. Gamme 225. Modèles et dimensions.

Wilkhahn

225/23
Fauteuil lounge

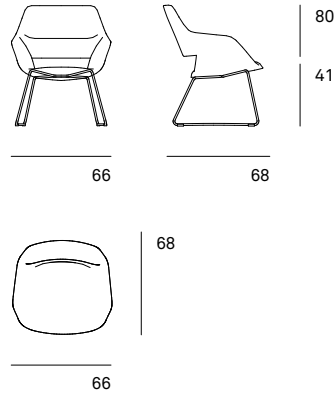
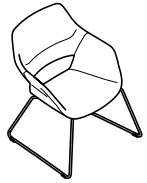

225/24
Fauteuil lounge

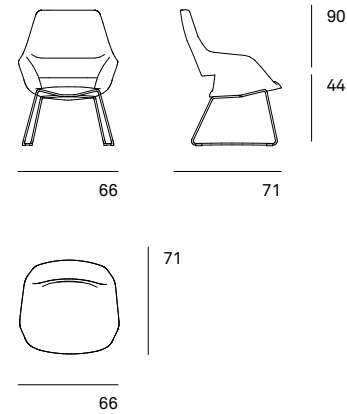
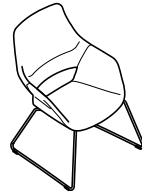

225/53
Fauteuil lounge

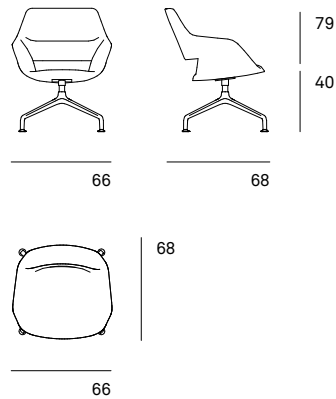

225/54
Fauteuil lounge

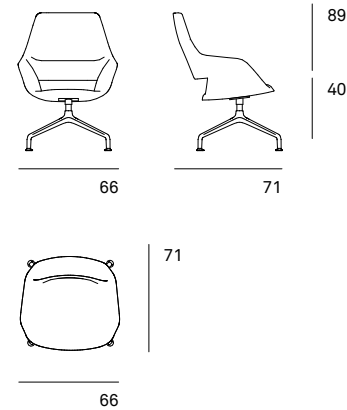

Tables Occo. Gamme 222. Modèles et dimensions.

Wilkhahn

222/60
Carrée

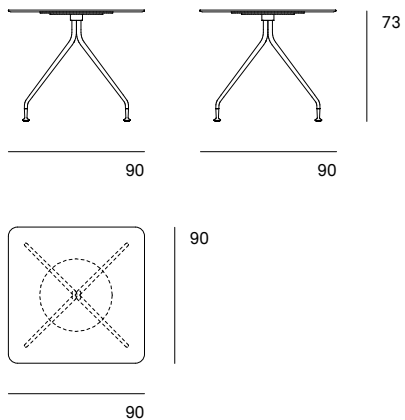
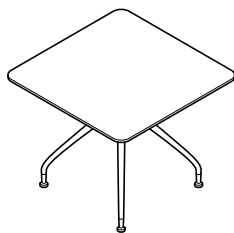

222/70
Ronde

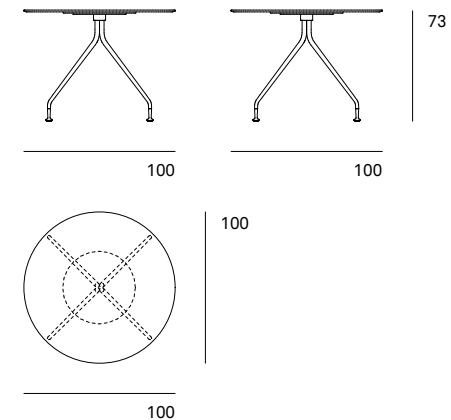
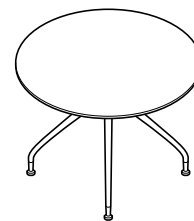

222/80
Rectangulaire

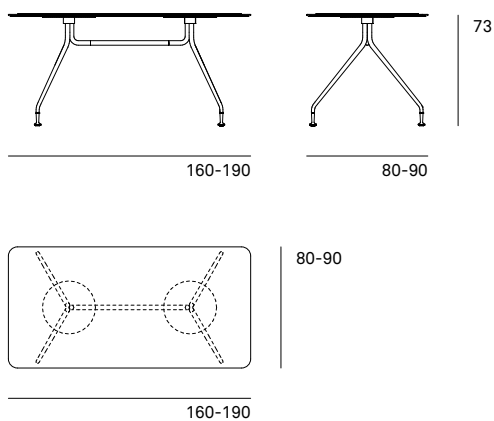
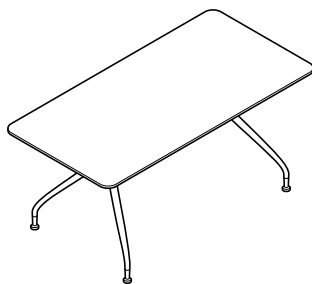

222/90
Ovale

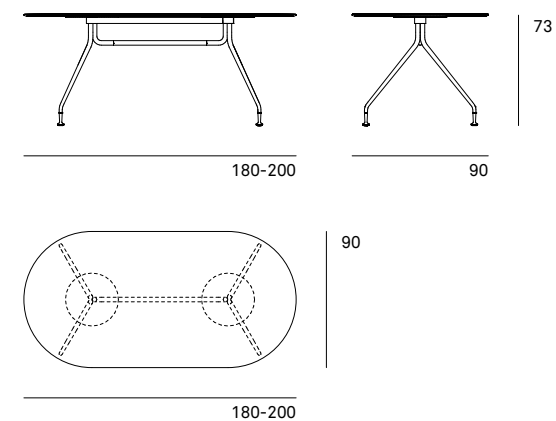
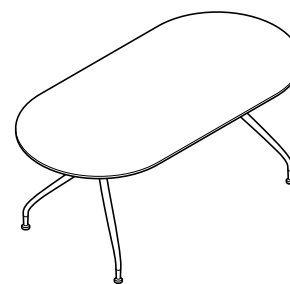

Tables Occo. Gamme 222. Modèles et dimensions.

Wilkhahn

222/61
Carrée

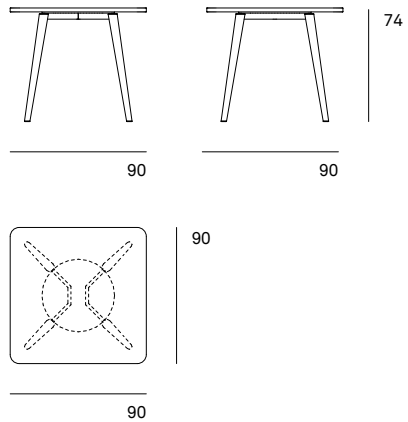
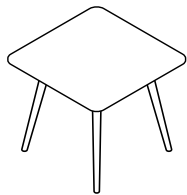

222/61
Carrée

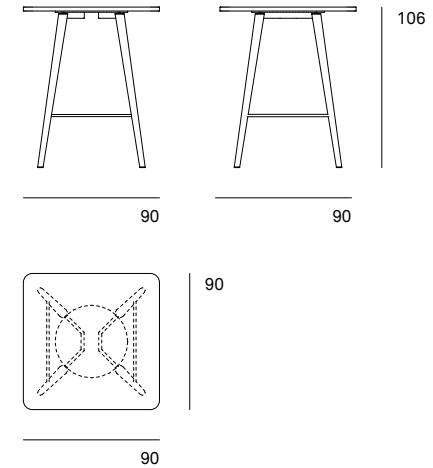

222/71
Ronde

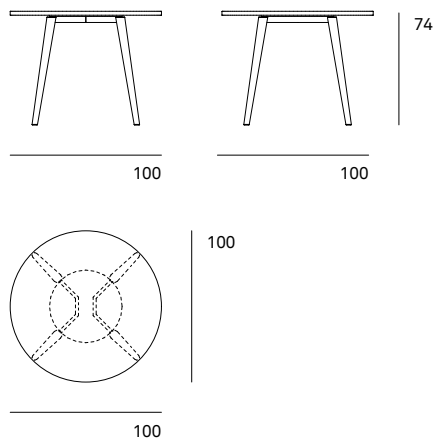
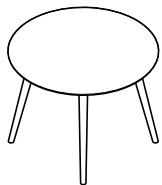

222/71
Ronde

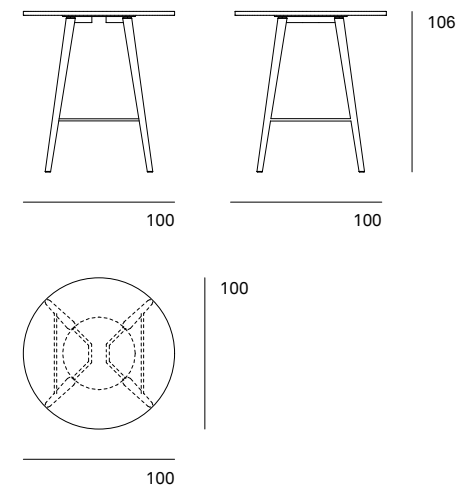

Tables Occo. Gamme 222. Modèles et dimensions.

Wilkhahn

222/81
Rectangulaire

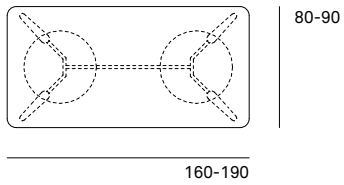
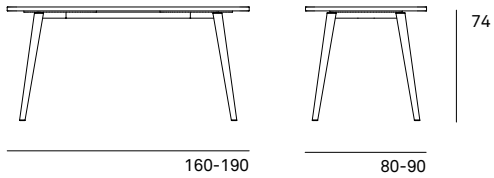
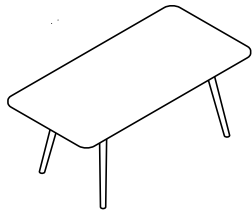

222/81
Rectangulaire

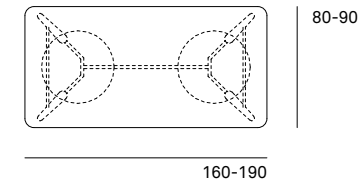
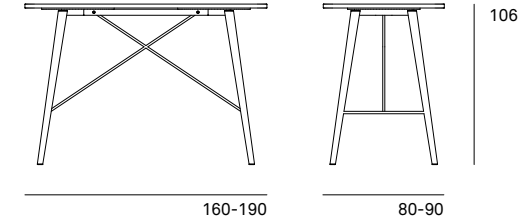

222/91
Ovale

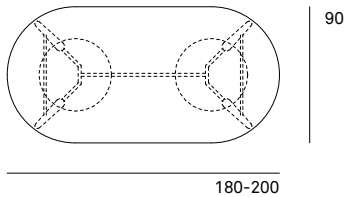
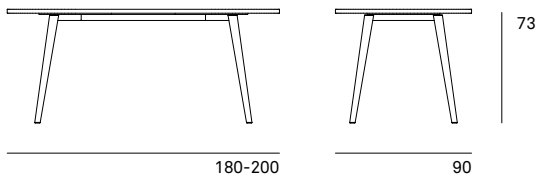
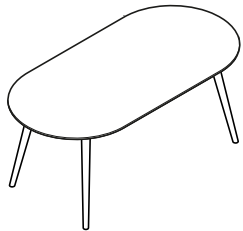

222/91
Ovale

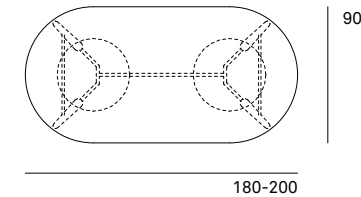
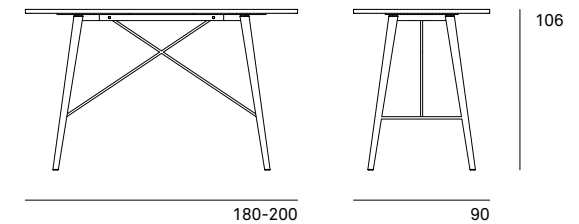

Tables Occo. Gamme 222. Modèles et dimensions.

Wilkhahn

222/62
Carrée

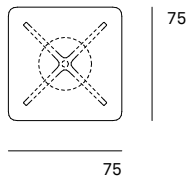
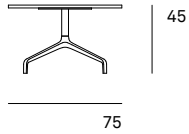
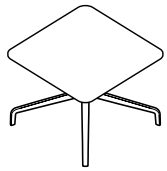

222/72
Ronde

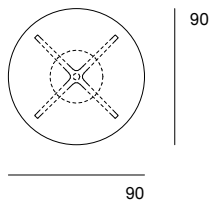
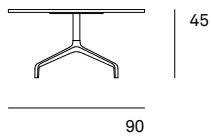
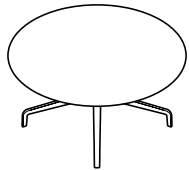

222/73
Ronde

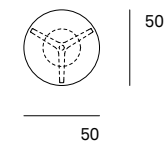
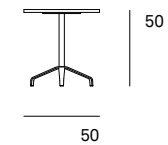

Occo, Occo SC, tabourets de bar Occo.

Gamme 222. Fiche technique.

Wilkhahn

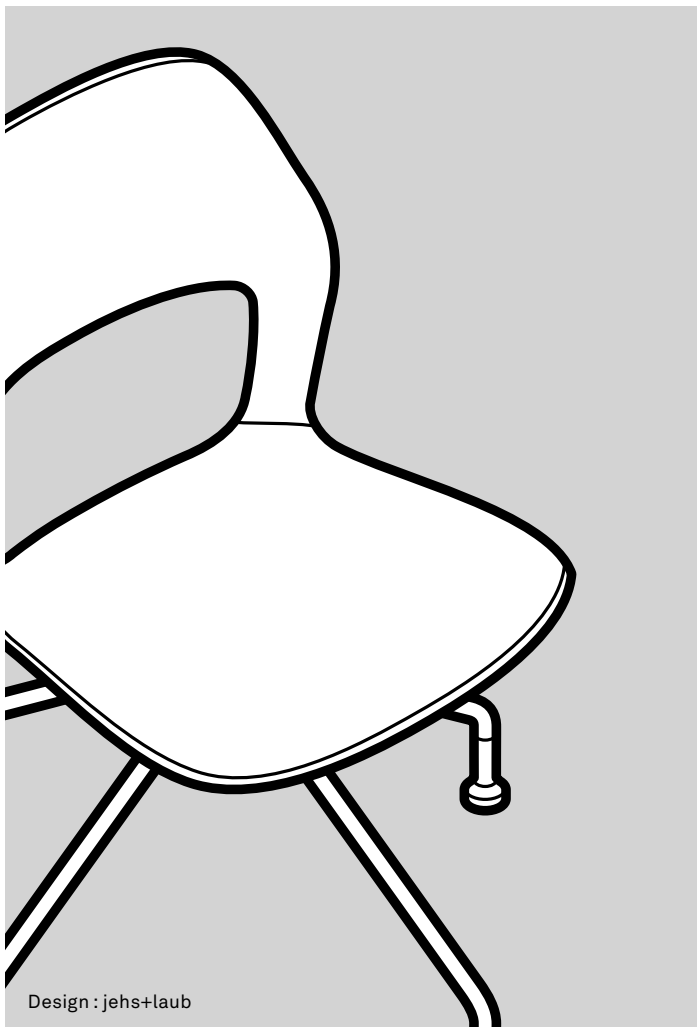

Design : jehs+laub

Fiche technique

Fonctions

Dans les salles de réunion, les zones d'échange en open space, les cafétérias, les espaces de co-working et les environnements résidentiels, la gamme Occo se distingue par un confort exceptionnel, une grande versatilité et une déclinaison extrêmement large, tout en offrant une cohérence visuelle et formelle immédiatement perceptible.

Chaises

Structure

Piètement à quatre pieds, modèles 221/10, 221/11, 221/12, 222/10, 222/11, 222/12

Piètement empilable (sauf modèle 222/12) en tube d'acier, finition laquée mat structurée, coloris blanc, noir, gris, gris-beige, vert émeraude ou terre de sienne, ou finition chromée brillant. Hauteur maxi. de la pile : 10 chaises sans rembourrage ou 8 chaises avec coussin d'assise ou rembourrage sur face interne de la coque. À noter : en cas d'habillage cuir, la chaise n'est pas empilable. L'empilage de chaises dotées de piétements laqués peut engendrer des marques d'usure ; celles-ci ne peuvent pas faire l'objet d'une réclamation. En cas d'empilage fréquent, nous recommandons la finition chromée brillant. Pour protéger le siège lors de l'empilage, les modèles sans rembourrage 221/10 et 222/10 sont dotés de quatre butées en polyuréthane gris foncé et d'une protection du piètement en polypropylène gris foncé. La galette d'assise en feutre (en option) ne doit pas rester en place lors de l'empilage, afin d'éviter un marquage durable de la matière. Les modèles 221/11, 221/12, 222/11 et 222/12 sont équipés

d'une plaque de protection en polypropylène gris foncé. Piètement empilable (sauf modèle 222/12) en tube d'acier, finition laquée mat structurée, coloris blanc, noir, gris, gris-beige, vert émeraude ou terre de sienne, ou finition chromée brillant. Hauteur maxi. de la pile : 10 chaises sans rembourrage ou 8 chaises avec coussin d'assise ou rembourrage sur face interne de la coque. À noter : en cas d'habillage cuir, la chaise n'est pas empilable. L'empilage de chaises dotées de piétements laqués peut engendrer des marques d'usure ; celles-ci ne peuvent pas faire l'objet d'une réclamation. En cas d'empilage fréquent, nous recommandons la finition chromée brillant.

Modèles à quatre pieds en bois massif

221/20, 221/21, 221/22, 222/20, 222/21, 222/22

Support d'assise en tube d'acier, finition laquée mat structurée, coloris gris foncé ; il reçoit les quatre pieds en chêne massif, finition huilée naturelle.

Piètement traîneau, modèles

221/100-102 und 222/100-102

Piètement traîneau en fil d'acier de section ronde, diamètre 12 mm, finition laquée mat structurée, coloris blanc, noir, gris, gris-beige, vert émeraude ou terre de sienne, ou finition chromée brillant. Sur les piétements laqués, patins en polyamide noir pour tous types de sols en standard (sur demande pour les piétements chromés brillant). Les modèles 221/100, 221/101 et 221/102 peuvent être dotés en option d'une pièce de liaison en polyamide noir teinté dans la masse et de patins pour tous types de sols ; pour une utilisation sur sol fragile (pierre naturelle, parquet, etc.), des inserts feutre sont disponibles en option.

Sous réserve de modifications techniques.

Wilkhahn

Modèles à piétement en étoile à quatre branches

221/30, 221/31, 221/32, 222/30, 222/31, 222/32, modèles à piétement en étoile à cinq branches
221/40, 221/41, 221/42, 222/40, 222/41, 222/42

Piétement en tube d'acier de section légèrement conique, finition laquée mat structurée, coloris blanc, noir, gris, gris-beige, vert émeraude ou terre de sienne, ou finition chromée brillant. Support d'assise en acier plat préformé assurant la fixation de la coque, finition laquée mat structurée, coloris gris foncé. Les piétements en étoile à quatre branches sont montés sur patins en acier, finition laquée mat structurée, coloris gris foncé. Les modèles à quatre pieds et à piétement en étoile à quatre branches sont dotés de patins pour tous types de sols. Pour une utilisation sur sol fragile, des inserts feutres sont disponibles sans supplément. Les modèles 221/40, 221/41, 221/42, 222/40, 222/41 et 222/42 à piétement en étoile à cinq branches sont montés en standard sur roulettes doubles orientables en polypropylène auto-freinantes en charge selon DIN EN 12529 ; pour une utilisation sur sols durs, des bandes de roulement souples en polyuréthane sont disponibles en option.

Croissillon de piétement à cinq branches

221/00, 221/01, 221/02, 222/00, 222/01, 222/02

Les croissillon de piétement à cinq branches en aluminium moulé sous pression sont disponibles en finition laquée mat structurée, coloris blanc ou noir, en finition polie mat et en finition chromée brillant. Hauteur d'assise réglable en continu par cartouche blindée actionnée par une manette noire. Support d'assise en acier plat laqué gris foncé. En option, mécanique 'Active' verrouillable en position de travail (assise horizontale) ; carter en aluminium moulé sous pression, finition polie mat ou polie miroir.

En standard et conformément aux normes DIN EN 1335 et ANSI/BIFMA X 5.1, roulettes doubles orientables auto-freinantes en charge selon DIN EN 12529 en polyamide noir pour moquette ; en option ; sur demande, bandes de roulement souples en polyuréthane pour sols durs.

Modèles en hauteur comptoir 221/50, 221/51, 221/52, 222/50, 222/51, 222/52

Croissillon de piétement à cinq branches en polyamide armé fibre de verre teinté noir dans la masse ; en option, croissillon en aluminium moulé sous pression, finition laquée, polie ou polie miroir.

Roulettes doubles universelles auto-freinantes en charge. Colonne de piétement pivotante, finition laquée noir ; réglage en continu de la hauteur d'assise par cartouche blindée actionnée par une manette noire. Repose-pieds circulaire réglable en hauteur, finition chromée brillant ; avec vis de blocage. Support d'assise en acier plat laqué gris foncé.

Tabourets de bar à piétement traîneau, modèles 223/10, 223/11

Piétement traîneau empilable (uniquement version non rembourrée) ; repose-pieds en fil d'acier de section ronde, diamètre 12 mm, finition laquée mat structurée, coloris blanc, noir, gris, gris-beige, vert émeraude ou terre de sienne, ou finition chromée brillant. À noter : l'empilage de tabourets de bar dotés de piétements laqués peut engendrer des marques d'usure ; celles-ci ne peuvent pas faire l'objet d'une réclamation. En cas d'empilage fréquent, nous recommandons la finition chromée brillant.

Tabourets de bar sur colonne de piétement, modèles 223/90, 223/91

Embase de piétement ronde en acier inoxydable, finition brossée ; colonne de piétement pivotante, hauteur d'assise réglable en continu par cartouche blindée. Repose-pieds et manette de réglage en acier inoxydable, finition brossée. Support d'assise en acier plat préformé, finition laquée gris foncé.

Tabourets de bar à quatre pieds en bois massif 223/20, 223/21

Support d'assise en tube d'acier, finition laquée mat structurée, coloris gris foncé ; il reçoit les quatre pieds en chêne massif, finition huilée naturelle. Repose-pieds en fil d'acier chromé brillant.

Assise et dossier

Coque monobloc ergonomique à découpe intégrée en polypropylène renforcé et teinté dans la masse dans les coloris blanc, noir, gris, gris-beige, vert émeraude ou terre de sienne. Les modèles sans rembourrage peuvent être dotés en option d'une galette d'assise en feutre traité antidérapant dans les coloris suivants : anthracite, chiné clair, graphite, Mango, Verde et Deep Water. Sur les modèles à coussin d'assise et rembourrés sur face interne de la coque, rembourrage en mousse de découpe.

Normes

Les chaises universelles Occo à quatre pieds sont conformes à la norme DIN EN 16139-L1 et la norme ANSI/BIFMA X 5.1 régissant les sièges de bureau. NB : la norme DIN EN 16139 limite l'empilage vertical à 7 chaises maxi.



www.tuv.com
ID 100000000



Remarques

Conformément à nos standards de qualité, le cuir blanc 74/12 n'est pas disponible. Toutes les autres variantes de cuir sont possibles. Une exposition prolongée au rayonnement ultraviolet peut influencer marginalement sur les coloris de la résine de synthèse.

Compte tenu des différences inhérentes aux matières mises en œuvre, la teinte des plateaux blancs mélaminés à chaud, des plateaux en stratifié compact blanc et de la résine de synthèse blanche des chaises Occo peut différer légèrement.

Le feutre est une matière naturelle soumise à des variations de coloris. Ces variations soulignent l'authenticité du produit et ne constituent pas un motif de réclamation.

Remarque

Les piétements en étoile à cinq branches sont équipés en standard de roulettes pour moquette. Pour une utilisation sur sols durs (pierre naturelle, parquet), des roulettes à bandes de roulement souples sont disponibles (sans majoration).

Remarque

Tous les tabourets de bar sont équipés de patins universels pour moquette et sols durs. Des inserts en feutre pour sols fragiles sont disponibles sur demande (sans supplément).

Sous réserve de modifications techniques.

Occo Conference, Occo Lounge.

Gamme 224/225. Fiche technique.

Wilkhahn

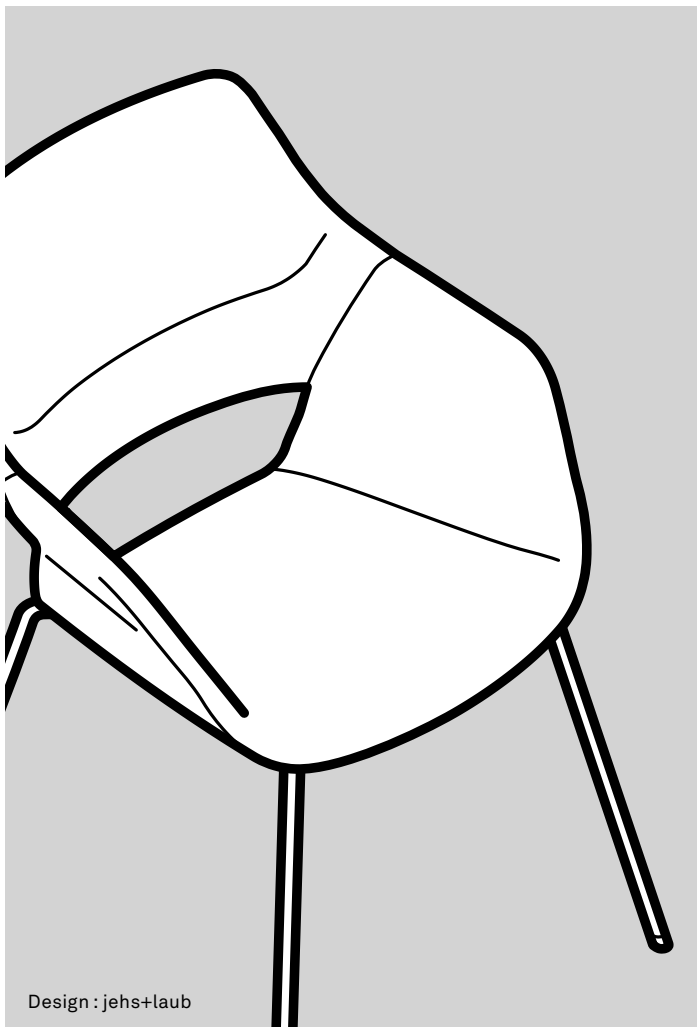

Design : jehs+laub

Fiche technique

Fonctions

Gamme de fauteuils haut de gamme largement déclinée : elle comprend six variantes de piétement, deux hauteurs de dossier et deux versions de rembourrage au choix. Disponibles dans un vaste choix de revêtements, ces fauteuils se prêtent idéalement à des aménagements de type club-house/lounge, espace de transition, poste de travail, salle de réunion, espace conférence, zone d'accueil, cafétéria ou restaurant – sans oublier les environnements résidentiels (salle à manger, coin du feu, 'fauteuil télé'). Le rembourrage en mousse de densité modulée offre une excellente ergonomie et une grande sensation de bien-être. Habillage intégral de la coque d'assise et de dossier, accoudoirs intégrés à la coque et découpe caractéristique entre assise et dossier ; cette dernière allège les lignes sans interférer avec l'effet enveloppant très agréable du siège. Revêtements amovibles aux contours très travaillés, grâce au jeu entre les points d'attache et les coutures. Le zonage qui en résulte crée un effet 3D particulièrement abouti.

Structure

Piétement à quatre pieds en acier, modèles 224/13, 224/14

Piétement en tube d'acier, Ø 18 mm, finition laquée mat structurée, coloris blanc ou noir, ou finition chromée brillante.

Piétement à quatre pieds en bois massif, modèles 224/23, 224/24

Support d'assise en tube d'acier, finition laquée mat structurée, coloris gris foncé. Ce support reçoit quatre pieds coniques en chêne massif, finition huilée naturelle.

Sur les modèles lounge de la gamme 225, coque d'assise inclinée de 8° vers l'arrière.

Les piétements à quatre pieds sont dotés de surfaces de contact adaptées à tous les types de sols ; pour une utilisation sur sol fragile, inserts feutre sur demande (sans majoration).

Piétement en étoile à quatre branches

Modèles 224/33, 224/34

Piétement en tube d'acier de section légèrement conique, finition laquée mat structurée, coloris blanc ou noir, ou finition chromée brillante. Patins en acier, finition laquée mat structurée, coloris gris foncé ; surfaces de contact adaptées à tous les types de sols ; pour une utilisation sur sol fragile, inserts feutre sur demande (sans majoration).

Piétement en étoile à cinq branches, modèles 224/43, 224/44

Piétement en tube d'acier de section légèrement conique, finition laquée mat structurée, coloris blanc ou noir, ou finition chromée brillante. Roulettes doubles orientables, auto-freinantes en charge, avec bandes de roulement en polyamide selon DIN EN 12529 pour moquette (version standard) ; en option, bandes de roulement souples en polyuréthane pour sols durs.

Croisillon de piétement à quatre branches, modèles 224/53, 224/54

Croisillon de piétement à quatre branches en aluminium moulé sous pression, finition laquée mat structurée, coloris blanc ou noir, finition polie mat ou encore chromée brillante. Colonne de piétement pivotante (système de retour automatique en position neutre en option). Sur les modèles lounge de la gamme 225, coque d'assise inclinée de 8° vers l'arrière. Mécanique 'Active' sur les modèles 224 ; possibilité de blocage en position neutre (horizontale) par manette ; carter en aluminium moulé sous pression, finition polie mat. Patins en résine de synthèse pour tous les types de sols ; en option, patins ronds surdimensionnés pour sols fragiles, finition laquée mat structurée, coloris blanc ou noir, assortie au piétement ou finition chromée mat en liaison avec un croisillon poli mat, ou encore finition chromée brillante en liaison avec un croisillon chromé brillant.

Sous réserve de modifications techniques.

Occo Conference, Occo Lounge.

Gamme 224/225. Fiche technique.

Inserts polyamide pour moquette. Pour une utilisation sur sols durs (pierre naturelle, etc.), inserts en polyuréthane thermoplastique sur demande ; pour une utilisation sur parquet, commander des inserts freute complémentaire. Les patins surdimensionnés font passer à 44 cm la hauteur d'assise des modèles 224. En option sur les modèles 224, roulettes doubles orientables, auto-freinantes en charge, avec bandes de roulement en polyamide selon DIN EN 12529 pour moquette (version standard) ; en option, bandes de roulement souples en polyuréthane pour sols durs. Les roulettes font passer à 45 cm la hauteur d'assise des modèles 224.

Croisillon de piétement à cinq branches, modèles 224/63, 224/64

Croisillon de piétement à cinq branches en aluminium moulé sous pression, finition laquée mat structurée, coloris blanc ou noir, finition polie mat ou finition chromée brillant ; monté sur colonne de piétement pivotante, avec réglage en continu de la hauteur d'assise par cartouche blindée. Mécanique 'Active' verrouillable par manette en position neutre ; carter de la mécanique en aluminium moulé sous pression, finition polie mat. En option, roulettes doubles orientables auto-freinantes en charge selon DIN EN 1335 et ANSI/BIFMA X5.1 ; en polyamide noir selon DIN EN 12529 en standard pour moquette ; en option, bandes de roulement grises en polyuréthane pour sols durs.

Assise et dossier

Coque d'assise monobloc avec accoudoirs intégrés et coque de dossier, réalisées toutes deux en contreplaqué moulé avec rembourrage intégral en mousse de polyuréthane à densité modulée ; habillage des coques sur les deux faces. Assemblage de la coque d'assise et de la coque de dossier par vis invisibles. Assise et dossier dotés de revêtements surpiqués avec fixations ponctuelles des revêtements à la structure ; amovibles pour nettoyage ou remplacement.

Normes

Les modèles à quatre pieds, à piétement en étoile à cinq branches et à croisillon de piétement sont conformes aux normes DIN EN 16139, DIN EN 1728 et ANSI/BIFMA X5.1 (en cours).

À noter

Conformément à nos standards de qualité, le cuir blanc 74/72 n'est pas proposé. Tous les autres coloris de cuir de la collection sont disponibles.

L'habillage 'décontracté' conjugue un rembourrage particulièrement souple et moelleux avec un revêtement plus ample qu'un habillage standard ; cela permet au revêtement tissu ou cuir de s'adapter aux variations de volume plus prononcées du rembourrage. Cette variante raffinée témoigne du savoir-faire des tapissiers Wilkhahn et se traduit par des plis plus marqués et plus nombreux. Ceux-ci ne peuvent pas, par conséquent, faire l'objet d'une réclamation.

Wilkhahn

Tables Occo. Gamme 222. Fiche technique.

Wilkhahn

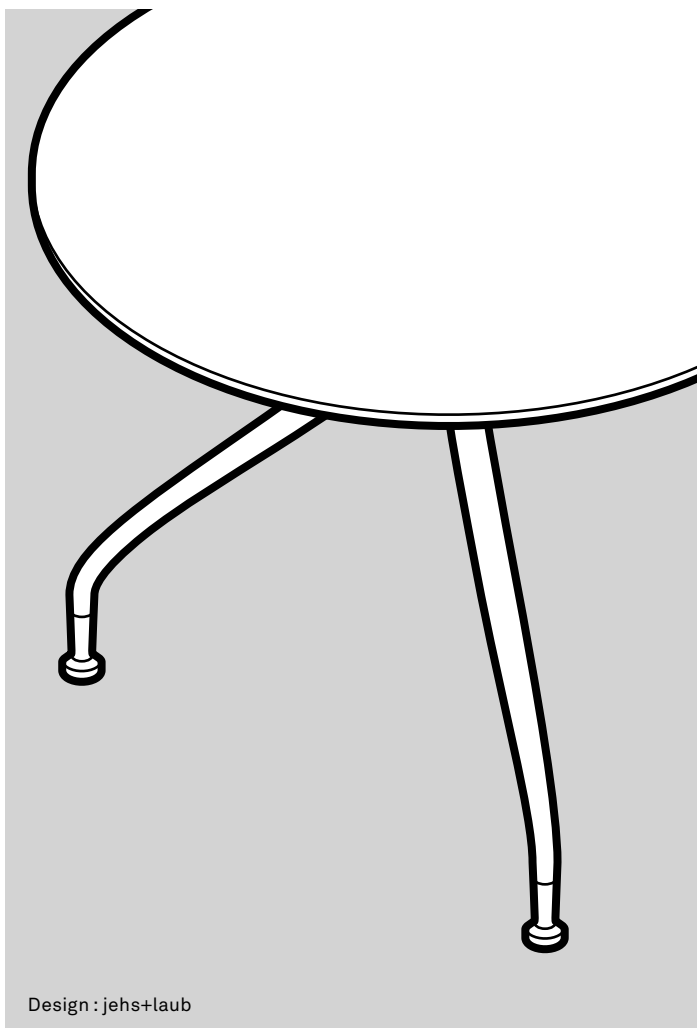

Design : jehs+laub

Fiche technique

Tables

Structure

Modèles 222/60 et 222/70 avec piétement en étoile à quatre branches

En tube d'acier de section légèrement conique, finition laquée mat structurée, coloris noir ou blanc, ou finition chromée brillant.

Modèles 222/61, 222/71, 222/81, 222/91

Piétement à quatre pieds en chêne massif, finition huilée naturelle

Modèles 222/61 et 222/71

En hauteur comptoir, la structure est rigidifiée par une entretoise horizontale en fil d'acier, finition chromée brillant. Patins universels pour tous types de sols. Pour une utilisation sur sol fragile (par ex. parquet), des inserts feutre sont disponibles (sans majoration).

Modèles 222/62 et 222/72

hauteur table basse, croisillon de piétement à quatre pieds en aluminium moulé sous pression, finition laquée mat structurée, coloris blanc ou noir, ou finition polie mat ou chromée brillant. Colonne de piétement en finition laquée mat structurée, coloris noir ; finition laquée blanc en liaison avec un croisillon blanc. Patins en résine de synthèse pour tous types de sols.

Modèle 222/73

hauteur table basse, piétement en étoile à trois branches en acier plat. Colonne de piétement en tube d'acier, finition laquée mat structurée, coloris blanc ou noir ; platine de montage ronde en acier laqué, coloris noir. Patins en polypropylène noir pour tous types de sols.

Modèles 222/80 et 222/90

Traverse de liaison reliant les pieds de tables ; sur les modèles de formats 90 x 180 cm et supérieurs, traverses de renfort, finition laquée mat structurée, coloris gris sombre. Finition laquée mat structurée, coloris gris sombre, pour tous les supports de plateaux et les patins en acier. Patins pour tous les types de sols ; insert feutres disponibles sans majoration pour une utilisation sur sols fragiles (par ex. parquet). Amplitude des vérins de compensation : 10 mm. En option, roulettes verrouillables à vérins de compensation intégrés ; bandes de roulement en polyamide pour moquette en standard ; sur demande, bandes de roulement en polyuréthane souple pour sols durs (à préciser sur le bon de commande).

Modèles 222/81 et 222/91

En hauteur comptoir, la structure est rigidifiée par une traverse centrale et des entretoises diagonales en fil d'acier, finition chromée brillant.

Structure du plateau, Plateaux groupe 2 – Finition ébénisterie Variante 1 et 2

Panneau en médium (MDF) épaisseur 26 mm

Variante 1 : placage hêtre ou chêne selon nuancier Wilkhahn ; chants bois biseautés, coloris pratiquement identique à celui du placage. Modèles 222/61, 222/71, 222/81 et 222/91 disponibles uniquement en placage chêne.

Variante 2 : (réservée aux modèles 222/60, 222/70, 222/80, 222/90) placage noyer ou orme selon nuancier Wilkhahn ; chants bois biseautés, coloris pratiquement identique à celui du placage.

Sous réserve de modifications techniques.

Tables Occo. Gamme 222. Fiche technique.

Wilkhahn

Hauteurs des tables basses : 46
et 51 cm
Hauteur standard : 74 cm
Hauteur comptoir : 106 cm



E2 – 5 Chant bois biseauté à bord
droit, 12 mm

Plateaux groupe 5 – Mésaminés à chaud

Panneau épaisseur 25 mm
mésaminé à chaud, coloris blanc
ou noir, chants droits assortis en
matière synthétique.

Hauteurs des tables basses : 46
et 51 cm
Hauteur standard : 74 cm
Hauteur comptoir : 106 cm

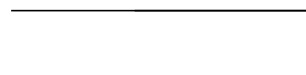

E2 – 3 Chant droit en matière
synthétique

Plateaux groupe 7 – Teintés noir ou blanc dans la masse

Plateau épaisseur 12 mm
en stratifié compact HPL (High
Pressure Laminate), coloris blanc
ou noir ; chants biseautés.

Hauteurs des tables basses : 45
et 50 cm
Hauteur standard : 73 cm
Hauteur comptoir : 105 cm

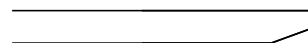

E5 – 1 Stratifié compact massif
(HPL), chant biseauté à arêtes
adoucies, rayon 4 mm

Plateaux groupe 10 – Bois mas- sif

Plateau épaisseur 25 mm
en chêne massif selon nuancier
Wilkhahn, finition huilée ; Chants
avec arête inférieure rayonnée.

Hauteurs des tables basses : 46
et 51 cm
Hauteur standard : 74 cm
Hauteur comptoir : 106 cm

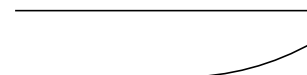

E4 – 1 Chant en bois massif, arête
inférieure rayonnée

Remarque

Compte tenu de la nature des
matières mises en œuvre, les co-
loris des plateaux blancs méla-
minés à chaud et en stratifié
compact HPL diffèrent légère-
ment du coloris des chaises Occo
en résine de synthèse blanche.

Occo. Environnement et produit.

Wilkhahn



Systématiquement diverses, uniformément pertinentes : la gamme Occo multiplie les solutions.

La gamme Occo constitue un véritable jeu de construction en matière d'aménagement intérieur. Avec ses deux variantes de coque, proposées chacune en six coloris et quatre options de rembourrage, sans oublier un piétement en quatre versions, la gamme se décline en 192 modèles différents. Elle couvre ainsi un éventail extrêmement large d'attentes esthétiques et fonctionnelles. La solidarisation des coques et des piétements exclusivement par boulonnage multiplie les combinaisons possibles à partir d'un nombre restreint de composants. Cette économie de moyens se retrouve au niveau des coques, dont la découpe caractéristique et l'ergonomie très aboutie offrent un excellent confort sans recours à une mécanique complexe ou un rembourrage volumineux. Les supports de coussins fixés par vissage et les galettes d'assise en feutre traité antidérapant sont amovibles pour remplacement en cas de dégradation ou de taches indélébiles. Les autres composants des sièges ont été conçus, eux aussi, pour respecter les exigences du développement durable.

Le design intemporel de la gamme s'affranchit volontairement de toute référence à des tendances éphémères – pour garantir d'emblée une esthétique pérenne. La qualité d'usage, pour sa part, s'avère elle aussi probante : elle allie confort, même en version coque nue, robustesse et facilité d'entretien.

En matière de piétement, le choix s'est porté sur l'acier majoritairement recyclé dans le cas de la variante tubulaire, disponible en finition laquée ou chromée brillant, et sur le chêne massif – un matériau organique renouvelable – en finition huilée naturelle. En fonction des versions, les piétements sont montés sur patins en matière synthétique ou sur roulettes orientables en polypropylène, ou encore sur des patins en acier dotés d'inserts en matière synthétique. Chacune de ces trois solutions répond aux prérequis de l'économie circulaire.

La coque d'assise et de dossier monobloc est réalisée en polypropylène renforcé et teinté dans la masse – un matériau 100 % recyclable. Les supports de coussins en contreplaqué moulé de faible épaisseur sont complétés par un habillage sur mousse de découpe. Les revêtements proposés incluent pour leur part des matières naturelles, des fibres synthétiques recyclables et des cuirs de tannage à faible impact environnemental.

Ces caractéristiques prédestinent la gamme Occo à l'aménagement durable et évolutif des espaces de travail et de vie contemporains.

Évolutions socio-environnementales : les temps forts

2019 et 2020

Wilkhahn est lauréat du 'Architects' Darling Award' dans le cadre du challenge 'Cradle-to-Cradle'.

2018 Le 'B.A.U.M Umweltpreis' (Prix de l'environnement) est décerné au responsable de la politique environnementale de Wilkhahn. L'Alliance de Basse-Saxe pour le développement durable décerne une distinction à Wilkhahn.

2013 Raccordement au générateur de chaleur délocalisé d'une installation fonctionnant au biogaz.

2012 Le siège de bureau ON se voit décerner la distinction fédérale 'Bundespreis Ecodesign'.

2009 Signature d'un accord avec l'Internationale des travailleurs du bâtiment et de l'industrie du bois (BHI). Il porte sur le respect des directives de l'ILO (International Labour Organization). L'adhésion à ces engagements est soumise à une validation en interne et par le syndicat IG Metall.

2008 Mise en service du générateur CCF (Couplage Chaleur-Force).

2001 Obtention, en tant que première entreprise de Basse-Saxe, de la certification environnementale européenne EMAS 2.

2000 Publication du rapport environnemental de Wilkhahn – un document encore peu répandu à l'époque.

1997 Le Council on Economic Priorities de New York décerne à Wilkhahn le 'Corporate Conscience Award'.

1996 Le prix fédéral 'Deutscher Umweltpreis' est décerné à Wilkhahn

1992 Inauguration des premiers halls de production dont l'éco-conception intègre une toiture photovoltaïque. Lancement de la première gamme de sièges conçus pour répondre aux impératifs du développement durable.

1989 Les nouvelles orientations environnementales de Wilkhahn font l'objet d'une déclaration : « Le directeur et la direction opérationnelle ont décidé d'un commun accord de conférer une importance accrue aux aspects environnementaux. Le cas échéant, ils auront désormais la priorité sur les objectifs de rentabilité à court terme ».

Distinctions



reddot award 2017
winner

Les distinctions mentionnées ne s'appliquent pas nécessairement à toute la gamme.

Occo. Un concept responsable.

Wilkhahn

Pertinence et pérennité fonctionnelles, qualité des matières et design parfaitement abouti – tels sont les quatre piliers d'une approche au antipodes de l'obsolescence programmée et de la consommation irréfléchie. Nos produits procèdent d'une réflexion responsable et fondée sur des principes univoques :



1. Prolonger et éviter – « Faire mieux pour faire durer »

Telle est la réflexion qui sous-tend le développement des produits Wilkhahn. Elle inclut

- la recherche d'innovations utiles, orientées vers une amélioration à long terme de la valeur d'usage et de l'agrément pour l'utilisateur ;
- le choix de matières de qualité, durables en elles-mêmes, en liaison avec des finitions et des choix techniques à l'épreuve du temps ;
- un design original, intemporel et abouti jusque dans ses moindres détails, pour conférer à chaque produit un potentiel de 'grand classique'.



2. Réduire – « Less is more »

Cette approche ne se cantonne pas au design proprement dit. Chez Wilkhahn, elle englobe

- l'optimisation des quantités de matières ; en réduisant le poids, elle simplifie la manipulation et contribue à une utilisation intelligente des ressources ;
- une gestion efficace des besoins énergétiques au stade de la fabrication, grâce en particulier à notre unité intégrée CCF (Couplage Chaleur-Force) et à la génération d'énergie délocalisée ;
- la réduction de l'empreinte carbone, notamment par le recours à l'énergie solaire et l'utilisation de sources d'énergie à bilan carbone neutre.

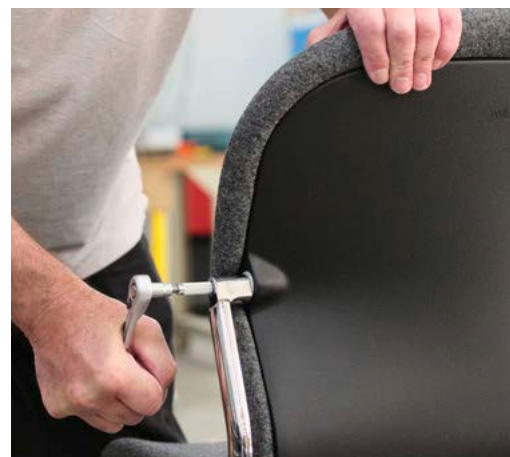

3. Réutiliser – « Réaffectation et recyclage »

Partout où c'est possible, nous exploitons les principes de l'économie circulaire pour réutiliser, réaffecter et valoriser à terme les produits ou les composants :

- Une conception modulaire des produits simplifie le remplacement des pièces d'usure, la rénovation et le rajout à tout moment d'éléments fonctionnels – par ex. au niveau des accoudoirs multifonctions, des revêtements, du rembourrage et des finitions ;
- Les principes d'assemblage préservent les possibilités de démontage et de réparation ;
- Lorsque cela s'avère possible, nous privilégions les composants mono-matériau pour faciliter le recyclage.



4. Respecter – « Des choix responsables et équitables »

Pour nous, responsabilités sociales, sociétales et environnementales ne font qu'un. Couverture médicale, formation permanente, intéressement et salaires équitables sont partie intégrante de notre culture d'entreprise. Ces valeurs influent également sur nos relations avec nos clients et nos fournisseurs du monde entier. Wilkhahn est signataire du Pacte mondial des Nations Unies et s'emploie, en liaison avec l'Organisation internationale du Travail (ILO), à faire respecter par ses fournisseurs le droit du travail et à promouvoir les législations sociales.

Occo. Profil environnemental du produit.

Les idées directrices

Un design fondé sur des valeurs authentiques

Nos objectifs : créer des produits pérennes, optimiser leur valeur d'usage et réduire le gaspillage. Dans cette perspective, 'Less is more' et 'Reduce to the max' sont les mots d'ordre de Wilkhahn. Nous ne cessons de les réinterpréter à chaque innovation. De plus, notre respect de l'environnement va de soi dès le stade de la conception. Pour Wilkhahn, il est partie intégrante d'une approche holistique du produit.

Une gestion partenariale des ressources humaines

Nos collaborateurs jouent un rôle essentiel. Ils méritent par conséquent estime et reconnaissance. C'est pourquoi nous privilégions un management participatif et respectueux de chacun, dans lequel notre comité d'entreprise est directement impliqué. La participation de nos collaborateurs au succès de l'entreprise est fondée sur des modes de fonctionnement innovants ; ils s'appuient sur des groupes de travail et des équipes de développement partiellement autonomes. Par ailleurs, la politique santé de l'entreprise reflète les orientations sociales de Wilkhahn.

Une approche responsable des implications environnementales de notre activité

Wilkhahn s'engage en faveur du développement durable en conjuguant les impératifs économiques, environnementaux, sociaux et culturels d'une telle démarche. Celle-ci est le fondement de notre indépendance et la clé de voûte de notre culture d'entreprise. En outre, nous avons fait du succès de nos initiatives environnementales, sur le cycle de vie complet des produits, une priorité à la mesure des enjeux.

L'impact environnemental des produits : information et transparence

Grâce à l'analyse du cycle de vie (ACV) de chaque produit Wilkhahn, nous sommes en mesure d'estimer précisément son impact sur l'environnement à tous les stades – depuis les matières premières jusqu'à la fin de vie, en passant par la fabrication et la phase d'utilisation.



Wilkhahn



Matières

Bilan socio-écologique de l'extraction/ de la collecte des matières premières, des processus d'approvisionnement, de la mise en œuvre et du profil technique de chaque matière.



Production

Bilan socio-écologique des process industriels et du montage dans le cadre de la gestion environnementale et de l'audit des ressources humaines.



Utilisation

Bilan socio-écologique en phase d'utilisation du produit sur le plan du design, de l'ergonomie, de la durabilité, de la maintenance et de la disponibilité des pièces de rechange.



Fin du cycle de vie

Bilan socio-écologique du produit à l'issue de sa phase d'utilisation : possibilité de démontage, de recyclage, de traitement et de reprise.

Occo. Profil environnemental du produit.

Wilkhahn

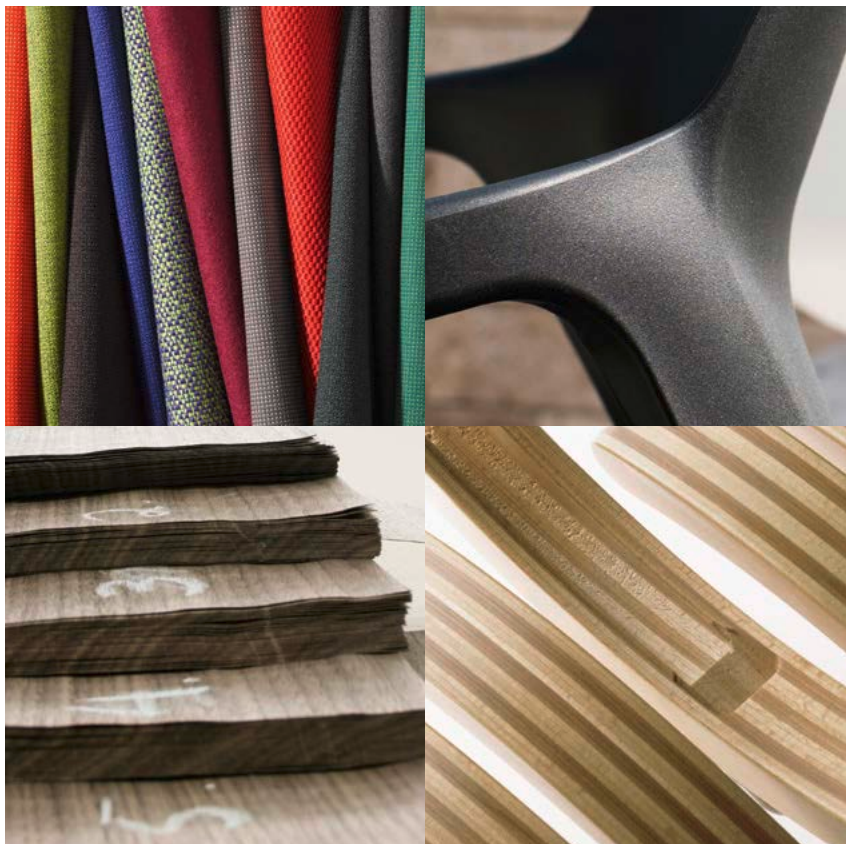

Matières.

Standards internationaux – produits et matières

À tous les stades du développement produit, nous soumettons les matières utilisées, la qualité de fabrication, les composants et les produits à des exigences rigoureuses. Le mobilier de bureau Wilkhahn répond aux normes internationales applicables sur le plan de la durabilité, de la sécurité et de l'ergonomie. À cela s'ajoutent, pour de nombreux produits, les labels de sécurité GS (Geprüfte Sicherheit – Sécurité contrôlée) et Greenguard™ pour une utilisation en intérieur sans risque d'émanations nocives. Les composants des produits – qu'il s'agisse de tissus, de cuirs, de bois et dérivés, ou encore d'éléments en résine de synthèse ou en métal – sont fabriqués pour l'essentiel par des fournisseurs hautement spécialisés. Notre département R&D spécifie systématiquement les caractéristiques techniques et esthétiques requises. Solidité, stabilité des couleurs et résistance mécanique font partie des nombreux critères de qualité. Ils sont conformes aux standards internationaux les plus stricts :

- Les tissus et les cuirs de la collection Wilkhahn ne génèrent que des émissions minimales ; ils participent ainsi à la qualité de l'air ambiant dans les espaces de travail et de vie.

- Partout où c'est possible, nous utilisons des matériaux de rembourrage d'origine naturelle, comme le non-tissé de laine, le liège et les fibres de coco.
- Toutes les mousses de polyuréthane mises en œuvre par Wilkhahn sont exemptes de CFC et ne font pas l'objet d'un traitement ignifuge à l'aide de dérivés organiques halogénés. Cela diminue leur impact environnemental tout en facilitant le recyclage – sans interférer avec la possibilité de répondre à des exigences précises en matière de protection incendie, notamment dans les ERP (Établissements Recevant du Public). En effet, il est possible de recourir, si nécessaire, à des revêtements difficilement inflammables. Lorsque les produits Wilkhahn doivent répondre aux normes de sécurité incendie les plus exigeantes, la possibilité de recourir à un traitement spécial des mousses de rembourrage demeure possible.
- Les finitions laquées au four, dans le cas des composants métalliques (structure et piétement des sièges et des tables), sont particulièrement résistantes et exemptes de solvants et de métaux lourds.
- Les pièces métalliques chromées sont exemptes de dérivés nocifs, conformément à la norme EN 71-3.

Chez Wilkhahn, nous attachons une importance toute particulière à l'impact social et environnemental des produits, des matières premières, des composants et des process industriels. Cela vaut également pour nos fournisseurs et nos partenaires tout au long de notre chaîne d'approvisionnement : leur respect de nos critères fait l'objet d'un audit régulier, au moment de la livraison comme en amont, au stade de la fabrication. Il est effectué par nos propres spécialistes. À cela s'ajoute un contrôle interne à chaque transition d'un département vers l'autre au sein de notre entreprise.

Occo. Profil environnemental du produit.

Wilkhahn



Production.

Des systèmes de gestion certifiés

Le siège social de Wilkhahn à Bad Münde, en Allemagne, satisfait aux exigences de l'EMAS (Eco-Management & Audit Scheme) et a obtenu la certification environnementale selon ISO 14001. Wilkhahn encourage ses fournisseurs à suivre son exemple. Le site de production au siège de l'entreprise et toutes les filiales commerciales européennes sont certifiées selon ISO 9001. Lorsque nous choisissons nos fournisseurs, nous attachons une grande importance à la qualité et à l'efficacité de leur système de gestion de la qualité.

Protection des ressources en eau, gestion des déchets et production d'énergie à faible impact environnemental

L'eau devient un bien précieux. Nous nous employons à optimiser son utilisation au niveau de la production et à éviter les risques de contamination.

Grâce à un système intégré de traitement des eaux usées, nous sommes parvenus à réduire de 80 % le recours à un traitement supplémentaire. Sur le plan de la gestion des déchets, Wilkhahn assure le tri mono-matériau, la réutilisation ou l'élimination des déchets issus tant de ses activités industrielles que tertiaires.

Sur tous les sites de production Wilkhahn, le respect des conditions de travail et de la réglementation sociale fait l'objet d'une attention scrupuleuse, conformément aux directives de l'Organisation internationale du Travail (ILO). Nous avons les mêmes attentes vis-à-vis de nos fournisseurs.

Chaîne d'approvisionnement : un impact environnemental maîtrisé

Nos exigences en matière d'environnement et de responsabilité socio-économique ne se limitent pas à notre propre activité.

Wilkhahn exige – et encourage concrètement en fonction du contexte – la mise en place de conditions de travail équitables et sûres par ses fournisseurs. Nous nous assurons également que leurs process industriels respectent l'environnement. À cet effet, nous effectuons des contrôles réguliers directement sur les sites de production de nos principaux fournisseurs. Ces contrôles sont le fondement de relations commerciales fiables et du respect de l'environnement sur toute la longueur de la chaîne d'approvisionnement.

Relations employés-employeur : une approche partenariale

Nous avons à cœur de traiter équitablement nos employés. Nos relations mutuelles sont fondées sur la confiance et la conscience professionnelle, dans le cadre d'un management participatif qui conjugue à tous les niveaux implication et intéressement. Cette approche contribue de façon déterminante à notre politique d'amélioration continue, y compris sur le plan environnemental. Qu'il s'agisse d'améliorer la sécurité au poste de travail, d'optimiser les process de fabrication ou de rationaliser les besoins en matières et en énergie, notre boîte à idées est ouverte à tous les collaborateurs. Elle donne à chacune

et à chacun la possibilité de contribuer directement à cette recherche de l'excellence qui nous caractérise.

Protection et sécurité

La sécurité des postes de travail sur les sites de production Wilkhahn est un aspect essentiel de nos activités, et nous lui consacrons des efforts multiples :

- Procédures et postes de travail conçus pour minimiser les risques
- Organisation claire et répartition explicite des responsabilités
- Informations sur les risques au poste de travail et les mesures préventives
- Inspections régulières des différents ateliers pour garantir la sécurité et le parfait entretien des installations
- Échanges réguliers au niveau de la commission 'Sécurité' du comité d'entreprise pour identifier les risques potentiels et prévenir au mieux les accidents du travail

Occo. Profil environnemental du produit.

Wilkhahn



Utilisation.

Esthétique et design

Seuls les produits pertinents à long terme sont conformes aux exigences du développement durable. De plus, l'esthétique intemporelle des produits Wilkhahn augmente leur valeur d'usage en prolongeant leur durée de vie. Pour travailler efficacement dans les environnements tertiaires d'aujourd'hui, souplesse et flexibilité sont essentielles – qu'il s'agisse des locaux, de leurs possibilités d'utilisation, des modes de travail et d'échanges, et bien entendu des individus eux-mêmes. Plusieurs études récentes indiquent que face à de telles exigences, l'esthétique peut avoir un effet salutaire.

Durabilité et garantie

Nos produits se veulent pérennes, pour se positionner délibérément aux antipodes de la consommation éphémère. C'est pourquoi le mobilier Wilkhahn est conçu pour associer une valeur d'usage très étudiée, une grande durabilité et une utilisation raisonnée des ressources. L'un des éléments clés d'une telle démarche est la qualité à tous les niveaux. Elle se perçoit, elle se goûte et elle ne cesse de convaincre tout au long de l'utilisation du produit. Par son design, celui-ci exprime une personnalité forte, une authenticité véritable, une simplicité fondée sur la seule pertinence et une esthétique aussi séduisante qu'aboutie. Notre volonté d'innover en permanence fait de nous des pionniers en matière de fonction, d'ergonomie et de facilité d'utilisation. La qualité intrinsèque de chaque concept va de pair avec des composants facilement démontables et remplaçables. Le résultat : une optimisation des ressources qui s'inscrit dans la durée.

Qualité de l'air et émissions nocives

Les produits Wilkhahn sont exempts d'émissions nocives significatives, dans le respect de la santé des utilisateurs et pour préserver l'environnement. Aux États-Unis, le mobilier Wilkhahn a obtenu la certification GREENGUARD Indoor Air Quality™. Elle atteste d'un niveau d'émissions particulièrement réduit.

LEED

Les sièges de bureau et les tables de la gamme Wilkhahn contribuent au profil environnemental des entreprises grâce à l'attribution de 'Credit Points' ; ils entrent dans les critères d'obtention de la certification LEED (Leadership in Energy and Environmental Design) décernée par le U.S. Green Building Council. Le LEED Green Building Rating System permet aux entreprises qui le souhaitent d'obtenir un label spécifique : les espaces de travail et de vie correspondants doivent répondre à un cahier des charges très strict en matière d'impact environnemental, de conditions de travail et de vie saluaires, d'utilisation raisonnée de l'eau et de performance énergétique. Des informations complémentaires sur la conformité de nos produits au standard LEED sont disponibles sur demande.

Occo. Profil environnemental du produit.

Wilkhahn



Fin du cycle de vie.

Reprise, réutilisation, recyclabilité

À l'issue de la phase d'usage d'un produit Wilkhahn, nous assumons nos responsabilités de fabricant respectueux de l'environnement – en offrant à nos clients diverses possibilités de reprise, de recyclage et de traitement. Sur demande, nous assurons la reprise du produit, son démontage en usine, le tri des composants par catégories et leur recyclage éventuel. Le marquage des pièces, l'absence de substances nocives, la conception étudiée pour un démontage aisé facilitent en outre l'accès aux ressources locales de l'économie circulaire, sans nécessiter un retour en usine. Cela permet le recyclage et le traitement des déchets résiduels dans les conditions les plus rationnelles. Avantage supplémentaire : cette option évite, le cas échéant, l'impact environnemental du transport jusqu'à un site Wilkhahn éloigné.

Démontage et recyclage

Tous les composants d'un produit Wilkhahn peuvent être démontés sans détérioration. Chaque pièce pesant plus de 150 g est dotée d'un marquage permettant un tri mono-matériau. L'absence d'additifs de protection et de dérivés organiques halogénés facilite au maximum le recyclage des composants.

Conditionnement, réutilisation des emballages

Le mobilier de bureau Wilkhahn est apprécié partout dans le monde et exporté dans plus de 90 pays. Depuis de nombreuses années, nous calibrons soigneusement nos emballages pour assurer un conditionnement fiable et résistant tout en minimisant les quantités de matériaux mises en œuvre. Dans le cas des emballages en carton, la proportion de fibres recyclées est de 60-78 %. En parallèle et lorsque c'est une solution praticable, nous avons recours à des couvertures de transport et à d'autres types d'emballages réutilisables.

Occo. Profil environnemental du produit.

Wilkhahn



Matières.

Matières mises en œuvre sur la chaise polyvalente Occo 222/10

	[kg]	[%]
Métaux	3,10	47,0
Acier	3,10	47,0
Laiton	0,00	0,0
Résines de synthèse	3,57	53,0
Polypropylène (PP)	3,50	52,0
Polyamide (PA)	0,04	1,0
Polyuréthane (PUR/TPU)	0,00	0,0
Polyester	0,00	0,0
Autres	0,00	0,00
Poids total	6,70	100,0
Proportion de matières recyclées mises en œuvre	2,40	35,0
Possibilités de recyclage	6,70	100,0

Les matières utilisées ont fait l'objet de contrôles rigoureux fondés sur une analyse ABC. Ils valident la compatibilité avec les impératifs du développement durable et l'absence de substances nocives. Wilkhahn n'a recours à aucune substance chimique non autorisée. Les substances auxiliaires et les additifs entrant dans le process de fabrication sont consignés dans un registre des substances à risque. C'est le préalable à un effort continu de réduction et de substitution des substances potentiellement dangereuses.

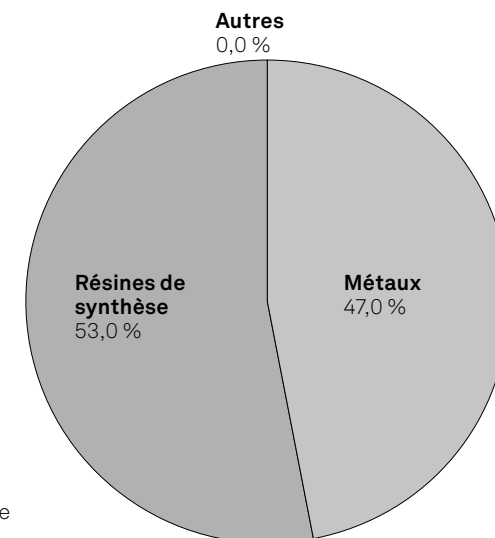

Occo. Profil environnemental du produit.



Matières.

Matières mises en œuvre sur la chaise polyvalente Occo 222/20

	[kg]	[%]
Métaux	1,00	17,0
Acier	1,00	17,0
Laiton	0,00	0,0
Résines de synthèse	3,54	57,0
Polypropylène (PP)	3,50	56,0
Polyamide (PA)	0,04	1,0
Polyuréthane (PUR/TPU)	0,00	0,0
Polyester	0,00	0,0
Autres	1,70	26,0
Bois (chêne)	1,70	26,0
Poids total	6,24	100,0
Proportion de matières recyclées mises en œuvre	0,80	13,0
Possibilités de recyclage	6,10	98,0

Les matières utilisées ont fait l'objet de contrôles rigoureux fondés sur une analyse ABC. Ils valident la compatibilité avec les impératifs du développement durable et l'absence de substances nocives. Wilkhahn n'a recours à aucune substance chimique non autorisée. Les substances auxiliaires et les additifs entrant dans le processus de fabrication sont consignés dans un registre des substances à risque. C'est le préalable à un effort continu de réduction et de substitution des substances potentiellement dangereuses.

Wilkhahn

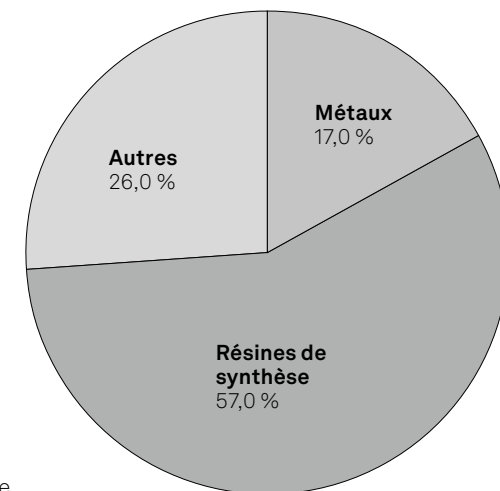

Occo. Profil environnemental du produit.

Wilkhahn

Certifications produit / normes



DIN EN 1335 ANSI/BIFMA X5.1

Les certifications et les normes indiquées ne s'appliquent pas nécessairement à tous les produits de la gamme.

Certifications décernées à l'entreprise, affiliations



Wilkhahn et le développement durable

Wilkhahn



Depuis la création de l'entreprise, il y a plus de 100 ans, Wilkhahn n'a cessé de faire du développement durable une priorité – et son ancrage dans la philosophie de l'entreprise s'est accru au fil des décennies. La durabilité, la poursuite de pratiques sociales équitables, le respect de l'environnement et la dimension culturelle de notre activité sont des orientations qui régissent de longue date le fonctionnement et la vocation de l'entreprise : les choix fondamentaux qui les sous-tendent datent des années 50 du siècle dernier. Si aujourd'hui, la réputation internationale de Wilkhahn ne se fonde pas seulement sur les produits, mais également sur des valeurs exemplaires et pionnières, c'est parce que, très tôt, la recherche de formes intemporelles et pérennes a été indissociablement liée au respect de l'environnement, à l'amélioration du rôle social de l'entreprise et à la contribution culturelle qui doit être la sienne. C'est sur ces bases que reposent les relations entre Wilkhahn et ses clients, partout dans le monde. Pour nous, il n'y a pas de perspective plus stimulante que celle d'embellir l'avenir et de créer des environnements et un monde où il fera bon vivre.

📄 [Rapport de développement durable \(dernière édition\) et déclaration environnementale](#)



Pour de plus amples informations, veuillez nous contacter !

Wilkhahn



Wilkening + Hahne GmbH+Co.KG
Fritz-Hahne-Str. 8
31848 Bad Münder
Germany
Tél. : +49 5042 999-100
contact@wilkhahn.de
www.wilkhahn.com



Le toit caractéristique de l'un des quatre pavillons de production Wilkhahn conçus par l'architecte Frei Otto.
Crédit photo : Klemens Ortmeier.