

## Preisliste **2024**



## Gesamtprogramm

### Allgemeine Informationen

Verkaufspreise für den Fachhandel.

Gültig ab 1. Januar 2024.

Unverbindlich empfohlene Einzelverkaufspreise.

Ohne Mehrwertsteuer.

Die gültigen Allgemeinen Verkaufs- und Lieferbedingungen (AGB) finden Sie auf [wilkhahn.com](http://wilkhahn.com).

Technische Änderungen vorbehalten.

Wilkhahn ist zertifiziert nach Qualitätsmanagementsystem DIN EN ISO 9001,

Umweltmanagementsystem DIN EN ISO 14001 FF.

Abweichungen von abgebildeten oder beschriebenen Modellen müssen wir uns vorbehalten.

Veränderungen, die sich durch Produktverbesserungen oder technischen Fortschritt ergeben, begründen keinen Reklamationsanspruch.

Bei den Tischprogrammen sind neben den Standardausführungen Sonderanfertigungen möglich.

Formen, Maße, Oberflächen und Preise auf Anfrage.

Additionselemente: Die Angabe der Seite „links“ oder „rechts“ bezieht sich immer auf die Sitzrichtung.

### Oberflächen

Furnierte Tischplatten und Holzgestelle von Sitzmöbeln sind mit Klarlack geschützt.

Farbige Metalloberflächen sind mit schwermetallfreiem Pulverlack beschichtet.

### Polster

Alle eingesetzten Polsterschäume sind FCKW-frei hergestellt.

### Zeichen

▮ Gesamthöhe

▮ Gesamtbreite

▮ Gesamttiefe

▮ Sitzhöhe

▮ Sitzbreite

▮ Sitztiefe

||| Furnierverlauf

}} Dekorverlauf

↑ Sitzrichtung

Die Sitzhöhe ist mit DIN-Prüfgeräten unter Belastung ermittelt. Gesamthöhe, Breite und Tiefe entsprechen den Mindestkonturmaßen.

Zur besseren Erkennbarkeit ist manches Zubehör etwas vergrößert dargestellt.

## Wichtige Hinweise / warentypische Eigenschaften

### Sitzspiegel

Sitzspiegel sind Abdrücke im Bezug, die durch Druck, Körperwärme und Feuchtigkeit entstehen können.

Ihre Ausprägung wird von Modell, Bezugsmaterial und Polstertechnik beeinflusst und gehört zu den

Charakteristika der jeweiligen Ausführung. Sie stellen daher keine Qualitätsminderung dar.

### Lederverarbeitung

Leder ist ein Naturprodukt. Jede Lederhaut ist ein Unikat und unverwechselbar. Insektenstiche, Scheuerstellen oder Narben erzählen Geschichten. Sie sind Zeichen für die Naturbelassenheit und Hochwertigkeit des Materials und werden daher nicht als Reklamationsgründe anerkannt.

### Holz

Holz ist ein Naturprodukt. Wir verarbeiten bei unseren Produktfamilien ausschließlich besonders sorgfältige ausgewählte und hochwertige Hölzer und Echtholz Furniere. Typische Merkmale wie kleine Äste und Verwachsungen sind Zeichen eines natürlichen Wachses. Weil jeder Holzstamm individuell ist, sind zudem Abweichungen in Struktur und Farbe möglich. Die einzigartige Oberflächencharakteristik von Holz ist naturbedingt und wird deshalb nicht als Reklamation anerkannt.

### Möbel für den Außenbereich / Drinnen & draußen / Outdoor

Die Modelle sind für den Außenbereich geeignet. Dennoch empfehlen wir, diese Möbel nur bedingt den natürlichen Witterungsbedingungen wie Sonne, Regen, Staub und Wind auszusetzen und sie bei Nichtgebrauch trocken und belüftet unterzustellen.

### Farbabweichungen / Strukturunterschiede

Die Kombination unterschiedlicher Werkstoffe wie etwa die Verchromung oder Lackierung von Aluminium, Stahl oder Kunststoff kann im Vergleich der Oberflächen zu geringen Farb- und Strukturabweichungen führen. Diese Unterschiede werden nicht als Reklamation anerkannt.

Die Farbangaben nach RAL/ Pantone sind Richtwerte. Mögliche Farbabweichungen werden nicht als Reklamationsgrund anerkannt.

Bei unseren Bezugsmaterialien und Schichtstoffen kann es, trotz sorgfältiger Auswahl, zu geringen, charginbedingten Farbabweichungen kommen. Bei Textilien aus recycelten Materialien können die Farbgebung und die Textur produktionsbedingt breiteren Schwankungen unterliegen. Dies ist bedingt durch die Fertigungsprozesse unserer Vorlieferanten und wird deshalb nicht als Reklamationsgrund anerkannt.





## Inhalt nach Programmen

---

Bezugsmaterial

12

---

Armlehnen

15

---

Quickship



18

---

Programm 164 – ME



22

---

Programm 170 – ON

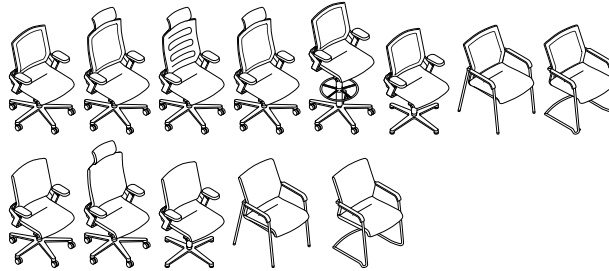

30

---

Programm 180 – Neos



46

---

Programm 184 – IN



52

---

Programm 186 – Metrik



58

---

Programm 187 – AT



60

---



---

Programm 20 – Stitz 2  70

---

Programm 202 – Stand-Up  72

---

Programm 204 – Sitzbock  74

---

Programm 208 – Landing  76

---

Programm 21 – FS-Linie  84

---

Programm 21 – FS Management  84

---

Programm 222 – Occo  86

---

Programm 224/225 – Occo Conference / Occo Lounge  106

---

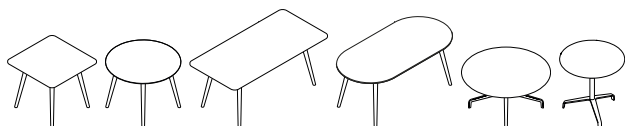
Programm 222 – Occo Tische  117

---



---

Programm 227 – Pep



119

---

Programm 230 – Aline



124

---

Programm 238 – Aula



128

---

Programm 26 – Modus Basic



134

---

Programm 27 – Modus Small



136

---

Programm 28 – Modus Medium



144

---

Programm 28 – Modus Executive



144

---

Programm 290 – Sola



146



Programm 295 – Intra



148

Programm 296 – Decide



150

Programm 30 – Graph



154

Programm 300 – Graph Tische

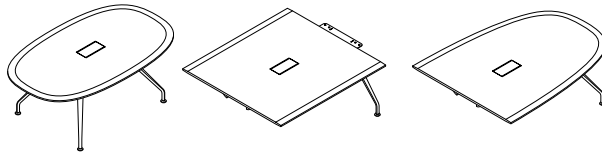

162

Programm 320 – Yonda

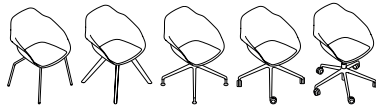

174

Programm 321 – Yonda Conference



180

Programm 322 – Yonda Lounge



180

Programm 361 – Ceno

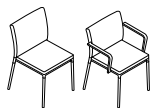

190

Programm 440 – Confair

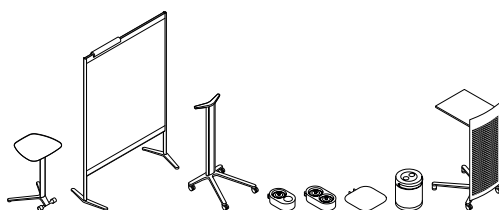

200



---

Programm 440 – Confair Falttisch

200

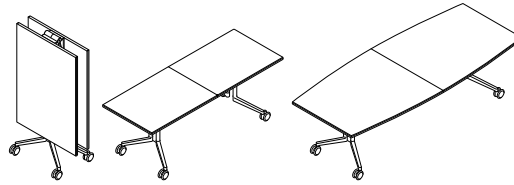

---

Programm 460 – mAx

212

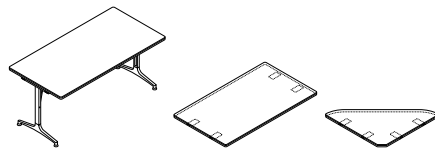

---

Programm 465 – mAx light

218

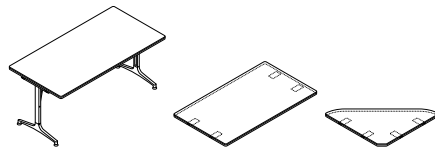

---

Programm 540 – Contas

230

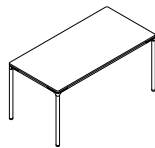

---

Programm 610 – Timetable

234



---

Programm 612 – Timetable Smart

238



---

Programm 614 – Timetable Shift

242



---

Programm 615 – Timetable Lift

258

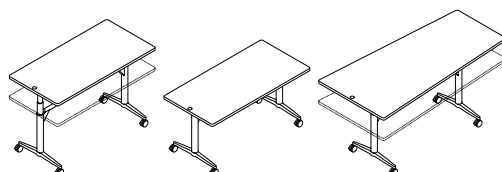



---

Programm 620 – Logon

268

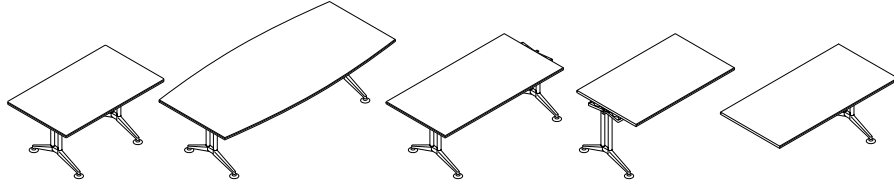

---

Programm 636 – Versa

282

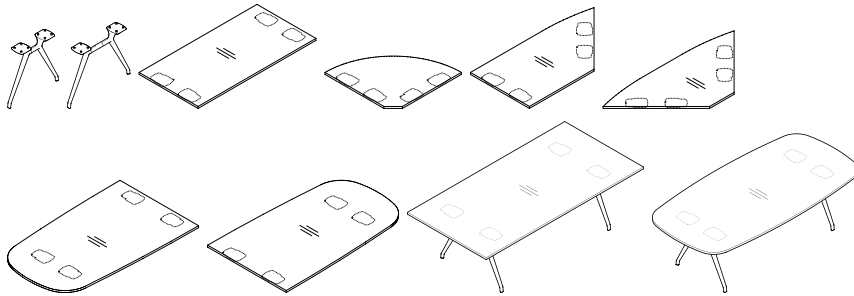

---

Programm 780 – Insit

308

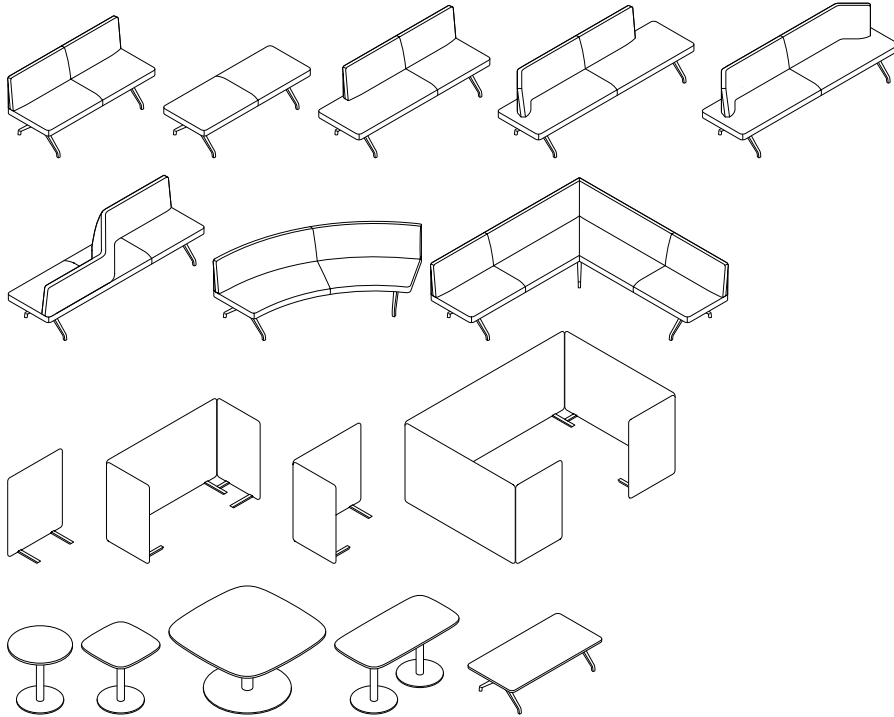

---

Programm 860 – Asienta

324

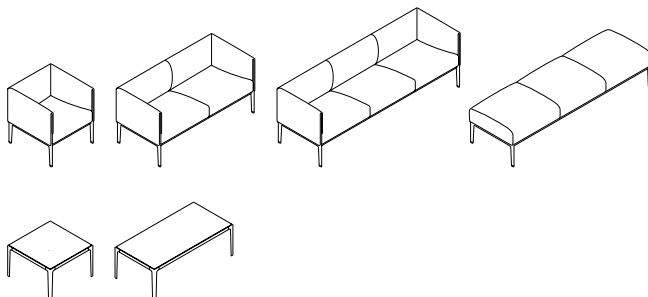



---

Gesamtprogramm Tischeinbausysteme

332

---

Kantenmatrix

344







## Inhalt nach Alphabet

Aline	Programm 230	124
Asienta	Programm 860	324
AT	Programm 187	60
Aula	Programm 238	128
Ceno	Programm 361	190
Confair	Programm 440	200
Confair Falttisch	Programm 440	200
Contas	Programm 540	230
Decide	Programm 296	150
FS Management	Programm 21	84
FS-Linie	Programm 21	84
Graph	Programm 30	154
Graph Tische	Programm 300	162
IN	Programm 184	52
Insit	Programm 780	308
Intra	Programm 295	148
Landing	Programm 208	76
Logon	Programm 620	268
mAx	Programm 460	212
mAx light	Programm 465	218
ME	Programm 164	22
Metrik	Programm 186	58
Modus Basic	Programm 26	134
Modus Executive	Programm 28	144
Modus Medium	Programm 28	144
Modus Small	Programm 27	136
Neos	Programm 180	46
Occo	Programm 222	86
Occo Conference / Occo Lounge	Programm 224/225	106
Occo Tische	Programm 222	86
ON	Programm 170	30
Pep	Programm 227	119
Quickship		18
Sitzbock	Programm 204	74
Sola	Programm 290	146
Stand-Up	Programm 202	72
Stitz 2	Programm 20	70
Timetable	Programm 610	234
Timetable Lift	Programm 615	258
Timetable Shift	Programm 614	242
Timetable Smart	Programm 612	238
Versa	Programm 636	282
Yonda	Programm 320	174
Yonda Conference	Programm 321	180
Yonda Lounge	Programm 322	180



## Bezugsmaterialien

### 34 / Vivid

#### Beschreibung

80 % post-consumer recycelter Polyester  
20 % Elastomer  
320 g/lfd. m  
Breite 140 cm





#### Prüfungsergebnisse

Scheuerfestigkeit:  
100.000 Scheuerhübe,  
BS EN ISO 12947-2 (Martindale)  
Lichtechtheit:  
6-8, BS EN ISO 105-B02  
Methode 2

Pilling:  
5, BS EN ISO 12945-2  
Reibechtheit:  
Trocken 4-5, Nass 4-5  
EN ISO 105-X12

Flammschutz:  
CA TB 117-2013  
BS EN 1021-1  
BS EN 1021-2  
BS 5852 Part 1

#### Reinigung

Festverspannte Bezüge:  
Regelmäßig absaugen,  
professionelle Trockenreinigung  
Abnehmbare Bezüge:  
   

### 35 / Fiberflex (Runner)

#### Beschreibung

100 % Polyester  
510 g/lfd. m  
Breite 160 cm





#### Prüfungsergebnisse

Scheuerfestigkeit:  
70.000 Scheuerhübe,  
BS EN ISO 12947-2 (Martindale)  
Lichtechtheit:  
5-7, BS EN ISO 105-B02 Methode 2  
Pilling:  
5, BS EN ISO 12945-2

Reibechtheit:  
Trocken 4-5, Nass 4-5  
EN ISO 105-X12  
Flammschutz:  
CAL 117 E

EN 1021-1 wenn auf CMHR-Schaum min. 35 kg/m<sup>3</sup> montiert,  
EN 1021-2 wenn auf CMHR-Schaum min. 50 kg/m<sup>3</sup> montiert.

#### Reinigung

Regelmäßig absaugen,  
professionelle Trockenreinigung.  
   

### 37 / Racer

#### Beschreibung

100 % Polyester  
440 g/lfd. m  
Breite 170 cm

#### Prüfungsergebnisse

Scheuerfestigkeit:  
90.000 Scheuerhübe,  
BS EN ISO 12947-2 (Martindale)  
BS EN 14465  
Lichtechtheit:  
5-7, BS EN ISO 105-B02 Methode 2

Pilling:  
4-5, BS EN ISO 12945-2  
Reibechtheit:  
Trocken 4-5, Nass 4-5  
EN ISO 105-X12

Flammschutz:  
CAL 117 E  
BS 476 Part 7, ASTM E 84,  
EN ISO 1021 1+2,  
EN 1021-1 wenn auf CMHR-Schaum min. 35 kg/m<sup>3</sup> montiert,  
EN 1021-2 wenn auf CMHR-Schaum min. 50 kg/m<sup>3</sup> montiert

#### Reinigung

Regelmäßig absaugen,  
professionelle Trockenreinigung

### 38 / Era

#### Beschreibung

100 % Polyester  
448 g/lfd. m  
Breite 140 cm





#### Prüfungsergebnisse

Scheuerfestigkeit:  
100.000 Scheuerhübe,  
BS EN ISO 12947-2 (Martindale)  
Lichtechtheit:  
5, BS EN ISO 105-B02 Methode 2  
5-7, abhängig von der Farbe,  
BS EN ISO 105-B02 Methode 2

Pilling:  
gering  
Reibechtheit:  
Trocken 4, Nass 4  
EN ISO 105-X12

Flammschutz:  
Auf Anfrage

#### Reinigung

Festverspannte Bezüge:  
Regelmäßig absaugen,  
professionelle Trockenreinigung  
Abnehmbare Bezüge:  
   

### 41 / Formstrick

#### Beschreibung

100 % Polyamidhybrid  
750 g/m<sup>2</sup>

#### Prüfungsergebnisse

Scheuerfestigkeit:  
200.000 Scheuerhübe,  
BS EN ISO 12947-2 (Martindale)  
Lichtechtheit:  
6, BS EN ISO 105-B02 Methode 2  
Pilling:  
5, BS EN ISO 12945-2

Reibechtheit:  
Trocken 5, Nass 5  
EN ISO 105-X12

Flammschutz:  
DIN EN 1021 1+2

#### Reinigung

Regelmäßig absaugen,  
professionelle Trockenreinigung  
Die Spannung von Formstrick kann bei hoher Feuchtigkeit leicht nachlassen, gewinnt beim Trocknen aber wieder die ursprüngliche Festigkeit.

### 47 / Nova

#### Beschreibung

100 % Polyester  
560 g/lfd. m  
Breite 140 cm





#### Prüfungsergebnisse

Scheuerfestigkeit:  
50.000 Scheuerhübe,  
BS EN ISO 12947-2 (Martindale)  
Lichtechtheit:  
5-7, BS EN ISO 105-B02 Methode 2  
Pilling:  
5, BS EN ISO 12945-2

Reibechtheit:  
Trocken 4-5, Nass 4-5  
EN ISO 105-X12

Flammschutz:  
CAL 117 E,  
EN 1021-1 wenn auf PUR-Schaum min. 22 kg/m<sup>3</sup> montiert,  
EN 1021-2 wenn auf CMHR-Schaum min. 36 kg/m<sup>3</sup> montiert.

#### Reinigung

Festverspannte Bezüge:  
regelmäßig absaugen,  
professionelle Trockenreinigung  
Abnehmbare Bezüge:  
   

### 51 / Oceanic

#### Beschreibung

100 % recyceltes post-consumer Polyester, enthält 50 % SEAQUAL Garn.  
497 g/m<sup>2</sup>  
Breite 140 cm



#### Prüfungsergebnisse

Scheuerfestigkeit:  
100.000 Scheuerhübe,  
BS EN ISO 12947-2 (Martindale)  
Lichtechtheit:  
5, BS EN ISO 105-B02

Reibechtheit:  
Trocken 4, Nass 4  
EN ISO 105-X12

Flammschutz:  
EN 1021 1&2 (CMHR)  
BS 7176 LH (CMHR)  
BS 7176 MH (CMHR+treatment)

#### Reinigung

Regelmäßig absaugen,  
professionelle Trockenreinigung  
 

### 54 / Pitch (Step, Step Melanche)

#### Beschreibung

100 % Trevira CS  
470 g/lfd. m  
Breite 140 cm





#### Prüfungsergebnisse

Scheuerfestigkeit:  
100.000 Scheuerhübe,  
BS EN ISO 12947-2 (Martindale)  
Lichtechtheit:  
5-7, BS EN ISO 105-B02 Methode 2  
Pilling:  
4-5, BS EN ISO 12945-2

Reibechtheit:  
Trocken 4-5, Nass 4-5  
EN ISO 105-X12

Flammschutz:  
CAL 117 E,  
DIN 4102-1 B1,  
NF P 92-503-507 M1,  
ÖNORM A 3800-1,  
B1/Q1/TR1,  
BS 5852 wenn auf CMHR-Schaum montiert,  
EN 1021-1/-2 wenn auf PUR-Schaum min. 30 kg/m<sup>3</sup> montiert,  
UNI VF 9175 11M wenn auf CMHR-Schaum montiert.

#### Reinigung

Festverspannte Bezüge:  
regelmäßig absaugen,  
professionelle Trockenreinigung  
Abnehmbare Bezüge:  
   



### 56 / Cyber

#### Beschreibung

100 % post-consumer recycelter Polyester  
570 g/lfd. m  
Breite 140 cm

#### Prüfungsergebnisse

Scheuerfestigkeit:  
120.000 Scheuerhübe,  
BS EN ISO 12947-2 (Martindale)  
Lichtechtheit:  
7-8, BS EN ISO 105-B02  
Pilling:  
4-5, BS EN ISO 12945-2  
Reibechtheit:  
Trocken 4-5, Nass 4-5  
EN ISO 105-X12  
Flammschutz:  
EN 10211&2 (CMHR)  
CA TB 117-2013

Schwerentflammbarkeit hängt vom verwendeten Schaum ab.

#### Reinigung

Festverspannte Bezüge:  
Regelmäßig absaugen,  
professionelle Trockenreinigung  
Abnehmbare Bezüge:

### 58 / Evida

#### Beschreibung

ca. 50 % nachwachsende Rohstoffe  
ca. 30 % natürliche Rohstoffe  
ca. 20 % erdölbasierte Rohstoffe  
750 +/- 50 g/m<sup>2</sup>  
Breite 137 cm

#### Prüfungsergebnisse

Scheuerfestigkeit:  
150.000 Scheuerhübe,  
DIN EN ISO 5470-2 (Martindale)  
Erfüllt Medizinproduktegesetz  
DIN EN ISO 10993-5+10  
Flammschutz:  
DIN EN 1021-1+2,  
BS 5852 Crib 0+1,  
CA TB 117-2013,  
Schwerentflammbarkeit hängt vom verwendeten Schaum ab.

#### Reinigung

Verschmutzungen bitte umgehend entfernen  
(warme milde Seifenlauge,  
Mikrofasertuch,  
weiche Handbürste).  
Bitte keine Lösemittel verwenden.

### 60 / Blend (Blazer)

#### Beschreibung

100 % Schurwolle  
645 g/lfd. m  
Breite 140 cm

#### Prüfungsergebnisse

Scheuerfestigkeit:  
50.000 Scheuerhübe,  
BS EN ISO 12947-2 (Martindale)  
Lichtechtheit:  
5, BS EN ISO 105-B02  
Pilling:  
3-4, BS EN ISO 12945-2  
Reibechtheit:  
Trocken 4, Nass 4  
EN ISO 105-X12  
Flammschutz:  
EN 1021-1, EN 1021-2  
BS 7176 Low Hazard  
NF D 60-013  
ÖNORM B 3825 & A 3800-1 (58kg/m<sup>3</sup> CMHR Foam)  
UNI 9175 Classe 1 IM  
BS 476 Part 7 Class 1  
EN 13501-1  
Adhered Class D, s1, d0  
Bitte bei Auftragserteilung angeben:

BS 5852 Ignition Source 5 wenn mit FR ausgerüstet;  
BS 7176 Medium Hazard wenn mit FR ausgerüstet;  
BS 476 Part 6 Class 0 wenn mit FR ausgerüstet;  
EN 13501-1 Adhered Class B, s1, d0 wenn mit FR ausgerüstet;  
EN 13501-1 Un-adhered Class D, s2, d0 wenn mit FR ausgerüstet;  
BS 5867-2: Type B Curtains & Drapes wenn mit FR ausgerüstet  
**Reinigung**  
Festverspannte Bezüge:  
regelmäßig absaugen,  
professionelle Trockenreinigung  
Abnehmbare Bezüge:

### 64 / Morph

#### Beschreibung

85 % Neuseeland Wolle  
15 % Polyamid  
475 g/lfd. m  
Breite 140 cm

#### Prüfungsergebnisse

Scheuerfestigkeit:  
200.000 Scheuerhübe,  
BS EN ISO 12947-2 (Martindale)  
Lichtechtheit:  
5-6, BS EN ISO 105-B02  
Pilling:  
4, BS EN ISO 12945-2  
Reibechtheit:  
Trocken 4-5, Nass 4-5  
EN ISO 105-X12  
Flammschutz:  
EN 10211&2  
BS 5852 Part 1  
BS 5852 Crib 5 (CMHR)  
CA TB 117-2013

Schwerentflammbarkeit hängt vom verwendeten Schaum ab.

#### Reinigung

Regelmäßig absaugen,  
professionelle Trockenreinigung

### 65 / Re-wool

#### Beschreibung

45 % recycelte Wolle, 45 % Schurwolle, Kammgarn, 10 % Nylon  
540 g/lfd. m  
Breite 140 cm

#### Prüfungsergebnisse

Scheuerfestigkeit:  
ca. 100.000 Scheuerhübe,  
BS EN ISO 12947 (Martindale)  
Lichtechtheit:  
5-7, BS EN ISO 105-B02  
Reibechtheit:  
Trocken 5-7, Nass 4-5  
EN ISO 105-X12  
Flammschutz:  
EN 10211&2  
BS 5852 Part 1  
BS 5852 ignition source 3 (CMHR)  
BS 5852 Crib 5 (CMHR+treatment)  
NF D 60-013 (CMHR)  
UNI 9175 Class 1 | M (CMHR)  
ÖNORM A 3800-1 B1, Q1  
CA TB 117-2013

#### Reinigung

Regelmäßig absaugen,  
professionelle Trockenreinigung

### 66 / Lona (Lano)

#### Beschreibung

85 % Schurwolle, 15 % Polyamid  
520 g/lfd. m  
Breite 140 cm

#### Prüfungsergebnisse

Scheuerfestigkeit:  
150.000 Scheuerhübe,  
BS EN ISO 12947-2 (Martindale)  
Lichtechtheit:  
5-7, BS EN ISO 105-B02 Methode 2  
Pilling:  
4, BS EN ISO 12945-2  
Reibechtheit:  
Trocken 4-5, Nass 4-5  
EN ISO 105-X12  
Flammschutz:  
EN 1021-1/-2 wenn auf PUR-Schaum min. 22 kg/m<sup>3</sup> montiert,  
BS 7176 medium hazard wenn auf CMHR-Schaum min. 35 kg/m<sup>3</sup> montiert,  
ÖNORM A 3800-1 Q1,  
ÖNORM B 3852 schwer brennbar wenn auf PUR-Schaum B2 montiert,  
CAL 117 E

#### Reinigung

Festverspannte Bezüge:  
regelmäßig absaugen,  
professionelle Trockenreinigung  
Der Stoff Lona benötigt aufgrund von Pilling-Effekten unter Umständen einen höheren Reinigungsaufwand.  
Abnehmbare Bezüge:

### 68 / Kvadrat Remix

#### Beschreibung

90 % Schurwolle, Kammgarn  
10 % Nylon  
415 g/lfd. m  
Breite ca. 138 cm

#### Prüfungsergebnisse

Scheuerfestigkeit:  
ca. 100.000 Scheuerhübe,  
BS EN ISO 12947-2 (Martindale)  
Lichtechtheit:  
6, BS EN ISO 105-B02 Methode 2  
Pilling:  
4, BS EN ISO 12945-2  
Reibechtheit:  
Trocken 4, Nass 4  
EN ISO 105-X12  
Flammschutz:  
EN 10211&2  
BS 5852 Part 1  
BS 5852 Crib 5 (CMHR + treatment)  
NF D 60-013 (CMHR)  
UNI 9175 1IM (CMHR)  
ÖNORM B1/Q1  
CA TB 117-2013  
Schwerentflammbarkeit hängt vom verwendeten Schaum ab.

#### Reinigung

Reinigung Festverspannte Bezüge:  
regelmäßig absaugen,  
professionelle Trockenreinigung.  
Abnehmbare Bezüge:

### 600 / Hush Stripe 40

#### Beschreibung

80 % Polyester, 20 % Viskose  
290 g/lfd. m  
Breite 170 cm

#### Prüfungsergebnisse

Lichtechtheit:  
5-7, BS EN ISO 105-B02  
Reibechtheit:  
Trocken 4-5, Nass 4-5  
EN ISO 105-X12  
Flammschutz:  
BS 476 Part 7, class ASTM E 84 Class 1+2  
**Reinigung**  
Regelmäßig absaugen



### 91 / Kvadrat Steelcut Trio

#### Beschreibung

90 % Schurwolle, Kammgarn  
10 % Nylon  
770 g/lfd. m  
Breite ca. 140 cm

#### Prüfungsergebnisse

Scheuerfestigkeit:  
ca. 100.000 Scheuerhübe,  
BS EN ISO 12947-2 (Martindale)  
Lichtechtheit:  
5-7, BS EN ISO 105-B02 Methode 2  
Pilling:  
4, BS EN ISO 12945-2  
Reibechtheit:  
Trocken 4-5, Nass 3-5  
EN ISO 105-X12  
Flammschutz:  
bei Bestellung bitte angeben  
EN 1021-1/2  
BS 5852 part 1  
DIN 4102 B2  
Önorm B1/Q1  
NF D 60 013  
UNI 9175 1IM  
US Cal. Bull. 117, – 2013  
NFPA 260  
AS/NZS 3837  
IMO FTP Code 2010:  
Part 8  
B2 und Crib 5 und SN  
198 898 5.3 bei  
schwerentflammbare  
Ausrüstung.  
**Reinigung**  
Festverspannte Bezüge:  
regelmäßig absaugen,  
professionelle Trockenreinigung.  
Abnehmbare Bezüge:  
☒ ☒ ☒ ☒ ☒

### 92 / Credo

#### Beschreibung

95 % Schurwolle  
5 % Polyamid  
870 g/lfd. m  
Breite 140 cm

#### Prüfungsergebnisse

Scheuerfestigkeit:  
100.000 Scheuerhübe,  
BS EN ISO 12947-2 (Martindale)  
Lichtechtheit:  
min. 5-8, BS EN ISO 105-B02  
Methode 2  
Pilling:  
min. 4-5, BS EN ISO 12945-2  
Reibechtheit:  
Trocken 5, Nass 4-5  
EN ISO 105-X12  
Flammschutz:  
bei Bestellung bitte angeben  
FAR 25.853 (12 Sek. vertikal)  
CAL TB 117-2013  
DIN 4102-1 B2  
EN 13501-1  
EN 1021-1 und -2  
BS 5852:1979 (part1)  
BS 5852:2006 (part2) Crib5  
BKZ: 5.3 SN 198898  
UNI 9175 (1 IM)  
NF P92 503-507 M2  
IMO: 2014/90/EU  
Schiffsausrüstungsrichtlinie  
**Reinigung**  
Festverspannte Bezüge:  
regelmäßig absaugen,  
professionelle Trockenreinigung  
Abnehmbare Bezüge:  
☒ ☒ ☒

#### Hinweis

**ingesandte Stoffe und Leder  
Wilkhahn übernimmt bei  
ingesandten Stoffen und Leder,  
die von Stoffherstellern  
stammen, mit denen kein  
Lieferabkommen besteht, keine  
Gewährleistung.  
Bitte beachten Sie, dass uns  
vorab ein mindestens DIN A4  
großes Muster der  
Bezugsmaterialien, zwecks  
Prüfung auf Verarbeitbarkeit zur  
Verfügung gestellt werden muss.**

### 74 / Leder

#### Beschreibung

Ökologisch mineralgegerbtes  
Möbel-Rinderleder mit  
Toleranzen in Farbe und Struktur,  
lt. DGM, RAL GZ 430

#### Prüfungsergebnisse

Lichtechtheit:  
6-7, BS EN ISO 105-B02 Methode 2  
Flammschutz:  
California TB 117 E BS 5852-3  
wenn auf PUR-Schaum min. 22  
kg/m<sup>3</sup> montiert,  
EN 1021-1/-2 wenn auf PUR-  
Schaum min. 22 kg/m<sup>3</sup> montiert.  
**Reinigung**  
Verschmutzungen mit feuchtem,  
saugfähigem Tuch entfernen und  
sofort mit trockenem Wolltuch  
ganzflächig nachreiben.

### 87 / Leder

#### Beschreibung

Besonders hochwertiges, rein  
anilinfärbtes Rindleder, das  
naturbelassene  
Unregelmäßigkeiten oder spätere  
Patina sichtbar werden lässt.

#### Prüfungsergebnisse

Lichtechtheit:  
(WBS-Stufe) >3 nach  
DIN EN ISO 105-B02  
Flammschutz:  
DIN 75200 und DIN EN 1021  
Teil 1 + 2,  
CE 117 E

#### Reinigung

Verschmutzungen vorsichtig mit  
leicht feuchtem, saugfähigem  
Tuch entfernen und sofort mit  
trockenem Wolltuch ganzflächig  
nachreiben.

#### Hinweis

##### Ledereigenschaften

Leder ist ein Naturprodukt.  
Jede Lederhaut ist ein Unikat und  
unverwechselbar.  
Insektenstiche, Scheuerstellen  
oder Narben erzählen  
Geschichten. Sie sind Zeichen für  
die Naturbelassenheit und Hoch-  
wertigkeit des Materials und  
werden daher nicht als Reklama-  
tionsgründe anerkannt.

### Filz

#### Beschreibung

100 % Schurwolle,  
mit Antirutsch-Beschichtung  
Filzstärke 5 mm  
1,5 kg/qm

#### Prüfungsergebnisse

Abrieb:  
0,4 bis 0,5 g/50 cm<sup>3</sup>,  
DIN 53863 T2  
Lichtechtheit:  
5, BS EN ISO 105-B02 Methode 2  
5-7, abhängig von der Farbe,  
BS EN ISO 105-B02 Methode 2  
Pilling:  
gering  
Flammschutz:  
Auf Anfrage  
**Reinigung**  
Festverspannte Bezüge:  
Regelmäßig absaugen,  
professionelle Trockenreinigung  
Abnehmbare Bezüge:  
☒

#### Hinweis

##### Filzeigenschaften

Filz ist ein Naturprodukt. Daher  
kann es zu Farbabweichungen  
kommen. Diese stellen keinen  
Reklamationsgrund dar, sondern  
unterstreichen die Einzigartigkeit  
des Materials.

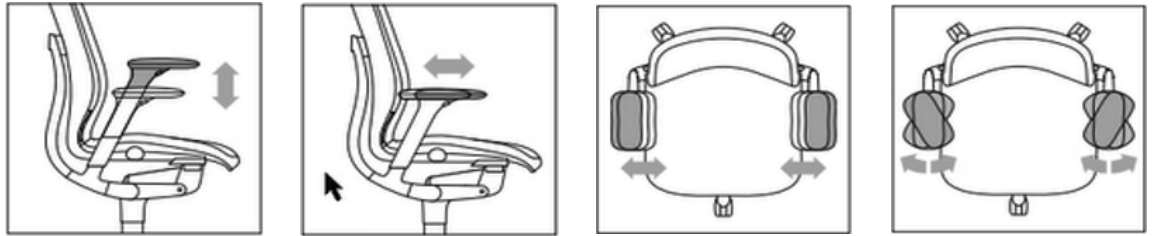

	Armlehnen	Höhenverstellung	Tiefenverstellung	Breitenverstellung		Schwenkbar
				unten	oben (AL-Pad)	
<b>164 ME</b>	2-D	100 mm		35 mm	25 mm	
	4-D	100 mm	50 mm	35 mm	25 mm	15/30°
<b>170 ON</b>	3-D	100 mm	40 mm			30°
<b>180 Neos</b>	3-D	100 mm	50 mm			15°
<b>184 IN</b>	1-D	100 mm				
	3-D	100 mm	50 mm			25°
	4-D	100 mm	50 mm		25 mm	25°
<b>187 AT</b>	1-D	100 mm				
	3-D	100 mm	50 mm	25 mm		
	4-D	100 mm	50 mm		25 mm	25°



**Wilkhahn nachhaltig**

In seiner über 100-jährigen Unternehmensgeschichte kann Wilkhahn auf eine über Jahrzehnte gewachsene Nachhaltigkeitsphilosophie verweisen. Begriffe wie Langlebigkeit, soziale Fairness, Umweltverantwortung und Kulturorientierung entwickelten sich bereits seit den 50er-Jahren des letzten Jahrhunderts zu Leitmotiven des unternehmerischen Handelns. Wenn Wilkhahn heute international nicht nur wegen seiner Produkte, sondern auch aufgrund seiner modernen Unternehmensphilosophie als beispielgebendes Unternehmen gilt, dann gründet dies in der frühen Einsicht, dass ein langfristig orientierter Gestaltungsanspruch Umweltaspekte ebenso einbeziehen sollte wie die Verbesserung der sozialen Beziehungen und die Ausgestaltung der kulturellen Rolle eines Unternehmens. Dieses Verständnis unternehmerischen Handelns verbindet uns mit unseren Kunden in aller Welt. Kann es eine schönere Aufgabe geben, als sich gemeinsam für eine erfolgreiche und lebenswerte Zukunft zu engagieren?

**Unternehmensgrundsätze**

**Wir glauben an die Kraft guter Gestaltung.**

Deshalb engagieren wir uns weltweit mit Leidenschaft für nachhaltige Büroeinrichtungen, die Gesundheit, Wohlbefinden und Kreativität fördern und ein erfolgreiches Arbeiten möglich machen.

**Gute Kommunikation ist das beste Werkzeug, um Kreativität und Produktivität zu fördern.**

Wir entwickeln, produzieren und vermarkten zukunftsweisende, qualitativ hochwertige und hervorragend gestaltete Bürostühle und Tischlösungen.

**Erstens Form, erstens Funktion.**

Die Marke Wilkhahn steht für erstklassige Produktqualität, hoch innovative Ergonomie und richtungsweisendes Design.

**Richtungsweisende Trends setzen.**

Innovationen beginnen bei Wilkhahn damit, die Dinge wirklich neu zu denken: Es geht nicht um den neuen Stuhl, sondern um besseres Bewegungssitzen, nicht um den neuen Tisch, sondern um die Förderung von Kommunikation, nicht um das neue Sofa, sondern um menschliche Nähe oder Entspannung.

**Wir geben Wissen weiter.**

Wissen ist der wichtigste Rohstoff der Zukunft. Unser Vorsprung als Unternehmen gründet auf dem Wissen aller Mitarbeitenden. Deshalb verstehen wir Lernen als Chance für die persönliche Weiterentwicklung. Und wir teilen das Wissen im Unternehmen und mit Partnern, um den gemeinsamen Erfolg auszubauen.

**Mit Qualität überzeugen – bei Produkt und Service.**

Das Ganze ist mehr als die Summe seiner Teile – aber die Qualität des Details entscheidet über die Qualität des Ganzen. Erstklassige Qualität von A wie Angebotserstellung über P wie Produktion bis Z wie Zustellung der Lieferung ist deshalb einer der zentralen Markenwerte, der bei jedem Produkt und Prozess bewiesen wird – und in jeder Begegnung mit der Marke.

**Wir verstehen Veränderungen in den Arbeitswelten und beraten unsere Kunden lösungsorientiert.**

Wilkhahn-Kunden kaufen Mehrwerte und Vorteile, die mit unseren Produkten und Serviceleistungen verbunden sind. Um neue Trends und Bedürfnisse zu erkennen, sind wir stets am Puls der Zeit. Verbunden mit der genauen Kenntnis der Kundenbedarfe entstehen überzeugende Lösungen.

**Entgegen der Beliebigkeit.**

Wir gehen im Design unserer Produkte unseren eigenen Weg. Einfach, ehrlich, selbstverständlich und bei aller Nützlichkeit faszinierend schön. Das zeichnet ein typisches Wilkhahn-Produkt aus und sorgt dafür, dass die Programme über Jahrzehnte hinweg miteinander kombiniert werden können.

**Verantwortung übernehmen, die Zukunft mitgestalten.**

Unser Verhalten ist von Fairness geprägt: untereinander und gegenüber Lieferanten, Kunden und Umwelt. Die Verbindung von wirtschaftlichem Erfolg, sozial-ökologischer Verantwortung und kulturellem Engagement macht uns zu einem weltweit beispielgebenden Unternehmen, das wir mit Herz und Verstand weiterentwickeln.

**Nachhaltigkeitspolitik**

**UN Global Compact**

Wilkhahn ist in 2007 dem Global Compact der Vereinten Nationen beigetreten. In der Selbstverpflichtungserklärung sind die zehn Prinzipien des Global Compact

zum Schutz der internationalen Menschenrechte, zur Einhaltung von Arbeitsnormen und Arbeitnehmerrechten, zum Umweltschutz und zur Korruptionsbekämpfung als verbindliche Unternehmenspolitik festgeschrieben.



**Qualitätsmanagementsystem gemäß ISO 9001:2015**

Um die hohe Produkt- und Prozessqualität bei Wilkhahn sicherzustellen und ständig zu optimieren, wurde bereits 1996 ein umfassendes Qualitätsmanagement installiert, das seitdem nach der Qualitätsnorm ISO 9001 der International Standardization Organization zertifiziert wird. Im Mittelpunkt des Qualitätsmanagements stehen Kundenorientierung, Führungsverantwortung, die Einbeziehung der beteiligten Mitarbeiter, die Prozesssicherheit und deren kontinuierliche Verbesserung, und die Lieferantenbeziehungen.



**Umweltmanagementsystem nach ISO 14001:2015**

Wilkhahn ist außerdem nach der internationalen Umweltmanagementnorm ISO 14001 zertifiziert, in der weltweit anerkannte Anforderungen an Umweltmanagementsysteme festgelegt sind, wie beispielsweise Umweltkennzahlen und Umweltleistungsbewertungen.

**EMAS**

EMAS ist die Kurzbezeichnung für Eco-Management and Audit Scheme, das von der Europäischen Union entwickelt wurde. Als kombiniertes System aus Umweltmanagement und Umweltbetriebsprüfung dient es einer nachweisbaren Verbesserung der Umweltleistung. Bereits seit 2001 wird Wilkhahn am Hauptsitz im niedersächsischen Bad Münde regelmäßig nach der jeweils

aktuellen Fassung von EMAS zertifiziert. In der durch jährliche Audits bestätigten Umwelt-erklärung legt Wilkhahn öffentlich Rechenschaft über die Umweltleistungen des Unternehmens ab. Die gedruckte Umwelterklärung ist unter <https://www.wilkhahn.com/de/verantwortung> bestellbar, detaillierte ökologische Produktinformationen stehen bei den jeweiligen Produkten ebenfalls als Downloads bereit.



**FSC**

Das Gütesiegel des Forest Stewardship Council® (FSC) steht für die Einhaltung hoher sozial-ökologischer Anforderungen bei der Holzherzeugung und dem Handel mit Holzprodukten. Der Wilkhahn-Stammsitz in Bad Münde erfüllt die Kriterien des Forest Stewardship Council (FSC) und ist berechtigt, FSC®-zertifizierte Waren zu verarbeiten und zu vertreiben (Lizenzcode C118389, Zertifikatnummer TUEV-COC-000462).



Das Zeichen für verantwortungsvolle Waldwirtschaft

**Produkt-Zertifizierungen**

Die Wilkhahn-Büroprogramme sind nicht nur nach international relevanten Prüfnormen zur Produktsicherheit und Funktionseignung zertifiziert, sondern sie erfüllen darüber hinaus auch die wichtigsten internationalen Referenzsysteme für besonders gesundheits- und umweltverträgliche Produkte.

**GREENGUARD™**

Fast alle Wilkhahn-Programme werden nach Greenguard geprüft und zertifiziert. Das Greenguard Environmental Institute ist eine unabhängige Institution in den USA, die in erster Linie Produkte bezüglich ihrer Eignung für





Innenräume zertifiziert. Neben Umweltaspekten liegt ein besonderer Schwerpunkt darauf, dass diese Produkte keine gesundheitsbedenklichen Schadstoffe abgeben.



### LEED

Das Bewertungssystem Leadership in Energy and Environmental Design (LEED) wird vom U. S. Green Building Council eingesetzt, um die Umwelt- und Sozialverträglichkeit von Gebäuden zu bewerten. Durch den Einsatz von Wilkhahn-Bürostuhl- und -Tischprogrammen werden bei einer LEED-Zertifizierung zusätzliche Credit Points erzielt.



### Green Star

Green Star ist ein umfassendes, freiwilliges Bewertungssystem, das vom australischen Green Building Council entwickelt wurde. Damit wird die umweltrelevante Gestaltung und Leistungsfähigkeit eines Gebäudes bewertet. Das Programm beinhaltet verschiedene Kategorien, die alle Umweltauswirkungen bewerten, die als direkte Folge der Standortwahl eines Projekts, seiner Ausführung, Konstruktion und Bewirtschaftung entstehen.



### fisp

Das Nachhaltigkeitsprogramm der englischen Möbelindustrie ("UK Furniture Industry Sustainability Programme", FISP) möchte effektiven Umweltschutz, sozialen Fortschritt, die umsichtige Nutzung natürlicher Ressourcen sowie Wirtschaftswachstum und Beschäftigung fördern. Entwickelt wurde FISP vom Umweltkomitee des englischen Möbelindustrieverbandes (FIEC), in dem sowohl bedeutende Handelsvereinigungen als auch Möbelhersteller vertreten sind. Seit dem Jahr

2006 hat sich FISP in ein internationales Netzwerk von über 60 Mitgliedern entwickelt, dem auch Wilkhahn angehört.



### Verantwortung von Anfang an

Im Design- und Entwicklungsprozess werden neben den gestalterischen, den funktionalen und den ökonomischen Aspekten auch ökologische Auswirkungen berücksichtigt. Denn schließlich werden bereits hier die wichtigsten Weichenstellungen zu Materialauswahl, Herstellungsverfahren, Montage-, Logistik- und Transportmöglichkeiten, Reparaturfreundlichkeit und Rückführung in den Materialkreislauf getroffen. Die Übersicht zeigt die wichtigsten bei Wilkhahn gültigen Aspekte für den gesamten Produktlebenszyklus.

### Materialien

Die verwendeten Materialien unterliegen einer strengen Kontrolle. Verbotene Chemikalien finden keinerlei Verwendung in den Produkten. Alle Hilfs- und Betriebsstoffe sind in einem Gefahrenstoff-Kataster erfasst, das die Grundlage für eine weitere Minimierung oder Substitution bei potenziellen Problemstoffen bildet. Unter dem Primat größtmöglicher Langlebigkeit und Qualität werden bei den Wilkhahn-Programmen in der Herstellung anteilig Recyclingmaterialien eingesetzt. Das gilt insbesondere bei Metallen wie Stahl und Aluminium.

### Produktion

#### Wassersparen, Abfallmanagement und nachhaltige Energiegewinnung

Wasser ist eine zunehmend wichtige Ressource. Wilkhahn setzt alles daran, den Wasserverbrauch in allen Bereichen zu minimieren. Durch die Aufbereitung von Prozesswasser, durch Kreislaufführung und modernste Lackieranlagen fallen keine überwachungsbedürftigen Abwässer an. Das Wilkhahn-Abfallmanagementkonzept umfasst die sortenreine Trennung, Verwertung und Entsorgung aller Abfallfraktionen aus Produktion und Verwaltung. Die kontinuierliche Senkung des

Energieverbrauchs und die weitgehende Verwendung CO<sub>2</sub>-neutraler Energieträger sind wichtige Ziele des Umweltmanagements. Wilkhahn bezieht klimaneutrale Fernwärme aus Biogas und betreibt eigene solarthermische Anlagen. Der eingesetzte Strom wurde zu 100% klimaneutral aus Wasserkraft erzeugt.

### Eigene Produktionsstandorte

Wilkhahn-Produkte werden an den Standorten Bad Münde (Deutschland) und Sydney (Australien) produziert oder montiert. Die Zweigwerke und die internationalen Vertriebsgesellschaften unterliegen neben den Anforderungen des Qualitätsmanagements auch den unternehmensweiten Richtlinien zur sozial-ökologischen Ausrichtung der Unternehmenspolitik.

### Gebrauch

#### Ästhetik und Design

Nachhaltige Produkte müssen sinnhaft sein. Die zeitstabile Formgebung der Wilkhahn-Programme schließt ihre nützliche, intuitiv bedienbare Funktion und die langlebige Materialqualität ein. Ein Anspruch, der in jedem Detail sichtbar wird. Das Wilkhahn-Designverständnis führt damit zu einer Erhöhung des Gebrauchswerts im Sinne einer dauerhaften Nutzung.

#### Langlebigkeit und Garantie

Die Programme setzen Maßstäbe für eine im besten Sinn „nachhaltige“ Produktgestaltung: Die Langlebigkeit der hochwertigen Materialien, die innovativen Funktionskonzepte und die klassische, reduzierte Gestaltung garantieren die Gebrauchsfähigkeit über Jahrzehnte hinweg. Unsere Herstellergarantie gilt fünf Jahre und bildet damit einen seriösen Planungshorizont ab (Details siehe gültige Garantierklärung). Dafür können wir ungeachtet der langen Produktlebensdauer einstehen. Garantien weit jenseits dieses Zeitintervalls betrachten wir als ungedeckte Wechsel auf die Zukunft. Unsere Serviceleistungen zur „ökologischen Lebensverlängerung“ beinhalten beispielsweise auch die Instandsetzung sowie die Generalüberholung älterer Programme. Für Möbel, die nicht mehr hergestellt werden, gewährleistet Wilkhahn noch für zwei Jahre nach Einstellung der Produktion Reparaturleistungen.

### Ende des Produktlebenszyklus

#### Produkt Rücknahme und -Verwertung

Nach der Gebrauchsphase nehmen wir uns nicht aus der Verantwortung und bieten unseren Kunden umfangreiche Rücknahme- und Verwertungsservices. Wir gewährleisten die vollständige Rücknahme ausgedienter Produkte. Sie werden im Werk demontiert, alle Teile nach Werkstoffen sortiert und – wenn möglich – dem Recycling zugeführt. Durch die Kennzeichnung der Materialien, durch ihre Ungiftigkeit und durch die leichte Demontierbarkeit stellen wir bereits heute sicher, dass die Bestandteile eines Wilkhahn-Produkts auch in dezentrale und lokale Material- und Produktionskreisläufe einfließen und sachgerecht recycelt und entsorgt werden können.

#### Demontage und Recycling

Die meisten Bauteile der Wilkhahn-Programme sind zerstörungsfrei zu demontieren. Um eine sortenreine Werkstoffsortierung zu gewährleisten, sind alle Bauteile über 150 g Gewicht mit einer international gültigen Materialkennzeichnung versehen. Es findet kein Einsatz von Materialschutzmitteln und halogenorganischen Verbindungen statt, die ein Recycling verhindern.



## Quickship

Es gibt Fälle, in denen eine kurze Lieferzeit wesentlicher Bestandteil des Kundennutzens ist. Deshalb hat Wilkhahn mit dem Quickship ein Schnelllieferprogramm aufgelegt, mit dem Sie Ihre Kunden binnen acht Werktagen nach Auftragseingang mit Stühlen, binnen zehn Werktagen nach Auftragseingang mit Tischen, bedienen können. Die Quickship-Modelle sind vorgefertigt und deshalb ausschließlich in den angegebenen Ausführungen und bis zur angegebenen Stückzahl verfügbar.

Im „Quickship“ stehen Stuhlmodelle mit Kontingenten bis maximal 20 Stück und Tischmodelle mit Kontingenten bis maximal 5 Stück bereit.

### ME Drehstuhl, netzbespannt

■ 103/116 ■ 70 ■ 68  
■ 40/53 ■ 50 ■ 36/46



### 55164/7

Rücken fest, netzbespannt (34/Vivid 1401), Rückenrahmen, Sitzschale und Mechanik in schwarz, 2D Armlehnen, Armlehnenauflage aus PP, Sitz mit Softpolster in Stoff 37/99 schwarz, mit Sitztiefenverstellung, stufenlose Höheneinstellung, Synchronmechanik mit automatischer Gewichtseinstellung, Fußkreuz Kunststoff schwarz

CHF

650

Rücken höheneinstellbar, netzbespannt (34/Vivid 1001), Rückenrahmen, Sitzschale und Mechanik in weiß, mit höheneinstellbarer Lordsenstütze, 4-D Armlehnen, Armlehnenauflage aus PUR, Sitz mit Softpolster in Stoff 64/4101 silbergrau, mit Sitztiefenverstellung, stufenlose Höheneinstellung, Synchronmechanik mit automatischer Gewichtseinstellung, mit ProgressiveMotion-Modul, Fußkreuz weiß strukturmatt beschichtet

1186

### ME Drehstuhl, gepolstert

■ 103/116 ■ 70 ■ 68  
■ 40/53 ■ 50 ■ 36/46

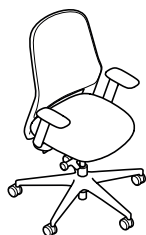

### 55165/7

Rücken fest, gepolstert in Stoff 37/99 schwarz, Rückenrahmen, Sitzschale und Mechanik in schwarz, 2D Armlehnen, Armlehnenauflage aus PP, Sitz mit Softpolster in Stoff 37/99 schwarz, mit Sitztiefenverstellung, stufenlose Höheneinstellung, Synchronmechanik mit automatischer Gewichtseinstellung, Fußkreuz Kunststoff schwarz

CHF

705

Rücken höheneinstellbar, gepolstert in Stoff 64/4101 silbergrau, Rückenrahmen, Sitzschale und Mechanik in weiß, mit höheneinstellbarer Lordsenstütze, 4-D Armlehnen, Armlehnenauflage aus PUR, Sitz mit Softpolster in Stoff 64/4101 silbergrau, mit Sitztiefenverstellung, stufenlose Höheneinstellung, Synchronmechanik mit automatischer Gewichtseinstellung, mit ProgressiveMotion-Modul, Fußkreuz weiß strukturmatt beschichtet

1241





**ON® Drehstuhl**

■ 105/117 ■ 70 ■ 66  
■ 40/52 ■ 50 ■ 43



**55175/7**

Sitz- und Rückenschale in Schwarz,  
Rücken und Sitz mit Fiberflex-Gewebe 35/99 schwarz bespannt,  
RückenhöhenEinstellung (bis 60 mm),  
mit 3-D-Armlehnen,  
Sitz mit Softpolster,  
stufenlose HöhenEinstellung,  
Trimension, HärtereGulierung  
Fußkreuz Kunststoff, Schwenkarme Aluminium schwarz strukturmatt beschichtet

**CHF**

1490

Sitz- und Rückenschale in Weiß,  
Rücken und Sitz mit Stoff 64/4101 silbergrau bezogen,  
RückenhöhenEinstellung (bis 60 mm),  
mit 3-D-Armlehnen in Weiß,  
Sitz mit Softpolster,  
mit Sitztiefenverlängerung,  
stufenlose HöhenEinstellung,  
Trimension, HärtereGulierung  
Fußkreuz und Schwenkarme Aluminium weiß strukturmatt beschichtet

2001

**IN Drehstuhl**

■ 101/113 ■ 69 ■ 66  
■ 40/52 ■ 46 ■ 43



**55184/7**

Sitz- und Rückenrahmen in schwarz,  
Rückenbespannung Formstrick 41/99 schwarz, einlagig,  
mit höhenEinstellbarer Lordosenstütze,  
mit 1-D-Armlehnen, Armauflagen aus PP  
Sitz mit Softpolster in Stoff 37/99 schwarz,  
mit Sitztiefenverlängerung,  
stufenlose HöhenEinstellung,  
Trimension, HärtereGulierung,  
Fußkreuz Kunststoff schwarz, Schwenkarme schwarz matt beschichtet

**CHF**

1021

Sitz- und Rückenrahmen in weiß,  
Rückenbespannung Formstrick 41/95 hellgrau,  
mit höhenEinstellbarer Lordosenstütze,  
mit 3-D-Armlehnen in Weiß, Armauflagen aus PUR,  
Sitz mit Softpolster in Stoff 37/0011 platingrau,  
mit Sitztiefenverlängerung,  
stufenlose HöhenEinstellung,  
Trimension, HärtereGulierung,  
Fußkreuz und Schwenkarme weiß strukturmatt beschichtet

1159



**AT Drehstuhl**

■ 98/111 ■ 67 ■ 64  
■ 40/53 ■ 50 ■ 43



**55187/7**

Sitz- und Rückenschale, Mechanik in Schwarz,  
mit Sitz- und Rückenpolster in Stoff 37/99 schwarz,  
Höheneinstellbare Lordosenstütze,  
mit 3-D Armlehnen (PP),  
Sitz mit Softpolster,  
mit Sitztiefenverlängerung,  
stufenlose Höhengeneinstellung,  
3-D Kinematik mit automatischer Gewichtseinstellung,  
Trimension,  
Fußkreuz Kunststoff schwarz

**CHF**

859

Sitz- und Rückenschale, Mechanik in Weiß,  
mit Sitz- und Rückenpolster in Stoff 64/4101 silbergrau,  
Höheneinstellbare Lordosenstütze,  
mit 3-D Armlehnen (PP), Armauflagen in Grau,  
Sitz mit Softpolster,  
mit Sitztiefenverlängerung,  
stufenlose Höhengeneinstellung,  
3-D Kinematik mit automatischer Gewichtseinstellung,  
Trimension,  
Fußkreuz weiß strukturmatt beschichtet

1125

**AT Mesh Drehstuhl**

■ 101/114 ■ 67 ■ 64  
■ 40/53 ■ 50 ■ 43



**55187/71**

Sitz- und Rückenschale, Mechanik in Schwarz  
Rücken netzbespannt 34/1401, schwarz  
mit Sitzpolster in Stoff 37/99 schwarz,  
Höheneinstellbare Lordosenstütze,  
mit 3-D Armlehnen (PP),  
Sitz mit Softpolster,  
mit Sitztiefenverlängerung,  
stufenlose Höhengeneinstellung,  
3-D Kinematik mit automatischer Gewichtseinstellung,  
Trimension,  
Fußkreuz Kunststoff schwarz

**CHF**

872

Sitz- und Rückenschale, Mechanik in Weiß,  
Rücken netzbespannt 34/1001, weiß,  
mit Sitzpolster in Stoff 64/4101 silbergrau,  
Höheneinstellbare Lordosenstütze,  
mit 3-D Armlehnen (PP), Armauflagen in Grau,  
Sitz mit Softpolster,  
mit Sitztiefenverlängerung,  
stufenlose Höhengeneinstellung,  
3-D Kinematik mit manueller Gewichtseinstellung,  
Trimension,  
Fußkreuz weiß strukturmatt beschichtet

1138



# Programm 164 ME

Design: Wilkhahn



## Technische Einzelheiten

---

### Funktion

ME - der maßgeschneiderte Stuhl für optimalen Komfort und Flexibilität. Dank seines modularen Baukastenprinzips erfüllt er alle Kundenanforderungen und internationalen Zertifizierungs-Standards. Mit seinen besonders großen Verstellbereichen ist der ME auch für besonders kleine und große Nutzer geeignet. Damit ist der ME einer der wenigen Stühle auf dem Markt, der in der entsprechenden Ausstattung, die sehr strenge neue europäische Norm 1335 Typ AX erfüllen kann. Die intuitive Bedienung und die einfache Handhabung machen es leicht, die gewünschten Einstellungen vorzunehmen. Kein langes Ausprobieren oder umständliches Nachjustieren - ME passt sich mühelos den individuellen Bedürfnissen an. Ob beim Schreiben nach vorne gebeugt oder beim Telefonieren zurückgelehnt - ME passt sich jeder Sitzhaltung perfekt an. Sie haben die Wahl zwischen einer Synchronmechanik mit automatischer Gewichts-anpassung und einer Synchronmechanik mit manueller Gewichts-anpassung. Beide Mechaniken sind mit dem patentierten ProgressiveMotion-Modul erhältlich. Damit führt der ME-Drehstuhl automatisch mehrdimensionale Bewegungen aus und fördert so Komfort und Wohlbefinden. Das Designkonzept verbindet Rückenlehne und Sitz zu einer Einheit, deren Konturen aus jeder Perspektive harmonisch wirken. Klare Kanten gehen in weiche Flächen über. Durch diesen Kontrast entstehen spannende Oberflächen und ein attraktives Erscheinungsbild mit hohem Wiedererkennungswert.

ME eignet sich für Personengewichte von 45 bis 150 kg. Die Rückenlehne ist auf Wunsch um 70 mm in der Höhe verstellbar und verfügt optional über eine höhen-einstellbare Lordosenstütze (in 7 Rastpositionen um bis zu 70 mm), optional mit Handrad um 15 mm stufenlos tiefenverstellbar. Rückenlehne und Sitz sind in der waagerechten 0-Stellung arretierbar, die optionale Sitzvorneigung um 5° ist über einen Drehhebel zuschaltbar.

Die Sitzhöhe ist per Taste zwischen 40 und 53 cm mittels Gasdruckfeder nach DIN 4550 stufenlos einstellbar, optional mit Tiefenfederung, dann Sitzhöhe 42-53 cm. Sitztiefe: 43 cm, optional integrierte, im Sitzen per Taste einstellbare Sitztiefeinstellung um 80 mm bzw. 100 mm (38-46 bzw. 38-48 cm). Die Modelle mit erhöhter Sitzposition (ESP) sind zwischen 43 und 61 cm, und die Counterstühle zwischen 65 und 77 cm stufenlos höhen-einstellbar.

Folgende Bedienelemente sind aus schwarz durchgefärbtem Kunststoff: Taste zur Höheng-einstellung und Arretierung, Taste zur Sitztiefeinstellung, Drehknäufe zur Gewichtseinstellung und Arretierung des Rückenrahmens. Die höhenverstellbare Lordosenstütze ist analog zur Rahmenfarbe in Schwarz oder Weiß ausgeführt.

### Gestell

#### Drehstuhl

Fünfarmiges Fußkreuz aus schwarz durchgefärbtem Kunststoff, optional in weiß oder aus Aluminium beschichtet (in schwarz oder weiß strukturmatt) bzw. Aluminium hochglanzpoliert. Lastabhängig gebremste Doppellenkrollen aus schwarzem Polypropylen nach DIN EN 12529 als Standardausführung für Teppichböden, optional mit grauem Laufbelag aus Polyurethan für harte Böden. Rollen auf Wunsch elektrisch leitfähig. Mechanikgehäuse aus Aluminium, schwarz pulverbeschichtet.

#### Counterstuhl

Mit zusätzlich höhen-einstellbarem Fußring, glanzverchromt, mit Feststellschraube und lastabhängig gebremsten Doppellenkrollen.

#### Sitz und Rücken

Rückenrahmen aus schwarz oder weiß durchgefärbtem Polyamid mit NetZRücken aus 80% recyceltem Post-Consumer-Polyester und 20% Elastomer. Optional um 70 mm in der Höhe verstellbar. Sitzschale und Rückenrahmen aus schwarz durchgefärbtem Polyamid. Optional kann die Rückenlehne mit einer Polsterung aus einem aufgepolsterten und mit Stoff bezogenen NetZRücken ausgestattet werden. Optional mit höhenverstellbarer Lordosenstütze, analog zur Rahmenfarbe schwarz oder weiß.

Sitzpolster aus FCKW-frei geschäumtem Polyurethan, bezogen mit Stoffen aus der Wilkhahn-Stoffkollektion. Sitz wahlweise mit Softpolster (mit Konturschaum, 65 mm) und umlaufender Naht. Polster und Bezüge sind austauschbar. Optionale Sitztiefeverlängerung um 80 mm bzw. 100 mm (38-46 bzw. 38-48 cm).

Beim optional erhältlichen ProgressiveMotion-Modul kann es aufgrund der flexiblen Rückenlehne nach dem Aufstehen zu einer vorübergehenden leichten seitlichen Neigung der Rückenlehne kommen, die jedoch keinen Einfluss auf das Sitzverhalten hat und keine Qualitätsminderung darstellt.

#### Armlehnen

Standardmäßig mit 2-D-Armlehnen aus glasfaserverstärktem Polyamid, schwarz oder weiß durchgefärbt, mit Armauflagen aus Polypropylen. Optional mit 4-D-Armlehnen und mit Armauflagen aus Polyurethanschäum, schwarz durchgefärbt. Die 2-D-Armlehnen sind in der Höhe um 100 mm und in der Breite um je 35 mm verstellbar, bei den 4-D-Armlehnen sind die Armauflagen in der Tiefe um 50 mm verstellbar und zusätzlich um 15° bzw. 30° nach innen und außen schwenkbar.

Zusätzliche AX/NPR-Armlehnen mit einer lichten Weite von 41 bis 51 cm, in der Breite verstellbar um 30 und 25 mm, in der Höhe verstellbar um 11,5 cm, in der Tiefe verstellbar um 50 mm und um 360° schwenkbar für noch größere Verstellbereiche.

#### Zubehör

Optional ist für alle Modelle ein separat am Rückenrahmen zu montierender Kleiderbügel erhältlich.

Alternativ ist für alle Modelle eine Kopfstütze aus durchgefärbtem Polyamid erhältlich (analog zur Rahmenfarbe schwarz oder weiß, 60 mm höhenverstellbar in 6 Rasterpositionen, 125° neigbar, dadurch ca. 50 mm tiefenverstellbar). Entweder bespannt mit Bezugsmaterial 34/Vivid analog zur Rückenbespannung oder in 1401 (Black Metal) oder bei Modellen mit Rückenpolster mit Bezugsmaterial 34/Vivid in 1401 (Black Metal) oder 1001 (Digital White), 37/Racer (schwarz) oder gepolstert (Stoffbezug farb- und materialgleich zum Rückenbezug).

Die Kopfstütze ist nicht in Verbindung mit dem Kleiderbügel erhältlich. Eine Nachrüstung ist auf Anfrage möglich.



### Knock-down

Auf Wunsch können die ME-Drehstühle auch teilweise vormontiert im Karton geliefert werden. Durch den Einsatz der Knock-Down-Verpackung ist eine Reduzierung des Transportvolumens um bis zu 66 % auf nur 0,22 m<sup>3</sup> möglich.

### Normen

Die ME-Drehstühle erfüllen die Anforderungen folgender Normen und tragen folgende Zertifikate: DIN EN 13.35, DIN EN 13.35 A/AX, NPR 1813, BS 5459 24 h, FISP, Greenguard, Quality Office, Bifma X 5.1, 1 IM (Brand-schutz Italien). Folgende Zertifizierungen sind in Vorbereitung: Blauer Engel.



Drehstühle	Gestell	Fußkreuz	Gasfeder	Mechanik		
		40 Kunststoff weiß	Schwarz	Schwarz		
		50 Kunststoff	Schwarz	Schwarz		
		72 Aluminium hochglanzpoliert	Schwarz	Schwarz		
		90 Schwarz strukturmatt beschichtet (RAL 9011)	Schwarz	Schwarz		
		91 Weiß strukturmatt beschichtet (RAL 9016)	Schwarz	Schwarz		
	Armlehnen	Höhenverstellbar	Tiefenverstellbar	Breitenverstellbar	Schwenkbar in Grad	
		2-D 100 mm		35 mm	25 mm	
		4-D 100 mm	50 mm	35 mm	25 mm	15/30°



**Mittelhoher Rücken**

103/116 H70 H68  
40/53 H50 H36/46

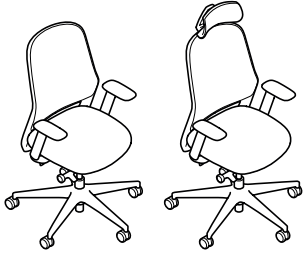

**164/7**

Rücken fest, netzbespannt (34/Vivid), Rückenrahmen, Sitzschale und Mechanik in schwarz, 2D Armlehnen, Armlehnenauflage aus PP, stufenlose Höheneinstellung, Synchronmechanik mit automatischer Gewichtseinstellung, Fußkreuz Kunststoff, Sitz Standardpolster, Sitz Softpolster

**Mehr-/Minderpreise**

Kopfstütze netzbespannt, höhen- und tiefeinstellbar  
Kleiderbügel (nicht in Kombination mit Kopfstütze)

Rückenrahmen, Sitzschale, ggf. Armlehnen in Weiß  
Rücken, höheneinstellbar  
Lordosenstütze, höheneinstellbar  
Lordosenstütze, höhen- und tiefenverstellbar

Ohne Armlehnen  
4-D Armlehnen, Armauflage aus PP  
Armauflagen aus Polyurethanschaum für 2-D und 4-D  
4-D+ Armlehnen NPR/AX, Armauflagen TPU

Softpolster  
Sitztiefenverstellung, ca. 38 bis 46 cm  
Sitztiefenverstellung, ca. 38 bis 48 cm  
Sitzvorneigung um 5°, zuschaltbar  
Tiefenfederung (Sitzhöhe ca. 42 – 53 cm)

Synchronmechanik mit manueller Gewichtseinstellung  
ProgressiveMotion-Modul  
Gasfeder NPR/AX für Sitzhöhe 40 – 56 cm

Fußkreuz Aluminium beschichtet  
Fußkreuz Aluminium hochglanzpoliert  
Rollen in Weiß  
Rollen elektrisch leitfähig

	37 38	47*	51 54 56 58*	60 64 65 66 68*	91* 92	74*
	CHF	CHF	CHF	CHF	CHF	CHF
	594	673	660	726	792	903
	639		705	771	837	
	61	61	61	61	61	61
	68	68	68	68	68	68
	39	39	39	39	39	39
	99	99	99	99	99	99
	12	12	12	12	12	12
	43	43	43	43	43	43
	-77	-77	-77	-77	-77	-77
	50	50	50	50	50	50
	34	34	34	34	34	34
	62	62	62	62	62	62
	45	45	45	45	45	45
	11	11	11	11	11	11
	11	11	11	11	11	11
	13	13	13	13	13	13
	36	36	36	36	36	36
	25	25	25	25	25	25
	88	88	88	88	88	88
	44	44	44	44	44	44
	50	50	50	50	50	50
	88	88	88	88	88	88
	32	32	32	32	32	32
	52	52	52	52	52	52



**Mittelhoher Rücken**  
**Erhöhte Sitzposition (ESP)**

107/126 H70 H68  
44/62 H50 H36/46



**164/72**

Rücken fest, netzbespannt (34/ Vivid), Rückenrahmen, Sitzschale und Mechanik in schwarz, 2D Armlehnen, Armlehnenauflage aus PP, Gasfeder für erhöhte Sitzposition (ESP), Zuschaltbare Sitzvorneigung um 5°, stufenlose Höheneinstellung, Synchronmechanik mit automatischer Gewichtseinstellung, Fußkreuz Kunststoff  
Sitz Standardpolster  
Sitz Softpolster

**Mehr-/Minderpreise**

Kopfstütze netzbespannt, höhen- und tiefeneinstellbar  
Kleiderbügel (nicht in Kombination mit Kopfstütze)

Rückenrahmen, Sitzschale, ggf. Armlehnen in Weiß  
Rücken, höheneinstellbar  
Lordosenstütze, höheneinstellbar  
Lordosenstütze, höhen- und tiefenverstellbar

Ohne Armlehnen  
4-D Armlehnen, Armauflage aus PP  
Armauflagen aus Polyurethanschaum für 2-D und 4-D

Softpolster  
Sitztiefenverstellung, ca. 38 bis 46 cm  
Sitztiefenverstellung, ca. 38 bis 48 cm

Synchronmechanik mit manueller Gewichtseinstellung  
ProgressiveMotion-Modul

Fußkreuz Aluminium beschichtet  
Fußkreuz Aluminium hochglanzpoliert  
Rollen in Weiß  
Rollen elektrisch leitfähig

	37 38	47*	51 54 56 58*	60 64 65 66 68*	91*92	74*
	CHF	CHF	CHF	CHF	CHF	CHF
Sitz Standardpolster	666	744	732	798	864	975
Sitz Softpolster	711		777	843	909	
Kopfstütze netzbespannt, höhen- und tiefeneinstellbar	103	103	103	103	103	103
Kleiderbügel (nicht in Kombination mit Kopfstütze)	68	68	68	68	68	68
Rückenrahmen, Sitzschale, ggf. Armlehnen in Weiß	39	39	39	39	39	39
Rücken, höheneinstellbar	99	99	99	99	99	99
Lordosenstütze, höheneinstellbar	12	12	12	12	12	12
Lordosenstütze, höhen- und tiefenverstellbar	43	43	43	43	43	43
Ohne Armlehnen	-77	-77	-77	-77	-77	-77
4-D Armlehnen, Armauflage aus PP	50	50	50	50	50	50
Armauflagen aus Polyurethanschaum für 2-D und 4-D	34	34	34	34	34	34
Softpolster	45	45	45	45	45	45
Sitztiefenverstellung, ca. 38 bis 46 cm	11	11	11	11	11	11
Sitztiefenverstellung, ca. 38 bis 48 cm	11	11	11	11	11	11
Synchronmechanik mit manueller Gewichtseinstellung	25	25	25	25	25	25
ProgressiveMotion-Modul	88	88	88	88	88	88
Fußkreuz Aluminium beschichtet	50	50	50	50	50	50
Fußkreuz Aluminium hochglanzpoliert	88	88	88	88	88	88
Rollen in Weiß	32	32	32	32	32	32
Rollen elektrisch leitfähig	52	52	52	52	52	52



**Mittelhoher Rücken**

103/116 H70 H68  
40/53 H50 H36/46

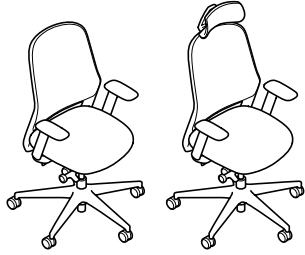

**165/7**

Rücken fest, gepolstert,  
Rückenrahmen, Sitzschale und Mechanik in  
schwarz,  
2D Armlehnen, Armlehnenauflage aus PP,  
mit stufenloser Höheneinstellung  
Synchronmechanik mit automatischer  
Gewichtseinstellung,  
Fußkreuz Kunststoff  
Sitz Standardpolster  
Sitz Softpolster

**Mehr-/Minderpreise**

Kopfstütze gepolstert, höhen- und  
tiefeinstellbar  
Kleiderbügel (nicht in Kombination mit  
Kopfstütze)

Rückenrahmen, Sitzschale, ggf. Armlehnen in  
Weiß  
Rücken, höheneinstellbar  
Lordosenstütze, höheneinstellbar  
Lordosenstütze, höhen- und tiefenverstellbar

Ohne Armlehnen  
4-D Armlehnen, Armauflage aus PP  
Armauflagen aus Polyurethanschaum für 2-D und  
4-D  
4-D+ Armlehnen NPR/AX, Armauflagen TPU

Softpolster  
Sitztiefenverstellung, ca. 38 bis 46 cm  
Sitztiefenverstellung, ca. 38 bis 48 cm  
Sitzvorneigung um 5°, zuschaltbar  
Tiefenfederung (Sitzhöhe ca. 42 – 53 cm)

Synchronmechanik mit manueller  
Gewichtseinstellung  
ProgressiveMotion-Modul  
Gasfeder NPR/AX für Sitzhöhe 40 – 56 cm

Fußkreuz Aluminium beschichtet  
Fußkreuz Aluminium hochglanzpoliert  
Rollen in Weiß  
Rollen elektrisch leitfähig

	37 38	47*	51 54 56 58*	60 64 65 66 68*	91* 92
	CHF	CHF	CHF	CHF	CHF
	666		732	798	864
	711	745	777	843	909
	120	120	120	120	120
	68	68	68	68	68
	39	39	39	39	39
	99	99	99	99	99
	12	12	12	12	12
	43	43	43	43	43
	-77	-77	-77	-77	-77
	50	50	50	50	50
	34	34	34	34	34
	62	62	62	62	62
	45	45	45	45	45
	11	11	11	11	11
	11	11	11	11	11
	13	13	13	13	13
	36	36	36	36	36
	25	25	25	25	25
	88	88	88	88	88
	44	44	44	44	44
	50	50	50	50	50
	88	88	88	88	88
	32	32	32	32	32
	52	52	52	52	52





**Mittelhoher Rücken**  
**Erhöhte Sitzposition (ESP)**

107/126 H70 H68  
43/61 H50 H36/46

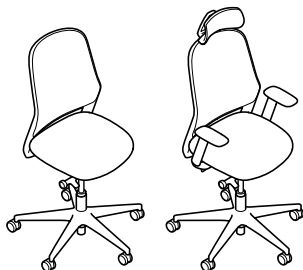

**165/72**

Rücken fest, gepolstert,  
Rückenrahmen, Sitzschale und Mechanik in  
schwarz,  
2D Armlehnen, Armlehnaufgabe aus PP,  
Gasfeder für erhöhte Sitzposition (ESP),  
Zuschaltbare Sitzvorneigung um 5°  
mit stufenloser Höheneinstellung  
Synchronmechanik mit automatischer  
Gewichtseinstellung,  
Fußkreuz Kunststoff  
Sitz Standardpolster  
Sitz Softpolster

**Mehr-/Minderpreise**

Kopfstütze gepolstert, höhen- und  
tiefeneinstellbar  
Kleiderbügel (nicht in Kombination mit  
Kopfstütze)

Rückenrahmen, Sitzschale, ggf. Armlehnen in  
Weiß  
Rücken, höheneinstellbar  
Lordosenstütze, höheneinstellbar  
Lordosenstütze, höhen- und tiefenverstellbar

Ohne Armlehnen  
4-D Armlehnen, Armaufgabe aus PP  
Armauflagen aus Polyurethanschaum für 2-D und  
4-D

Softpolster  
Sitztiefenverstellung, ca. 38 bis 46 cm  
Sitztiefenverstellung, ca. 38 bis 48 cm

Synchronmechanik mit manueller  
Gewichtseinstellung  
ProgressiveMotion-Modul

Fußkreuz Aluminium beschichtet  
Fußkreuz Aluminium hochglanzpoliert  
Rollen in Weiß  
Rollen elektrisch leitfähig

	37 38	47*	51 54 56 58*	60 64 65 66 68*	91* 92
	CHF	CHF	CHF	CHF	CHF
	721		787	853	919
	766	799	832	898	964
	120	120	120	120	120
	68	68	68	68	68
	39	39	39	39	39
	99	99	99	99	99
	12	12	12	12	12
	43	43	43	43	43
	-77	-77	-77	-77	-77
	50	50	50	50	50
	34	34	34	34	34
	45	45	45	45	45
	11	11	11	11	11
	11	11	11	11	11
	25	25	25	25	25
	88	88	88	88	88
	50	50	50	50	50
	88	88	88	88	88
	32	32	32	32	32
	52	52	52	52	52



**Mittelhoher Rücken**

127/140 H70 H68  
64/77 H50 H36/46



**164/1**

Rücken fest, netzbespannt (34/Vivid), Rückenrahmen, Sitzschale und Mechanik in schwarz, 2D Armlehnen, Armlehnenauflage aus PP, mit stufenloser Höheneinstellung, Synchronmechanik mit automatischer Gewichtseinstellung, mit Fußring, glanzverchromt (stufenlos höhenverstellbar), Fußkreuz Kunststoff  
Sitz Standardpolster  
Sitz Softpolster

**Mehr-/Minderpreise**

Kopfstütze netzbespannt, höhen- und tiefeneinstellbar  
Kleiderbügel (nicht in Kombination mit Kopfstütze)

Rückenrahmen, Sitzschale, ggf. Armlehnen in Weiß  
Rücken, höheneinstellbar  
Lordosenstütze, höheneinstellbar  
Lordosenstütze, höhen- und tiefenverstellbar

Ohne Armlehnen  
4-D Armlehnen, Armauflage aus PP  
Armauflagen aus Polyurethanschaum für 2-D und 4-D

Softpolster  
Sitztiefenverstellung, ca. 38 bis 46 cm  
Sitztiefenverstellung, ca. 38 bis 48 cm

Synchronmechanik mit manueller Gewichtseinstellung  
ProgressiveMotion-Modul

Fußkreuz Aluminium beschichtet  
Fußkreuz Aluminium hochglanzpoliert  
Rollen in Weiß  
Rollen elektrisch leitfähig

	37 38	47*	51 54 56 58*	60 64 65 66 68*	91* 92	74*
	CHF	CHF	CHF	CHF	CHF	CHF
Sitz Standardpolster	814		880	946	1012	
Sitz Softpolster	859	892	925	991	1057	1123
Kopfstütze netzbespannt, höhen- und tiefeneinstellbar	103	103	103	103	103	103
Kleiderbügel (nicht in Kombination mit Kopfstütze)	68	68	68	68	68	68
Rückenrahmen, Sitzschale, ggf. Armlehnen in Weiß	39	39	39	39	39	39
Rücken, höheneinstellbar	99	99	99	99	99	99
Lordosenstütze, höheneinstellbar	12	12	12	12	12	12
Lordosenstütze, höhen- und tiefenverstellbar	43	43	43	43	43	43
Ohne Armlehnen	-77	-77	-77	-77	-77	-77
4-D Armlehnen, Armauflage aus PP	50	50	50	50	50	50
Armauflagen aus Polyurethanschaum für 2-D und 4-D	34	34	34	34	34	34
Softpolster	45	45	45	45	45	45
Sitztiefenverstellung, ca. 38 bis 46 cm	11	11	11	11	11	11
Sitztiefenverstellung, ca. 38 bis 48 cm	11	11	11	11	11	11
Synchronmechanik mit manueller Gewichtseinstellung	25	25	25	25	25	25
ProgressiveMotion-Modul	88	88	88	88	88	88
Fußkreuz Aluminium beschichtet	50	50	50	50	50	50
Fußkreuz Aluminium hochglanzpoliert	88	88	88	88	88	88
Rollen in Weiß	32	32	32	32	32	32
Rollen elektrisch leitfähig	52	52	52	52	52	52



**Mittelhoher Rücken**

■ 127/140 ■ 70 ■ 68  
■ 65/77 ■ 50 ■ 36/46

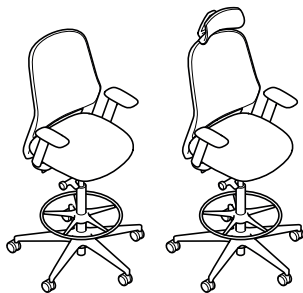

**165/1**

Rücken fest, gepolstert,  
Rückenrahmen, Sitzschale und Mechanik in  
schwarz,  
2D Armlehnen, Armlehnenauflage aus PP,  
mit stufenloser Höheneinstellung  
Synchronmechanik mit automatischer  
Gewichtseinstellung,  
mit Fußring, glanzverchromt (stufenlos  
höhenverstellbar),  
Fußkreuz Kunststoff  
Sitz Standardpolster  
Sitz Softpolster

**Mehr-/Minderpreise**

Kopfstütze gepolstert, höhen- und  
tiefeinstellbar  
Kleiderbügel (nicht in Kombination mit  
Kopfstütze)

Rückenrahmen, Sitzschale, ggf. Armlehnen in  
Weiß  
Rücken, höhenverstellbar  
Lordosenstütze, höhenverstellbar  
Lordosenstütze, höhen- und tiefenverstellbar

Ohne Armlehnen  
4-D Armlehnen, Armauflage aus PP  
Armauflagen aus Polyurethanschaum für 2-D und  
4-D

Softpolster  
Sitztiefenverstellung, ca. 38 bis 46 cm  
Sitztiefenverstellung, ca. 38 bis 48 cm

Synchronmechanik mit manueller  
Gewichtseinstellung  
ProgressiveMotion-Modul

Fußkreuz Aluminium beschichtet  
Fußkreuz Aluminium hochglanzpoliert  
Rollen in Weiß  
Rollen elektrisch leitfähig

	37 38	47*	51 54 56 58*	60 64 65 66 68*	91* 92
	CHF	CHF	CHF	CHF	CHF
	869 914	947	935 980	1001 1046	1067 1112
	120	120	120	120	120
	68	68	68	68	68
	39	39	39	39	39
	99	99	99	99	99
	12	12	12	12	12
	43	43	43	43	43
	-77	-77	-77	-77	-77
	50	50	50	50	50
	34	34	34	34	34
	45	45	45	45	45
	11	11	11	11	11
	11	11	11	11	11
	25	25	25	25	25
	88	88	88	88	88
	50	50	50	50	50
	88	88	88	88	88
	32	32	32	32	32
	52	52	52	52	52

# Programm 170 ON®

Design: wiege



Weitere Informationen  
Drehstühle



Weitere Informationen  
Besprechungs-/Besucherstühle

## Technische Einzelheiten

### Funktion

Drehstühle mit Trimension®, einer synchronen, dreidimensional stützenden Kinematik, die das dreidimensionale Bewegungssitzen fördert. Das abgestimmte Zusammenspiel aus Mechanik, Sitz und Rücken passt sich automatisch jeder Bewegung und jeder Sitzhaltung des Benutzers an. Der stützende Gegendruck in jeder Bewegungsrichtung lässt sich per Schnelleinstellung (max. 4,5 Umdrehungen) im Gewichtsbereich von 45 bis 120 kg stufenlos einstellen. Rückenlehne in sechs Rastpositionen um insgesamt 60 mm höhenstellbar. Rückenlehne und Sitz lassen sich in der vorderen Sitzposition arretieren. Sitzhöhe per Tastendruck zwischen 400 mm und 520 mm mittels Gasdruckfeder nach DIN 4550 stufenlos einstellbar. Alle Modelle optional mit Sitztiefenverlängerung von 400 bis 450 mm. (Die Counterstühle sind zwischen 680 mm und 810 mm stufenlos höhenstellbar.)  
Besprechungs-/Besucherstühle mit Trimension, auf Wunsch mit drehbarer, nicht höhenstellbarer Säule, alternativ als vierbeinige Ausführung oder Freischwinger, optional stapelbar.

### Gestell

#### Drehstühle und Counterstuhl

Fünfarmiges Fußkreuz, wahlweise aus schwarz durchgefärbtem Kunststoff oder Aluminiumdruckguss, beschichtet (schwarz, schwarz strukturmatt, weiß strukturmatt oder silber seidenmatt), poliert oder glanzverchromt. Lastabhängig gebremste Doppellenkrollen aus schwarzem oder weißem Polyamid nach DIN EN 12529 als Standardausführung für Teppichböden; mit grauem Laufbelag aus Polyurethan für harte Böden. Rollen optional elektrisch leitfähig. Schwenkarme aus Aluminiumdruckguss beschichtet (schwarz, schwarz strukturmatt, weiß strukturmatt oder silber seidenmatt), poliert oder glanzverchromt. Mechanikgehäuse aus Aluminiumdruckguss gestrahlt, optional beschichtet in schwarz, weiß strukturmatt oder silber seidenmatt, mit oberer Abdeckung aus schwarz oder weiß durchgefärbtem Polypropylen. Abdeckung der Gasdruckfeder durch Teleskopschutzrohr aus schwarz oder weiß durchgefärbtem Polypropylen.

Drehstühle	Gestell	Fußkreuz	Schwenkarme	Mechanikgehäuse		
		50 Kunststoff	Silber seidenmatt, Schwarz oder Schwarz strukturmatt beschichtet	Aluminium gestrahlt, Silber seidenmatt oder Schwarz beschichtet		
		51 Glanzverchromt	Silber seidenmatt, Schwarz, Schwarz oder Weiß strukturmatt beschichtet oder Glanzverchromt	Aluminium gestrahlt, Silber seidenmatt, Schwarz oder Weiß strukturmatt beschichtet		
		52 Aluminium poliert	Aluminium poliert oder Weiß strukturmatt beschichtet	Aluminium gestrahlt, Silber seidenmatt, Schwarz oder Weiß strukturmatt beschichtet		
		53 Schwarz beschichtet (RAL9011)	Schwarz oder Schwarz strukturmatt beschichtet	Aluminium gestrahlt		
		60 Silber seidenmatt beschichtet (RAL9006)	Silber seidenmatt oder Weiß strukturmatt beschichtet	Aluminium gestrahlt, Silber seidenmatt, Schwarz oder Weiß strukturmatt beschichtet		
		90 Schwarz strukturmatt beschichtet (RAL9011)	Schwarz strukturmatt beschichtet (RAL9011)	Aluminium gestrahlt		
		91 Weiß strukturmatt beschichtet (RAL9016)	Weiß strukturmatt beschichtet (RAL9016)	Weiß beschichtet		
	<b>Armlehnen</b>	<b>Höhenverstellbar</b>	<b>Tiefenverstellbar</b>	<b>Breitenverstellbar</b> unten oben (AL-Pad)	<b>Schwenkbar in Grad</b>	
		2-D 100 mm 4-D 100 mm	50 mm	35 mm 35 mm	25 mm 25 mm	15/30°
Besucherstühle	Gestell	Stahlrundrohr				
		51 Glanzverchromt				
		90 Schwarz strukturmatt beschichtet (RAL9011)				
		91 Weiß strukturmatt beschichtet (RAL9016)				
Freischwinger	Gestell	Stahlrundrohr				
		51 Glanzverchromt				
		90 Schwarz strukturmatt beschichtet (RAL9011)				
		91 Weiß strukturmatt beschichtet (RAL9016)				
Kleinteile	Sitzrahmen	Bedienungstasten	Rollen			
	Kunststoff schwarz Kunststoff weiß	Kunststoff schwarz Kunststoff grau	Schwarz Schwarz oder Weiß			

### Awards



Bundespreis  
ecodesign  
Produkt 2012



DESIGNPREIS  
DER  
BUNDESREPUBLIK  
DEUTSCHLAND



mixology<sup>10</sup>





Counterstuhl mit zusätzlich höhenstellbarem Fußring, glanzverchromt, mit Klemmschraube zur Fixierung und belastet gebremsten Doppellenkrollen.

#### **24- Stunden- Stühle**

Immer mit Aluminiumdruckguss-Fußkreuz mit zusätzlichen Schwenkarmstützen, mit einer modifizierten Mechanik und mit den besonders widerstandsfähigen Bezügen aus der Wilkhahn Textil- und Lederkollektion. Damit erfüllen die auf bis zu 120 kg Nutzergewicht ausgelegten Modelle bereits die erweiterten Anforderungen der DIN EN 1335 für den 24-Stunden-Einsatz.

#### **Besucher- / Besprechungsstühle**

Vierarmiges Fußkreuz aus Aluminiumdruckguss, beschichtet (schwarz, schwarz strukturmatt oder Silber seidenmatt), poliert oder glanzverchromt. Schwarze Universalgleiter aus Kunststoff für alle Bodenvarianten. Schwenkarme aus Aluminiumdruckguss beschichtet (schwarz, schwarz strukturmatt oder Silber seidenmatt), poliert oder glanzverchromt. Mechanikgehäuse aus Aluminiumdruckguss gestrahlt, optional beschichtet in der Farbe Schwarz oder Silber seidenmatt, mit oberer Abdeckung aus schwarz durchgefärbtem Polypropylen. Abdeckung der Gasdruckfeder durch Teleskopschutzrohr aus schwarz durchgefärbtem Polypropylen.

#### **Freischwinger**

Gestell aus Stahlrohr (glanzverchromt, schwarz oder weiß strukturmatt beschichtet), Durchmesser 22 mm, optional mit Kippschutz aus schwarzem oder weißem Polyamid als Standardausführung für Teppichböden, mit zusätzlichen Gleitern für harte Böden, auf Wunsch mit Filzeinlage.

#### **Besucherstuhl vierbeinig**

Gestell aus Stahlrohr (glanzverchromt, schwarz oder weiß strukturmatt beschichtet), Beine Durchmesser 22 mm. Modelle 176/7 und 176/71 mit Universalgleitern aus POM (Polyoxymethylen) in der Farbe Schwarz für weiche und harte Böden.

#### **Sitz**

#### **Drehstühle und Besucher- / Besprechungsstühle**

Hochelastische, gelenkig aufgehängte Sitzschale mit Sitzaufdopplung aus schwarz oder weiß durchgefärbtem Polypropylen, Sitzpolster aus Polyurethan, materialgleich bezogen mit der Rückenlehnenbespannung Fiberflex oder mit Stoff. Sitz austauschbar. Alle Modelle wahlweise mit Softpolster (mit zusätzlichem Schnittschaum-Vlies und seitlichen Polsterböden). Bei Modellen mit Management-Polsterung (174/71, 175/71, 171/71) Sitzpolster mit zusätzlicher Wattierung und seitlichen Polsterböden, wahlweise auch mit Lederbezug. Optional mit Sitztiefenverlängerung von 400 bis 450 mm (alle Polstervarianten).

Modell 175/73 mit Softpolster, sowie farblich abgesetzten, doppelt gesteppten Kontrastnähten. Sitzpolster mit seitlichen Polsterböden. Drehstühle Modelle 174/7, 174/72, 175/7, 175/72, 174/71, 175/71 optional mit permanenter Komfortneigung von 6 Grad. Permanente Komfortneigung (6°) nicht mit weißer Ausführung kombinierbar.

#### **Rücken**

#### **Drehstühle und Besucher- / Besprechungsstühle**

Elastischer in sechs Rastpositionen um 60 mm höhenstellbarer Rückenrahmen aus durchgefärbtem, glasfaserverstärktem Polyamid, bezogen mit Fiberflex, optional zusätzlich mit Stoff (mit zusätzlicher Wattierung).

Alle Modelle optional mit Softpolster (mit erhöhter Polsterstärke). Bei Modellen mit Management-Polsterung ist der Rückenrahmen optional auch mit Rückenpolster mit zusätzlicher Wattierung sowie auf Vorderseite zusätzlich mit im Bezug eingenähtem, kaschiertem Schnittschaumvlies und seitlichen Polsterböden, wahlweise auch mit Lederbezug erhältlich.

Alle Modelle optional mit Softpolster (mit zusätzlichem Schnittschaum-Vlies). Mittelhohe und hohe Rückenlehne, hohe Rückenlehne optional mit Kopfstütze (Höhe 16 cm) entweder materialgleich mit Rückenbezug oder vorderseitig lederbezogen. Rücken austauschbar. Modell 175/73 mit Softpolster, sowie farblich abgesetzten, doppelt gesteppten Kontrastnähten und Kontursteppung.

#### **Sitz und Rücken**

#### **Freischwinger / Besucherstuhl vierbeinig**

Einteilige Schalen-Rahmenkonstruktion aus schwarz oder weiß durchgefärbtem, glasfaserverstärktem Polypropylen. Sitzpolster aus Polyurethan-Formschaumteil, bei Modellen mit Managementpolsterung (Modelle 176/71, 178/71) mit zusätzlicher Wattierung und seitlichen Polsterböden. Alle Modelle wahlweise mit Softpolster (mit zusätzlichem Schnittschaum-Vlies). Bei Modellen 176/7, 178/7 Sitzpolster materialgleich bezogen mit der Rückenlehnenbespannung Fiberflex oder mit Stoff, Modelle 176/71 und 178/71 mit Managementpolsterung wahlweise auch mit Lederbezug. Sitz austauschbar.

Rückenrahmen bespannt mit Fiberflex, bei Modellen 176/7, 178/7 optional mit bezogenem Rücken in Stoff (mit zusätzlicher Wattierung). Modelle mit Managementpolsterung optional mit Rückenpolster in Stoff oder Leder, mit zusätzlicher Wattierung sowie auf Vorderseite zusätzlich mit im Bezug eingenähtem, kaschiertem Schnittschaumvlies und seitlichen Polsterböden, Rückenbezug austauschbar.

#### **Armlehnen**

#### **Drehstühle**

3-D-Armlehnen aus glasfaserverstärktem, schwarz oder weiß durchgefärbtem Polyamid. Armauflagen aus schwarz oder grau durchgefärbtem Polyurethan (TPU), optional auch aus schwarzem Polyurethanschaum, auf Wunsch mit Leder bezogen. Gepolsterte, lederbezogene Armlehnen (optional) bei Modell 175/73 mit farblich abgesetzten Kontrastnähten. Armlehnenabdeckungen aus schwarz oder weiß durchgefärbtem Polypropylen. Armlehnen in der Höhe um 100 mm (acht Rastpositionen), in der Tiefe um 40 mm einstellbar, jeweils um 30° nach innen und außen schwenkbar.

#### **Besucher- / Besprechungsstühle**

Starre Armlehnen aus glasfaserverstärktem, schwarz durchgefärbtem Polyamid. Armauflagen aus schwarz durchgefärbtem Polyurethan (TPU), optional auch aus Polyurethanschaum, auf Wunsch mit Leder bezogen. Armlehnenabdeckungen aus schwarz durchgefärbtem Polypropylen.

#### **Freischwinger / Besucherstuhl vierbeinig**

Armauflagen aus schwarz oder grau durchgefärbtem Polypropylen. Bei nicht stapelbaren Stühlen optional mit gepolsterten Armlehnen, bei Stoffbezug mit Leder 74/99 schwarz, bei Lederbezug entsprechend der Lederfarbe.



## Normen

Die ON-Drehstühle und Besucher-/ Besprechungsstühle entsprechen der Bürostuhlnorm DIN EN 1335 Typ A oder B, ANSI/BIFMA X5.1 und IGR. Auf Wunsch Ausführung nach NPR 1813 lieferbar.

Die ON-Freischwinger und vierbeinigen Besucherstühle entsprechen der DIN EN 16139-L1 und ANSI/BIFMA X5.



## Zubehör

Optional für Besucherstuhl Modell 176/7: Reihenverbinder Modell 177 aus verzinktem Stahl.

Optional für Freischwinger Modell 178/7, Transportwagen Modell 178 für 8 Freischwinger. Die ON-Dreh-, Besucher- und Besprechungsstühle (ohne Kopfstütze) können wahlweise auch mit demontierter Rückenlehne kartonverpackt verschickt werden.

Alle Besucher- und Besprechungsstühle sind mit Gleitern für weiche Böden (z. B. Teppichboden) ausgerüstet. Auf Wunsch mit drehbarer, nicht höhenstellbarer Säule lieferbar (ohne Mehrpreis).

## Hinweis:

Die Preise für Ausführungen mit Weißpolster für kundenseitig gestellte Stoffe und Leder auf Anfrage.

Vierbeiner: nach Bürostuhlnorm DIN EN 16139-L1 sind im vertikalen Stand 5 Stück stapelbar.

Freischwinger: nach Bürostuhlnorm DIN EN 16139-L1 sind im vertikalen Stand 3 Stück stapelbar.

Beim Stapeln von Ausführungen mit beschichteten Gestellen kann es zu Farbabrieb kommen, für den wir keine Gewährleistung übernehmen. Gleiches gilt beim Einsatz der Reihenverbindung. Wir empfehlen für diese Einsatzzwecke die verchromten Ausführungen.





**Mittelhoher Rücken**

■ 97/109 ■ 69 ■ 66  
■ 40/52 ■ 50 ■ 43

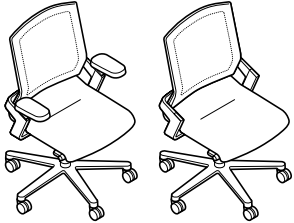

**174/7**

Sitz- und Rückenschale in Schwarz,  
Rücken mit Fiberflex-Gewebe bespannt,  
Rückenhöheneinstellung (bis 60 mm),  
mit 3-D-Armlehnen,  
mit Sitzpolster,  
wahlweise mit **Softpolster** (bitte bei Bestellung  
angeben),  
stufenlose Höheneinstellung,  
Trimension, Härteregulierung  
Fußkreuz Kunststoff, Schwenkarme Aluminium  
beschichtet

**Mehr-/Minderpreise**

Sitz- und Rückenschale, Mechanik, ggf.  
Armlehnen in Weiß  
Rücken bezogen (nicht bei Kunstleder 58)  
Rücken **Softpolster**

Ohne Armlehnen  
Armauflage aus Polyurethanschäum  
Gepolsterte, lederbezogene Armlehnen  
NPR-Ausführung

Sitztieferverlängerung, ca. 40 bis 45 cm  
Permanente Komfortneigung (6°)

Mechanikgehäuse Silber seidenmatt oder  
schwarz beschichtet  
Fußkreuz Aluminium beschichtet  
Fußkreuz Aluminium poliert  
Fußkreuz Aluminium glanzverchromt  
Schwenkarme Aluminium poliert  
Schwenkarme Aluminium glanzverchromt

Rollen in Weiß  
Rollen elektrisch leitfähig

	35	47	51 54 56 58	60 64 65 66 68	91 92
	CHF	CHF	CHF	CHF	CHF
	1099	1177	1195	1211	1240
	52	52	52	52	52
	107	129	153	172	204
	-87	-87	-87	-87	-87
	72	72	72	72	72
	258	258	258	258	258
	258	258	258	258	258
	110	110	110	110	110
	63	63	63	63	63
	53	53	53	53	53
	116	116	116	116	116
	166	166	166	166	166
	232	232	232	232	232
	53	53	53	53	53
	261	261	261	261	261
	34	34	34	34	34
	58	58	58	58	58





	35	47	51 54 56 58	60 64 65 66 68	91 92
	CHF	CHF	CHF	CHF	CHF
1380	1458	1476	1492	1521	
100	100	100	100	100	
163	163	163	163	163	
52	52	52	52	52	
	134	163	197	244	
128	144	178	214	270	
-87	-87	-87	-87	-87	
72	72	72	72	72	
258	258	258	258	258	
110	110	110	110	110	
63	63	63	63	63	
53	53	53	53	53	
116	116	116	116	116	
166	166	166	166	166	
232	232	232	232	232	
53	53	53	53	53	
261	261	261	261	261	
34	34	34	34	34	
58	58	58	58	58	

**Hoher Rücken**

105/117 H 70 H 66  
40/52 H 50 H 43

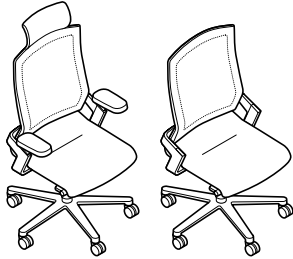

**175/7**

Sitz- und Rückenschale in Schwarz, Rücken mit Fiberflex-Gewebe bespannt, RückenhöhenEinstellung (bis 60 mm), mit 3-D-Armlehnen, mit Sitzpolster, wahlweise mit **Softpolster** (bitte bei Bestellung angeben), stufenlose HöhenEinstellung, Trimension, HärtereGulierung Fußkreuz Kunststoff, Schwenkarme Aluminium beschichtet

**Mehr-/Minderpreise**

KopfStütze materialgleich mit Rückenbezug KopfStütze vorderseitig lederbezogen, 74/99, schwarz

Sitz- und Rückenschale, Mechanik, ggf.

Armlehnen in Weiß

Rücken bezogen (nicht bei Kunstleder 58)

Rücken **Softpolster**

Ohne Armlehnen

Armauflage aus Polyurethanschaum

Gepolsterte, lederbezogene Armlehnen

Sitztiefenverlängerung, ca. 40 bis 45 cm

Permanente Komfortneigung (6°)

Mechanikgehäuse Silber seidenmatt oder schwarz beschichtet

Fußkreuz Aluminium beschichtet

Fußkreuz Aluminium poliert

Fußkreuz Aluminium glanzverchromt

Schwenkarme Aluminium poliert

Schwenkarme Aluminium glanzverchromt

Rollen in Weiß

Rollen elektrisch leitfähig



**Hoher Rücken  
mit Konturpolsterung**

■ 105/117 ■ H70 ■ 66  
■ 40/52 ■ 50 ■ 43



**175/73**

Sitz- und Rückenschale in Schwarz,  
Rücken bezogen, mit Konturpolsterung,  
RückenhöhenEinstellung (bis 60 mm),  
mit 3-D-Armlehnen,  
mit Sitzpolster in **Softpolsterung**,  
stufenlose HöhenEinstellung,  
Trimension, HärtereGulierung  
Fußkreuz Kunststoff, Schwenkarme Aluminium  
beschichtet

**Mehr-/Minderpreise**

Kopfstütze materialgleich mit Rückenbezug  
Kopfstütze vorderseitig lederbezogen, 74/99,  
schwarz  
Sitz- und Rückenschale, Mechanik, ggf.  
Armlehnen in Weiß

Ohne Armlehnen  
Armauflage aus Polyurethanschäum  
Gepolsterte, lederbezogene Armlehnen

Sitztiefenverlängerung, ca. 40 bis 45 cm  
Permanente Komfortneigung (6°)

Mechanikgehäuse Silber seidenmatt oder  
schwarz beschichtet  
Fußkreuz Aluminium beschichtet  
Fußkreuz Aluminium poliert  
Fußkreuz Aluminium glanzverchromt  
Schwenkarme Aluminium poliert  
Schwenkarme Aluminium glanzverchromt

Rollen in Weiß  
Rollen elektrisch leitfähig

60\*

CHF

1857

101

163

52

-87

72

258

110

63

53

116

166

232

53

261

34

58

\* erhältliche Farben: 60/08, 60/1P, 60/86, 60/67, 60/1J



**24-Stunden-Stuhl**

■ 105/117 ■ 69 ■ 66  
■ 40/52 ■ 50 ■ 43



**175/8**

Sitz- und Rückenschale in Schwarz,  
Rücken bezogen,  
Rückenhöheneinstellung (bis 60 mm),  
mit 3-D-Armlehnen,  
mit Sitzpolster,  
wahlweise mit **Softpolster** (bitte bei Bestellung  
angeben),  
stufenlose Höheneinstellung,  
Trimension, Härteregulierung  
Fußkreuz und Schwenkarme Aluminium  
beschichtet

**Mehr-/Minderpreise**

Kopfstütze materialgleich mit Rückenbezug  
Kopfstütze vorderseitig lederbezogen, 74/99,  
schwarz  
Rücken **Softpolster**

Ohne Armlehnen  
Armauflage aus Polyurethanschaum  
Gepolsterte, lederbezogene Armlehnen

Sitztiefenverlängerung, ca. 40 bis 45 cm  
Permanente Komfortneigung (6°)

Fußkreuz Aluminium poliert  
Fußkreuz Aluminium glanzverchromt  
Schwenkarme Aluminium poliert  
Schwenkarme Aluminium glanzverchromt

Rollen elektrisch leitfähig

54 66 91  
68 92

CHF CHF CHF

2123 2176 2395

101 101 101

163 163 163

178 214 270

-87 -87 -87

72 72 72

258 258 258

110 110 110

63 63 63

50 50 50

116 116 116

53 53 53

261 261 261

58 58 58



**Counterstuhl**

☐125/138 ☐69 ☐66  
☐68/81 ☐50 ☐43

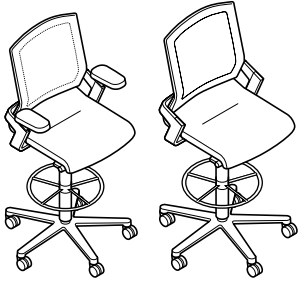

**174/1**

Sitz- und Rückenschale in Schwarz,  
Rücken mit Fiberflex-Gewebe bespannt,  
Rückenhöheneinstellung (bis 60 mm),  
mit 3-D-Armlehnen,  
mit Sitzpolster,  
wahlweise mit **Softpolster** (bitte bei Bestellung  
angeben),  
stufenlose Höheneinstellung,  
Trimension, Härteregulierung  
mit Fußring glanzverchromt (stufenlos  
höhenverstellbar)  
Fußkreuz und Schwenkarme Aluminium  
beschichtet

**Mehr-/Minderpreise**

Rücken bezogen (nicht bei Kunstleder 58)  
Rücken **Softpolster**

Ohne Armlehnen  
Armauflage aus Polyurethanschaum  
Gepolsterte, lederbezogene Armlehnen  
Mechanikgehäuse Silber seidenmatt oder  
schwarz beschichtet

Sitztiefenverlängerung, ca. 40 bis 45 cm

Fußkreuz Aluminium poliert  
Fußkreuz Aluminium glanzverchromt  
Schwenkarme Aluminium poliert  
Schwenkarme Aluminium glanzverchromt

			51	60	
			54	64	
			56	65	
			58	66	91
	35	47		68	92
CHF	CHF	CHF	CHF	CHF	CHF
1497	1575	1593	1609	1638	
107	112	141	158	184	
	129	153	172	204	
-87	-87	-87	-87	-87	
72	72	72	72	72	
258	258	258	258	258	
53	53	53	53	53	
110	110	110	110	110	
50	50	50	50	50	
116	116	116	116	116	
53	53	53	53	53	
261	261	261	261	261	

**Mittelhoher Rücken**

☐97/109 ☐69 ☐66  
☐40/52 ☐50 ☐43

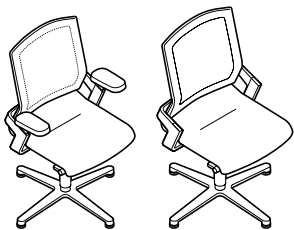

**171/7**

Sitz- und Rückenschale in Schwarz,  
Rücken mit Fiberflex-Gewebe bespannt,  
Rückenhöheneinstellung (bis 60 mm),  
starre Armlehnen,  
mit Sitzpolster,  
stufenlose Höheneinstellung,  
Trimension, Härteregulierung  
Fußkreuz und Schwenkarme Aluminium  
beschichtet

**Mehr-/Minderpreise**

Rücken bezogen (nicht bei Kunstleder 58)

Ohne Armlehnen  
Armauflage aus Polyurethanschaum  
Gepolsterte, lederbezogene Armlehnen

Mechanikgehäuse Silber seidenmatt oder  
schwarz beschichtet  
Fußkreuz Aluminium poliert  
Fußkreuz Aluminium glanzverchromt  
Schwenkarme Aluminium poliert  
Schwenkarme Aluminium glanzverchromt

			51	60	
			54	64	
			56	65	
			58	66	91
	35	47		68	92
CHF	CHF	CHF	CHF	CHF	CHF
1238	1316	1334	1350	1379	
	112	141	158	184	
-87	-87	-87	-87	-87	
72	72	72	72	72	
258	258	258	258	258	
53	53	53	53	53	
50	50	50	50	50	
116	116	116	116	116	
53	53	53	53	53	
261	261	261	261	261	

Alle Counterstühle sind mit Universalrollen ausgerüstet.  
Alle Besprechungs-/Besucherstühle sind auf Wunsch mit drehbarer, nicht höhenstellbarer Säule lieferbar (ohne Mehrpreis).



**Normal hoher Rücken**

☒90 ☒64 ☒64  
☒43

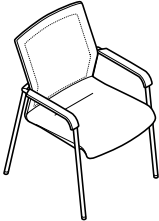

**176/7**

Sitz- und Rückenschale in Schwarz oder Weiß,  
Rücken mit Fiberflex-Gewebe bespannt,  
Polypropylen-Armlehnen  
mit Sitzpolster,  
wahlweise mit **Softpolster** (bitte bei Bestellung  
angeben),  
stapelbar bis 5 Stück freistehend,  
Gestell beschichtet, farbgleich zur Schalenfarbe  
Gestell glanzverchromt

**Mehr-/Minderpreise**

Rücken bezogen (nicht bei Kunstleder 58)  
Rücken **Softpolster**  
Gepolsterte, lederbezogene Armlehnen (nicht  
stapelbar)

	35	47	51 54 56 58	60 64 65 66 68	91 92
	CHF	CHF	CHF	CHF	CHF
	540 647	618 725	636 743	652 759	681 788
	107	112 129	141 153	158 172	184 204
	258	258	258	258	258

**Normal hoher Rücken**

☒92 ☒61 ☒60  
☒43

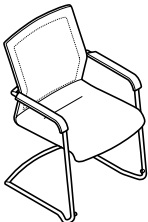

**178/7**

Sitz- und Rückenschale in Schwarz oder Weiß,  
Rücken mit Fiberflex-Gewebe bespannt,  
Polypropylen-Armlehnen  
mit Sitzpolster,  
wahlweise mit **Softpolster** (bitte bei Bestellung  
angeben),  
stapelbar bis 5 Stück freistehend,  
Gestell beschichtet, farbgleich zur Schalenfarbe  
Gestell glanzverchromt

**Mehr-/Minderpreise**

Rücken bezogen (nicht bei Kunstleder 58)  
Rücken **Softpolster**  
Gepolsterte, lederbezogene Armlehnen (nicht  
stapelbar)

	35	47	51 54 56 58	60 64 65 66 68	91 92
	CHF	CHF	CHF	CHF	CHF
	594 703	672 781	690 799	706 815	735 844
	107	112 129	141 153	158 172	184 204
	258	258	258	258	258



**Mittelhoher Rücken**

☐ 97/109 ☐ 69 ☐ 66  
☐ 40/52 ☐ 50 ☐ 43

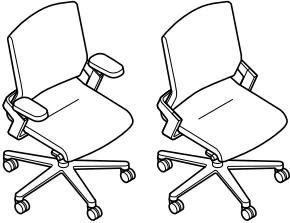

**174/71**

Sitz- und Rückenschale in Schwarz,  
Rücken mit Fiberflex-Gewebe bespannt,  
Rückenhöheneinstellung (bis 60 mm),  
mit 3-D-Armlehnen,  
Sitz mit Management-Polsterung,  
wahlweise mit **Softpolster** (bitte bei Bestellung  
angeben),  
stufenlose Höheneinstellung,  
Trimension, Härteregulierung  
Fußkreuz Kunststoff, Schwenkarme Aluminium  
beschichtet

**Mehr-/Minderpreise**

Sitz- und Rückenschale, Mechanik, ggf.  
Armlehnen in Weiß

Rücken mit Management-Polsterung

Ohne Armlehnen  
Armauflage aus Polyurethanschaum  
Gepolsterte, lederbezogene Armlehnen

Sitztiefenverlängerung (ca. 400 bis 450 mm)  
Permanente Komfortneigung (6°)

Mechanikgehäuse Silber seidenmatt oder  
schwarz beschichtet  
Fußkreuz Aluminium beschichtet  
Fußkreuz Aluminium poliert  
Fußkreuz Aluminium glanzverchromt  
Schwenkarme Aluminium poliert  
Schwenkarme Aluminium glanzverchromt

Rollen in Weiß  
Rollen elektrisch leitfähig

60  
64  
65  
66  
68

51  
56

91  
92

74

87

CHF CHF CHF CHF CHF

1251 1270 1312 1453 1712

52 52 52 52 52

350 385 450 533 698

-87 -87 -87 -87 -87

72 72 72 72 72

258 258 258 258 293

110 110 110 110 110

49 49 49 49 49

53 53 53 53 53

116 116 116 116 116

166 166 166 166 166

232 232 232 232 232

53 53 53 53 53

261 261 261 261 261

34 34 34 34 34

58 58 58 58 58



**Hoher Rücken**

■ 105/117 ■ H 70 ■ 66

■ 40/52 ■ 50 ■ 43

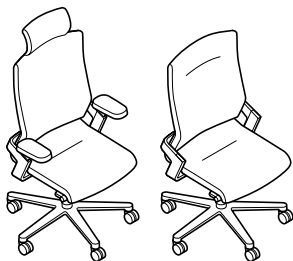

**175/71**

Sitz- und Rückenschale in Schwarz,  
Rücken mit Fiberflex-Gewebe bespannt,  
Rückenhöheneinstellung (bis 60 mm),  
mit 3-D-Armlehnen,  
Sitz mit Management-Polsterung,  
wahlweise mit **Softpolster** (bitte bei Bestellung  
angeben),  
stufenlose Höheneinstellung,  
Trimension, Härteregulierung  
Fußkreuz Kunststoff, Schwenkarme Aluminium  
beschichtet

**Mehr-/Minderpreise**

Kopfstütze materialgleich mit Rückenbezug  
Kopfstütze vorderseitig lederbezogen, 74/99,  
schwarz  
Sitz- und Rückenschale, Mechanik, ggf.  
Armlehnen in Weiß

Rücken mit Management-Polsterung

Ohne Armlehnen

Armauflage aus Polyurethanschaum  
Gepolsterte, lederbezogene Armlehnen

Sitztiefenverlängerung (ca. 400 bis 450 mm)  
Permanente Komfortneigung (6°)

Mechanikgehäuse Silber oder schwarz  
beschichtet

Fußkreuz Aluminium beschichtet

Fußkreuz Aluminium poliert

Fußkreuz Aluminium glanzverchromt

Schwenkarme Aluminium poliert

Schwenkarme Aluminium glanzverchromt

Rollen in Weiß

Rollen elektrisch leitfähig

	51	60 64 65 66 68	91	74	87
	56	68	92		
	CHF	CHF	CHF	CHF	CHF
	1477	1496	1538	1844	1938
Kopfstütze materialgleich mit Rückenbezug	101	101	68	163	170
Kopfstütze vorderseitig lederbezogen, 74/99, schwarz	163	163	163	163	163
Sitz- und Rückenschale, Mechanik, ggf. Armlehnen in Weiß	52	52	52	52	52
Rücken mit Management-Polsterung	378	417	486	567	735
Ohne Armlehnen	-87	-87	-87	-87	-87
Armauflage aus Polyurethanschaum	72	72	72	72	72
Gepolsterte, lederbezogene Armlehnen	258	258	258	258	293
Sitztiefenverlängerung (ca. 400 bis 450 mm)	110	110	110	110	110
Permanente Komfortneigung (6°)	49	49	49	49	49
Mechanikgehäuse Silber oder schwarz beschichtet	53	53	53	53	53
Fußkreuz Aluminium beschichtet	116	116	116	116	116
Fußkreuz Aluminium poliert	166	166	166	166	166
Fußkreuz Aluminium glanzverchromt	232	232	232	232	232
Schwenkarme Aluminium poliert	53	53	53	53	53
Schwenkarme Aluminium glanzverchromt	261	261	261	261	261
Rollen in Weiß	34	34	34	34	34
Rollen elektrisch leitfähig	58	58	58	58	58



**Mittelhoher Rücken**

☐ 97/109 ☐ 69 ☐ 66  
☐ 40/52 ☐ 50 ☐ 43

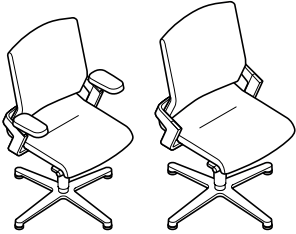

**171/71**

Sitz- und Rückenschale in Schwarz,  
Rücken mit Fiberflex-Gewebe bespannt,  
Rückenhöheneinstellung (bis 60 mm),  
starre Armlehnen,  
Sitz mit Management-Polsterung,  
wahlweise mit **Softpolster** (bitte bei Bestellung  
angeben),  
stufenlose Höheneinstellung,  
Trimension, Härteregulierung  
Fußkreuz und Schwenkarme Aluminium  
beschichtet

**Mehr-/Minderpreise**

Rücken mit Management-Polsterung

Fußkreuz Aluminium poliert  
Fußkreuz Aluminium glanzverchromt  
Schwenkarme Aluminium poliert  
Schwenkarme Aluminium glanzverchromt

Armauflage aus Polyurethanschaum  
Gepolsterte, lederbezogene Armlehnen  
Mechanikgehäuse Silber seidenmatt oder  
schwarz beschichtet

Ohne Armlehnen

	51 56	60 64 65 66 68	91 92	74	87
	CHF	CHF	CHF	CHF	CHF
	1342	1361	1403	1709	1803
	350	385	450	533	698
	50	50	50	50	50
	116	116	116	116	116
	53	53	53	53	53
	261	261	261	261	261
	72	72	72	72	72
	258	258	258	258	293
	53	53	53	53	53
	-87	-87	-87	-87	-87





**Normal hoher Rücken**

☐90 ☐64 ☐64  
 ☐43

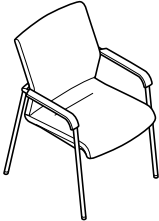

**176/71**

Sitz- und Rückenschale in Schwarz oder Weiß,  
 Rücken mit Fiberflex-Gewebe bespannt,  
 Polypropylen-Armlehnen  
 Sitz mit Management-Polsterung,  
 wahlweise mit **Softpolster** (bitte bei Bestellung  
 angeben),  
 Gestell beschichtet, farbgleich zur Schalenfarbe  
 Gestell glanzverchromt

**Mehr-/Minderpreise**

Rücken mit Management-Polsterung  
 Gepolsterte, lederbezogene Armlehnen

	60	64	65	66	68
	51	60	64	91	87
	56	66	68	92	74
	56	68	92	74	87
	CHF	CHF	CHF	CHF	CHF
	753	772	820	1120	1214
	880	899	947	1247	1341
	350	385	450	533	698
	258	258	258	258	293

**Normal hoher Rücken**

☐92 ☐61 ☐60  
 ☐43

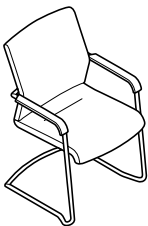

**178/71**

Sitz- und Rückenschale in Schwarz oder Weiß,  
 Rücken mit Fiberflex-Gewebe bespannt,  
 Polypropylen-Armlehnen  
 Sitz mit Management-Polsterung,  
 wahlweise mit **Softpolster** (bitte bei Bestellung  
 angeben),  
 Gestell beschichtet, farbgleich zur Schalenfarbe  
 Gestell glanzverchromt

**Mehr-/Minderpreise**

Rücken mit Management-Polsterung  
 Gepolsterte, lederbezogene Armlehnen

	60	64	65	66	68
	51	60	64	91	87
	56	66	68	92	74
	56	68	92	74	87
	CHF	CHF	CHF	CHF	CHF
	795	814	862	1162	1256
	907	926	974	1274	1368
	350	385	450	533	698
	258	258	258	258	293



---

**Reihenverbindung**

**177**  
(für Modell 176/7)

**CHF**

50



---

**Transportwagen**

**178**  
für 8 Freischwinger

**CHF**

933

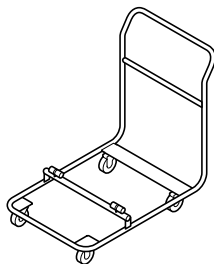



# Programm 180 Neos

Design: wiege



## Technische Einzelheiten

### Funktion

Drehstühle mit Synchronautomatik: Sitz- und Rückenlehneigung passen sich jeder Sitzhaltung des Benutzers selbsttätig an. Beim Zurücklehnen nimmt die stützende Federkraft proportional zu. Der Benutzer kann die Federhärte per Kurbel stufenlos einstellen. Rückenlehneigung durch Tastendruck in vier Positionen arretierbar. Stufenlose Sitzhöhen-einstellung bei Drehstühlen durch Gasdruckfeder nach DIN 4550. Rückenhöhen-einstellung in sieben Rasterpositionen um 60 mm, bei Modellen mit Membran-Rücken statt Rückenhöhen-einstellung optional gerastert um 60 mm höhen-einstellbare Lordosstütze. Alle Modelle mit Sitztiefeinstellung in elf Rasterpositionen von 385 bis 435 mm. Modelle mit Membran-Rücken analog den Drehstühlen.

Freischwinger: passend zu den Bürodrehstühlen ausgeführt bis zu fünf Stück stapelbarer Besucher-, Besprechungs-, Konferenz- und Seminarstuhl mit flexibler, einteiliger Sitzschale, integriertem Stapelschutz und Griffbügel an der Rückenlehne. Modelle 183/3 mit Lederbezug (74) nicht stapelbar.

### Gestell

#### Drehstühle

Fünfarmiges Fußkreuz aus glasfaserverstärktem Polyamid, schwarzgrau durchgefärbt, oder aus Aluminiumdruckguss, poliert, hochglanzpoliert oder glanzverchromt. Lastabhängig gebremste Doppellenkrollen nach DIN EN 12529 als Standardausführung für Teppichböden; mit grauem Laufbelag aus Polyurethan für harte Böden (bei Bestellung bitte angeben). Rollen auf Wunsch elektrisch leitfähig (in Verbindung mit Aluminium-Gestell). Mechanikgehäuse aus Aluminiumdruckguss. Mechanikabdeckung aus Polypropylen, schwarzgrau durchgefärbt. Sitzträger aus glasfaserverstärktem Polyamid, schwarzgrau durchgefärbt. Gestellausführungen siehe Tabelle unten.

#### Counterstuhl

Fußkreuz aus dem Programm 170 ON, mit zusätzlich höhen-einstellbarem Fußring, glanzverchromt, mit Klemmschraube zur Fixierung und belastet gebremsten Doppellenkrollen.

#### Freischwinger

Gestell aus Stahlrundrohr, Durchmesser 22 mm, 3 mm stark, glanzverchromt, mit Kippschutz aus schwarzgrauem Polyamid als Standardaus-rüstung für Teppichboden, optional mit Gleitern aus schwarzgrauem Polyamid (für weiche Böden) oder schwarzgrauem Polyurethan (für harte Böden), auf Wunsch mit zusätzlicher Filzeinlage (bei Bestellung bitte angeben), Rückenbügel aus Zinkdruckguss, glanzverchromt. Optional Rückenbügel aus hochfestem, glasfaserverstärktem Kunststoff, pas-send zur Schalenfarbe.

### Drehstühle

#### Gestell

#### Fußkreuz

50	Kunststoff
51	Glanzverchromt
52	Aluminium poliert
72	Aluminium hochglanzpoliert

#### Armlehnen

#### Höhenverstellbar

#### Tiefenverstellbar

#### Breitenverstellbar

unten oben (AL-Pad)

#### Schwenkbar in Grad

3-D 100 mm

50 mm

15°

### Awards





## Sitz

### Drehstühle

Sitzschale aus Polypropylen, schwarzgrau oder weiß durchgefärbt. Polster: bezogenes Polyurethan-Formschaumteil mit integrierter Beckenstütze, austauschbar. Sitztiefeinstellung: individuell einstellbare Tiefe der Sitzfläche von 385 bis 435 mm. Der Sitz wird dabei so geführt, dass sich der Winkel der Beckenstütze der Position der Sitzschale automatisch anpasst.

## Rücken

### Drehstühle

Rückenlehenschale aus Polyamid mit Rückenschalenabdeckung aus Polypropylen, schwarzgrau oder weiß durchgefärbt. Polster: bezogenes Polyurethan-Formschaumteil, austauschbar. Modell 181/6 mit Rückenrahmen aus glasfaserverstärktem Polyamid, schwarzgrau, bespannt mit transparentem, schwarzgrauem, hellgrauem oder weißem Hochleistungsgewebe aus Polyester, untere Rückenrahmenabdeckung aus Polypropylen, schwarzgrau, optionale Lordosstütze aus Polyamid, schwarzgrau durchgefärbt, mit aufgesetztem Integralschaum.

## Sitz und Rücken

### Freischwinger

Einteilige Sitz- und Rückenschale aus elastischem Polypropylen, schwarzgrau oder weiß durchgefärbt. Sitzpolster: unsichtbar verschraubt und austauschbar, bestehend aus Sitzaufdopplung und bezogenem Polyurethan-Formschaumteil. Ausführung des optionalen, austauschbaren Rückenpolsters analog dem Sitzpolster. Modell 183/3 mit Lederbezug nicht stapelbar.

## Armlehnen

### Drehstühle

3-D-Armlehnen aus schwarzgrau oder weiß durchgefärbtem, glasfaserverstärktem Polyamid, mit schwarzgrauer Polyurethan-Auflage, in der Höhe um 100 mm, in der Tiefe um 50 mm einstellbar und bis 15° nach innen und außen schwenkbar.

### Freischwinger

PVC-freie, schlauchförmige Armauflage aus schwarzgrauem oder weißem thermoplastischen Elastomer.

## Normen

Die Neos-Drehstühle und Besucher-/ Besprechungsstühle entsprechen der Bürostuhlnorm DIN EN 1335 Typ A oder B, ANSI/BIFMA X5.1, und IGR. Auf Wunsch Ausführung nach NPR 1813 lieferbar.

Die Freischwinger entsprechen der DIN EN 16139-L1 und ANSI/BIFMA X5.1.



Die Neos-Drehstühle erfüllen die Anforderungen des „Ergonomie geprüft“-Zeichens.



## Hinweis:

Die Preise für Ausführungen mit Weißpolster für kundenseitig gestellte Stoffe und Leder auf Anfrage.

Freischwinger: nach Bürostuhlnorm DIN EN 16139-L1 sind im vertikalen Stand 5 Stück stapelbar.



**Mittelhoher Rücken**

■ 98/110 ■ 66 ■ 64  
■ 40/52 ■ 46 ■ 43



**181/71**

mit Sitz- und Rückenpolster,  
mit 3-D-Armlehnen,  
stufenlose Höheneinstellung,  
Rückenhöhen- und Sitztiefeinstellung  
Synchronautomatik, Härteregulierung  
Gestell Kunststoff

**Mehr-/Minderpreise**

Sitz-/Rückenschale und 3-D-Armlehnen weiß  
durchgefärbt (Armauflage immer schwarzgrau)

Gestell Aluminium poliert  
Gestell Aluminium hochglanzpoliert  
Gestell Aluminium glanzverchromt

Rollen elektrisch leitfähig

Ohne Armlehnen

	38	47	51 54 56 58	60 64 65 66 68	91 92	74
CHF	CHF	CHF	CHF	CHF	CHF	CHF
	745	780	806	870	967	1309
	153	153	153	153	153	153
	98	98	98	98	98	98
	128	128	128	128	128	128
	201	201	201	201	201	201
	58	58	58	58	58	58
	-86	-86	-86	-86	-86	-86

**Mittelhoher Rücken**

■ 98/110 ■ 66 ■ 64  
■ 40/52 ■ 46 ■ 43

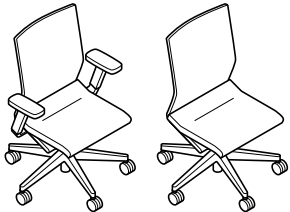

**181/6**

mit Sitzpolster und transparentem Rücken,  
mit 3-D-Armlehnen,  
stufenlose Höheneinstellung,  
Sitztiefeinstellung,  
Synchronautomatik, Härteregulierung  
Gestell Kunststoff

**Mehr-/Minderpreise**

Lordosenstütze, höhenstellbar  
Polyestergewebe in der Farbe Hellgrau oder Weiß

Gestell Aluminium poliert  
Gestell Aluminium hochglanzpoliert  
Gestell Aluminium glanzverchromt

Rollen elektrisch leitfähig

Ohne Armlehnen

	38	47	51 54 56 58	60 64 65 66 68	91 92	74
CHF	CHF	CHF	CHF	CHF	CHF	CHF
	765	781	808	871	965	1076
	53	53	53	53	53	53
	11	11	11	11	11	11
	98	98	98	98	98	98
	128	128	128	128	128	128
	201	201	201	201	201	201
	58	58	58	58	58	58
	-86	-86	-86	-86	-86	-86

Alle Drehstühle sind mit Rollen für weiche Böden (z. B. Teppichboden) ausgerüstet. Bei harten Böden (z. B. Stein, Parkett) bitte mit weichen Rollen bestellen (ohne Mehrpreis). Elektrisch leitfähige Rollen (in Verbindung mit Aluminium-Gestell) gegen Mehrpreis erhältlich.



**Normal hoher Rücken**

☐80 ☐55 ☐60  
☐43

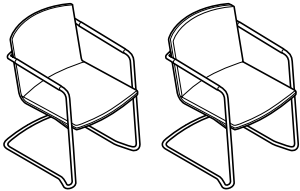

**183/3**

mit Sitzpolster, Rücken ungepolstert,  
Rückenbügel glanzverchromt,  
stapelbar bis 5 Stück, freistehend bis 8 Stück auf  
Transportwagen,  
mit Lederbezug nicht stapelbar,  
kunststoffummantelte Armlehnen  
Gestell glanzverchromt

**Mehr-/Minderpreise**

Sitz-/Rückenschale und Armlehnenauflage weiß  
durchgefärbt  
Rückenpolster  
Rückenbügel Kunststoff, passend zur  
Schalenfarbe

	38	47	51 54 56 58	60 64 65 66 68	91 92	74
	CHF	CHF	CHF	CHF	CHF	CHF
	618	633	649	679	724	896
	46	46	46	46	46	46
	81	100	104	108	114	226
	-77	-77	-77	-77	-77	-77



---

**Transportwagen**

**183**  
für 8 stapelbare Freischwinger

**CHF**

624

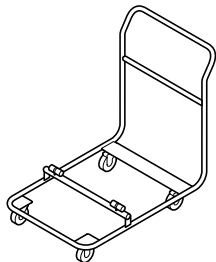

---

**Transportwagen**

**186**  
für 8 stapelbare Freischwinger

**CHF**

421

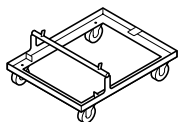





# Programm 184 IN

Design: wiege



Weitere  
Informationen

## Technische Einzelheiten

### Funktion

Bürodrehstuhl mit Trimension®, einer integrierten, synchron stützenden 3-D-Kinematik, bei der sich die rechte und die linke Sitzhälfte mittels unabhängig voneinander beweglichen Schwenkarmen in alle Richtungen neigen lassen, um die natürliche Bewegungsvielfalt des menschlichen Beckens zu aktivieren – von Flexion und Extension über seitliches Neigen bis hin zur Beckenrotation. Durch die Kopplung der 3-D-Synchronmechanik mit einem hochelastischen Sitz-Rückensystem wird die automatische Anpassung an jede Bewegung und Sitzhaltung des Benutzers gewährleistet, so dass der Körper in jeder Haltung gestützt wird und im Gleichgewicht bleibt.

Der in jeder Bewegungsrichtung stützende Gegendruck ist per Regulierung der Zentralfederkraft stufenlos für Personengewichte von 45 – 140 kg einstellbar. Die Rückenlehne verfügt optional über eine höheninstellbare Lordosenstütze (einstellbar in sechs Positionen um bis zu 60 mm).

Rückenlehne und Sitz lassen sich in der neutralen Sitzposition arretieren, wahlweise ist die 3-D-Vorneigung um 5° per Tastendruck zuschaltbar, um die maximalen Bewegungsgrade auszuschöpfen. Die Sitzhöhe ist per Tastendruck zwischen 400 mm und 520 mm mittels Gasdruckfeder nach DIN 4550 stufenlos einstellbar. Sitztiefe: 43 cm, optional mit im Sitzen bedienbarer Sitztiefeverlängerung mit Anpassung in 4 Raststufen von 40 bis 45 cm. (Die Modelle mit erhöhter Sitzposition (ESP) sind zwischen 440 mm und 580 mm, und die Counterstühle zwischen 65 cm und 78 cm stufenlos höheninstallbar.)

Drehstühle	Gestell	Fußkreuz	Schwenkarme	Mechanikgehäuse
	50	Kunststoff	Schwarz matt oder Silber seidenmatt beschichtet	Schwarz matt beschichtet, flexible Mechanik-Abdeckung und Handrad für die Härteregulierung aus schwarz durchgefärbtem Kunststoff.
	52	Aluminium poliert	Schwarz matt oder Silber seidenmatt beschichtet, oder poliert	Schwarz matt beschichtet, flexible Mechanik-Abdeckung und Handrad für die Härteregulierung aus schwarz durchgefärbtem Kunststoff.
	60	Silber seidenmatt beschichtet (RAL9006)	Silber seidenmatt beschichtet	Schwarz matt beschichtet, flexible Mechanik-Abdeckung und Handrad für die Härteregulierung aus schwarz durchgefärbtem Kunststoff.
	72	Aluminium hochglanzpoliert	Schwarz matt oder Silber seidenmatt beschichtet, oder hochglanzpoliert	Schwarz matt beschichtet, flexible Mechanik-Abdeckung und Handrad für die Härteregulierung aus schwarz durchgefärbtem Kunststoff.
	80	Schwarz matt beschichtet (RAL9005)	Schwarz matt beschichtet	Schwarz matt beschichtet, flexible Mechanik-Abdeckung und Handrad für die Härteregulierung aus schwarz durchgefärbtem Kunststoff.
	81	Türkis matt beschichtet (RAL230 60 30)	Türkis matt beschichtet	Schwarz matt beschichtet, flexible Mechanik-Abdeckung und Handrad für die Härteregulierung aus schwarz durchgefärbtem Kunststoff.
	82	Grau matt beschichtet (RAL7040)	Grau matt beschichtet	Schwarz matt beschichtet, flexible Mechanik-Abdeckung und Handrad für die Härteregulierung aus schwarz durchgefärbtem Kunststoff.
	83	Orange matt beschichtet (RAL2001)	Orange matt beschichtet	Schwarz matt beschichtet, flexible Mechanik-Abdeckung und Handrad für die Härteregulierung aus schwarz durchgefärbtem Kunststoff.
	84	Rot matt beschichtet (RAL3003)	Rot matt beschichtet	Schwarz matt beschichtet, flexible Mechanik-Abdeckung und Handrad für die Härteregulierung aus schwarz durchgefärbtem Kunststoff.
	91	Weiß strukturmatt beschichtet (RAL9016)	Weiß strukturmatt beschichtet (RAL9016)	Weiß matt beschichtet, flexible Mechanik-Abdeckung und Handrad für die Härteregulierung aus weiß durchgefärbtem Kunststoff.
	<b>Armlehnen</b>	<b>Höhenverstellbar</b>	<b>Tiefenverstellbar</b>	<b>Breitenverstellbar</b> unten oben (AL-Pad)
	1-D	100 mm		
	3-D	100 mm	50 mm	
	4-D	100 mm	50 mm	25 mm
				<b>Schwenkbar in Grad</b> 25° 25°

### Awards





## Gestell

### Drehstühle

Fünfarmiges Fußkreuz aus schwarz durchgefärbtem, glasfaserverstärktem Polyamid, optional aus Aluminiumdruckguss, farbig beschichtet (z. B. weiß strukturmatt), poliert oder hochglanzpoliert. Doppellenkrollen, lastabhängig gebremst, aus schwarzem oder weißem Polypropylen nach DIN EN 12529 als Standardausführung für Teppichböden, optional mit grauem Laufbelag aus Polyurethan für harte Böden. Rollen auf Wunsch elektrisch leitfähig.

Abdeckung der Gasdruckfeder durch Teleskopschutzrohr aus schwarz oder weiß durchgefärbtem Polypropylen.

Mechanikgehäuse aus Aluminiumdruckguss, schwarz oder weiß strukturmatt beschichtet mit Faltenbalg aus schwarz oder weiß durchgefärbtem Polypropylen und thermoplastischem Elastomer zur Einhausung der beweglich gelagerten Zentralfeder, Drehknopf zur Einstellung des Gegendrucks aus schwarzem oder weißem Polyamid (für Personengewichte von 45 Kg bis 140 Kg).

Pro Stuhl zwei unabhängig voneinander bewegliche Schwenkarme aus Aluminiumdruckguss, farbig beschichtet (z. B. weiß strukturmatt), poliert oder hochglanzpoliert, mit Abdeckkappen aus Polypropylen.

### Counterstuhl

Fußkreuz aus dem Programm 170 ON, mit zusätzlich höhenstellbarem Fußring, glanzverchromt, mit Klemmschraube zur Fixierung und belastet gebremsten Doppellenkrollen.

### 24-Stunden-Stühle

Immer mit Aluminiumdruckguss-Fußkreuz, mit zusätzlichen Schwenkarmstützen und leistungsfähigen Bezügen. Damit erfüllen die auf bis zu 150 kg Nutzergewicht ausgelegten Modelle auch die Anforderungen des British Standards.

### Sitz-Rückensystem

Einteiliges, hochelastisches und gelenkig aufgehängtes Sitz-Rückensystem aus Polyamid-Hochleistungskunststoff. Sitzschale aus schwarz oder weiß durchgefärbtem Polyamid mit Sitzaufdopplung aus Polypropylen.

Ergonomisch ausgebildetes Sitzpolster aus Polyurethan, FCKW-frei geschäumt, bezogen mit Stoffbezug Racer, optional auch mit zoniertem Formstrick, materialgleich zur Rückenlehnenbespannung. Alternativ mit Stoffbezügen aus der Wilkhahn-Stoffkollektion, dann mit eingenähtem Polsterboden und in Längsrichtung konturierenden Tiefziehern sowie material- und farbgleichen seitlichen Polsterböden.

Bei optionalem Softpolster durch höheres Schaumvolumen ausgeprägtere Ränder und alle Stoffbezüge mit seitlichen Polsterböden, material- und farbgleich. Formstrick nicht in Kombination mit Softpolster erhältlich.

Optionale Sitztiefenverlängerung mit Anpassung in 4 Raststufen von 40 bis 45 cm. Dann Standard- und Softpolster mit seitlichen Polsterböden in Racer, bei Stoffbezug Racer farbgleich, bei anderen Stoffen in schwarz, anthrazit oder hellgrau.

Sitzaufdopplung, Polster und Bezüge austauschbar.

Rückenpartie als Rückenrahmen ausgeführt, optional mit Lordosstütze aus Hytrell®, analog Sitzschale schwarz oder weiß, die in sechs Rastpositionen um 60 mm höhenstellbar und jederzeit nachrüstbar ist.

Rückenbespannung mit Formstrick, in den unterschiedliche Elastizitäten für flexible und stützende Zonen integriert sind, optional doppellagige Bespannung aus Formstrick mit eingearbeitetem Polsterschaum, zonierte. Farben laut Wilkhahn-Musterkarte.

Optionale Kopfstütze aus durchgefärbtem Polyamid, analog zur Rahmenfarbe schwarz oder weiß, 60 mm höhenverstellbar in 6 Rastpositionen,

neigbar um 125 Grad, dadurch tiefenverstellbar um 50 mm. Gepolstert, stoffbezogen mit dem Bezug 37 Racer oder Evida 58, farbgleich zum Rückenbezug oder in der Farbe Schwarz.

Kopfstütze nicht in Verbindung mit Kleiderbügel erhältlich. Die Nachrüstung der Kopfstütze ist auf Anfrage möglich.

## Armlehnen

Armlehnen aus glasfaserverstärktem, schwarz oder weiß durchgefärbtem Polyamid.

1D-Armlehnen in 10 Rastpunkten um 100 mm höhenstellbar, bei 3D-Armlehnen Armauflagen zusätzlich um 50 mm in der Tiefe und um 25 Grad nach innen und außen drehbar, bei 4D-Armlehnen zusätzlich um je 25 mm in der Breite einstellbar.

Armauflagen aus schwarz oder grau durchgefärbtem Polypropylen, optional aus Polyurethan-Schaum.

Optional auch ohne Armlehnen lieferbar.

## Normen

Die IN-Drehstühle entsprechen der Bürostuhlnorm DIN EN 1335 Typ A, ANSI/BIFMA X5.1 und IGR.



www.tuv.com  
ID 1000000000



## Hinweis

Die Spannung von Formstrick kann bei hoher Feuchtigkeit leicht nachlassen, gewinnt beim Trocknen aber wieder die ursprüngliche Festigkeit.



**Mittelhoher Rücken**

101/113 H 69 H 66  
40/52 H 46 H 43

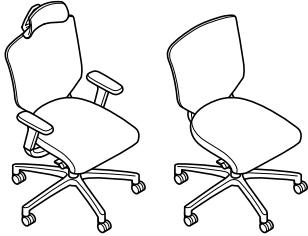

**184/7**

Sitz- und Rückenrahmen in schwarz oder weiß wählbar, Rückenbespannung Formstrick einlagig, mit 1-D-Armlehnen, Armauflagen aus PP mit Sitzpolster, stufenlose Höheneinstellung, Trimension, Härteregulierung, wahlweise mit zuschaltbarer 3-D-Vorneigung um 5° (bei Bestellung bitte angeben) Fußkreuz Kunststoff, Schwenkarme Aluminium beschichtet

**Mehr-/Minderpreise**

Kopfstütze (Bezug 37 / Racer, farbgleich zum Rückenbezug oder schwarz)  
Kopfstütze (Bezug 58 / Evida)

Sitz- und Rückenschale, Mechanik, Faltenbalg, Gasfeder, ggf. Lordose u. Armlehnen in Weiß  
Rückenbespannung, Formstrick doppellagig, mit eingearbeitetem Polsterschaum, zoniert  
Lordosenstütze, höheneinstellbar

Ohne Armlehnen  
3-D Armlehnen, Armauflagen aus PP  
4-D Armlehnen, Armauflage aus PP  
Armauflagen aus Polyurethanschaum für 1-D, 3-D und 4-D Armlehnen

Softpolster  
Sitztiefenverlängerung, ca. 40 bis 45 cm

Fußkreuz und Schwenkarme Aluminium beschichtet  
Fußkreuz Aluminium poliert, Schwenkarme beschichtet  
Fußkreuz Aluminium hochglanzpoliert, Schwenkarme beschichtet  
Fußkreuz und Schwenkarme Aluminium poliert  
Fußkreuz und Schwenkarme Aluminium hochglanzpoliert  
Rollen in Weiß  
Rollen elektrisch leitfähig

	37 38	41	51 54 56 58	60 64 65 66 68	91 92
	CHF	CHF	CHF	CHF	CHF
	867	883	965	1007	1070
Kopfstütze (Bezug 37 / Racer, farbgleich zum Rückenbezug oder schwarz)	127	127	127	127	127
Kopfstütze (Bezug 58 / Evida)	126	126	126	126	126
Sitz- und Rückenschale, Mechanik, Faltenbalg, Gasfeder, ggf. Lordose u. Armlehnen in Weiß	41	41	41	41	41
Rückenbespannung, Formstrick doppellagig, mit eingearbeitetem Polsterschaum, zoniert	63	63	63	63	63
Lordosenstütze, höheneinstellbar	20	20	20	20	20
Ohne Armlehnen	-90	-90	-90	-90	-90
3-D Armlehnen, Armauflagen aus PP	31	31	31	31	31
4-D Armlehnen, Armauflage aus PP	59	59	59	59	59
Armauflagen aus Polyurethanschaum für 1-D, 3-D und 4-D Armlehnen	13	13	13	13	13
Softpolster	12	12	12	12	12
Sitztiefenverlängerung, ca. 40 bis 45 cm	122	138	138	140	144
Fußkreuz und Schwenkarme Aluminium beschichtet	63	63	63	63	63
Fußkreuz Aluminium poliert, Schwenkarme beschichtet	63	63	63	63	63
Fußkreuz Aluminium hochglanzpoliert, Schwenkarme beschichtet	63	63	63	63	63
Fußkreuz und Schwenkarme Aluminium poliert	142	142	142	142	142
Fußkreuz und Schwenkarme Aluminium hochglanzpoliert	142	142	142	142	142
Rollen in Weiß	34	34	34	34	34
Rollen elektrisch leitfähig	58	58	58	58	58



**Mittelhoher Rücken**  
**Erhöhte Sitzposition (ESP)**

■ 105/119 ■ 69 ■ 66  
■ 44/58 ■ 46 ■ 43

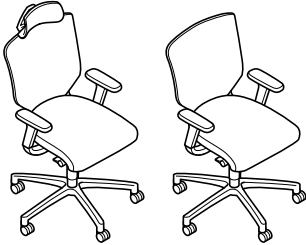

**184/72**

Sitz- und Rückenrahmen in schwarz oder weiß wählbar, Rückenbespannung Formstrick einlagig, mit 1-D-Armlehnen, Armauflagen aus PP mit Sitzpolster stufenlose Höheneinstellung, Trimension, Härteregulierung, wahlweise mit zuschaltbarer 3-D-Vorneigung um 5° (bei Bestellung bitte angeben) Fußkreuz Kunststoff, Schwenkarme Aluminium beschichtet

**Mehr-/Minderpreise**

Kopfstütze (Bezug 37 / Racer, farbgleich zum Rückenbezug oder schwarz)  
Kopfstütze (Bezug 58 / Evida)

Rückenbespannung, Formstrick doppellagig, mit eingearbeitetem Polsterschaum, zonierte Lordosenstütze, höhenstellbar

Ohne Armlehnen  
3-D Armlehnen, Armauflagen aus PP  
4-D Armlehnen, Armauflage aus PP  
Armauflagen aus Polyurethanschaum für 1-D, 3-D und 4-D Armlehnen

Softpolster  
Sitztiefenverlängerung, ca. 40 bis 45 cm

Fußkreuz und Schwenkarme Aluminium beschichtet

Fußkreuz Aluminium poliert, Schwenkarme beschichtet

Fußkreuz Aluminium hochglanzpoliert, Schwenkarme beschichtet

Fußkreuz und Schwenkarme Aluminium poliert

Fußkreuz und Schwenkarme Aluminium hochglanzpoliert

Rollen elektrisch leitfähig

	37 38	41	51 54 56 58	60 64 65 66 68	91 92
	CHF	CHF	CHF	CHF	CHF
	960	976	1058	1100	1163
Kopfstütze (Bezug 37 / Racer, farbgleich zum Rückenbezug oder schwarz)	127	127	127	127	127
Kopfstütze (Bezug 58 / Evida)	126	126	126	126	126
Rückenbespannung, Formstrick doppellagig, mit eingearbeitetem Polsterschaum, zonierte Lordosenstütze, höhenstellbar	63 20	63 20	63 20	63 20	63 20
Ohne Armlehnen	-90	-90	-90	-90	-90
3-D Armlehnen, Armauflagen aus PP	31	31	31	31	31
4-D Armlehnen, Armauflage aus PP	59	59	59	59	59
Armauflagen aus Polyurethanschaum für 1-D, 3-D und 4-D Armlehnen	13	13	13	13	13
Softpolster	12	12	12	12	12
Sitztiefenverlängerung, ca. 40 bis 45 cm	•	•	•	•	•
Fußkreuz und Schwenkarme Aluminium beschichtet	63	63	63	63	63
Fußkreuz Aluminium poliert, Schwenkarme beschichtet	63	63	63	63	63
Fußkreuz Aluminium hochglanzpoliert, Schwenkarme beschichtet	63	63	63	63	63
Fußkreuz und Schwenkarme Aluminium poliert	142	142	142	142	142
Fußkreuz und Schwenkarme Aluminium hochglanzpoliert	142	142	142	142	142
Rollen elektrisch leitfähig	58	58	58	58	58

• erhältlich

Alle Drehstühle sind mit Rollen für weiche Böden (z. B. Teppichboden) ausgerüstet. Bei harten Böden (z. B. Stein, Parkett) bitte mit weichen Rollen bestellen (ohne Mehrpreis). Elektrisch leitfähige Rollen (in Verbindung mit Aluminium-Gestell) gegen Mehrpreis erhältlich.



**24-Stunden-Stuhl**

101/113 H 69 F 66  
40/52 H 46 F 43

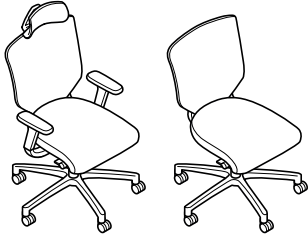

**184/8**

Sitz- und Rückenrahmen in schwarz oder weiß wählbar, Rückenbespannung Formstrick einlagig, mit 1-D-Armlehnen, Armauflagen aus PP mit Sitzpolster, stufenlose Höheneinstellung, Trimension, Härteregulierung, wahlweise mit zuschaltbarer 3-D-Vorneigung um 5° (bei Bestellung bitte angeben) Fußkreuz und Schwenkarme Aluminium beschichtet

**Mehr-/Minderpreise**

Kopfstütze (Bezug 37 / Racer, farbgleich zum Rückenbezug oder schwarz)  
Kopfstütze (Bezug 58 / Evida)

Rückenbespannung, Formstrick doppellagig, mit eingearbeitetem Polsterschaum, zoniert  
Höheneinstellbare Lordosestütze

Ohne Armlehnen  
3-D-Armlehnen, Armauflagen aus PP  
4-D Armlehnen, Armauflage aus PP  
Armauflagen aus Polyurethanschaum für 1-D, 3-D und 4-D Armlehnen

Softpolster  
Sitztiefenverlängerung, ca. 40 bis 45 cm

Fußkreuz Aluminium poliert, Schwenkarme beschichtet (ohne Mehrpreis)  
Fußkreuz Aluminium hochglanzpoliert, Schwenkarme beschichtet (ohne Mehrpreis)  
Fußkreuz und Schwenkarme Aluminium poliert  
Fußkreuz und Schwenkarme Aluminium hochglanzpoliert  
Rollen elektrisch leitfähig

	37	41	54	66 68	91 92
	CHF	CHF	CHF	CHF	CHF
	1149	1171	1275	1321	1393
Kopfstütze (Bezug 37 / Racer, farbgleich zum Rückenbezug oder schwarz)	127	127	127	127	127
Kopfstütze (Bezug 58 / Evida)	126	126	126	126	126
Rückenbespannung, Formstrick doppellagig, mit eingearbeitetem Polsterschaum, zoniert	63	63	63	63	63
Höheneinstellbare Lordosestütze	20	20	20	20	20
Ohne Armlehnen	-90	-90	-90	-90	-90
3-D-Armlehnen, Armauflagen aus PP	31	31	31	31	31
4-D Armlehnen, Armauflage aus PP	59	59	59	59	59
Armauflagen aus Polyurethanschaum für 1-D, 3-D und 4-D Armlehnen	13	13	13	13	13
Softpolster	12	12	12	12	12
Sitztiefenverlängerung, ca. 40 bis 45 cm	122	138	138	140	144
Fußkreuz Aluminium poliert, Schwenkarme beschichtet (ohne Mehrpreis)	•	•	•	•	•
Fußkreuz Aluminium hochglanzpoliert, Schwenkarme beschichtet (ohne Mehrpreis)	•	•	•	•	•
Fußkreuz und Schwenkarme Aluminium poliert	79	79	79	79	79
Fußkreuz und Schwenkarme Aluminium hochglanzpoliert	80	80	80	80	80
Rollen elektrisch leitfähig	58	58	58	58	58

• erhältlich

Alle Drehstühle sind mit Rollen für weiche Böden (z. B. Teppichboden) ausgerüstet. Bei harten Böden (z. B. Stein, Parkett) bitte mit weichen Rollen bestellen (ohne Mehrpreis). Elektrisch leitfähige Rollen (in Verbindung mit Aluminium-Gestell) gegen Mehrpreis erhältlich.



**Counterstuhl**

☐126/139 ☐69 ☐66  
☐65/78 ☐46 ☐43

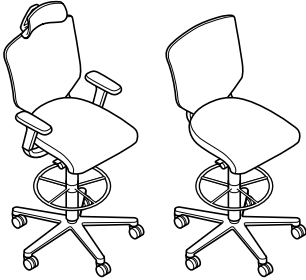

**184/1**

Sitz- und Rückenrahmen in schwarz oder weiß wählbar,  
Rückenbespannung Formstrick einlagig, mit 1-D-Armlehnen, Armauflagen aus PP mit Sitzpolster, stufenlose Höheneinstellung, Trimension Härteregulierung, ohne zuschaltbare 3-D-Vorneigung um 5°, mit Fußring glanzverchromt (stufenlos höhenverstellbar)  
Fußkreuz und Schwenkarme Aluminium beschichtet

**Mehr-/Minderpreise**

Kopfstütze (Bezug 37 / Racer, farbgleich zum Rückenbezug oder schwarz)  
Kopfstütze (Bezug 58 / Evida)

Rückenbespannung, Formstrick doppellagig, mit eingearbeitetem Polsterschaum, zonierte Höheneinstellbare Lordosstütze

Ohne Armlehnen  
3-D-Armlehnen, Armauflagen aus PP  
4-D Armlehnen, Armauflage aus PP  
Armauflagen aus Polyurethanschaum für 1-D, 3-D und 4-D Armlehnen

Softpolster  
Sitztiefenverlängerung (ca. 400 bis 450 mm)

Fußkreuz Alu poliert, Schwenkarme beschichtet (ohne Mehrpreis)  
Fußkreuz und Schwenkarme Aluminium poliert  
Rollen elektrisch leitfähig

	37 38	41	51 54 56 58	60 64 65 66 68	91 92
	CHF	CHF	CHF	CHF	CHF
	1220	1236	1318	1360	1423
	127	127	127	127	127
	126	126	126	126	126
	63	63	63	63	63
	20	20	20	20	20
	-90	-90	-90	-90	-90
	31	31	31	31	31
	59	59	59	59	59
	13	13	13	13	13
	12	12	12	12	12
	122	138	138	140	144
	•	•	•	•	•
	79	79	79	79	79
	58	58	58	58	58

• erhältlich

Alle Counterstühle sind mit Universalrollen ausgerüstet.

# Programm 186

## Metrik

Design: white ID



### Technische Einzelheiten

---

#### Funktion

Der Freischwinger Metrik besticht durch den konsequent integrierten Gestaltungsansatz. Die formale Integration aller Bauteile verbindet Gegensätze wie Eigenständigkeit und Neutralität, Komfort und Reduktion sowie Modernität und zeitlose Gestaltung. Dadurch lässt sich Metrik mit unterschiedlichen Tischkonzepten und Bürostühlen kombinieren. Sechs Korpus- und Gestellfarben in Verbindung mit zahlreichen Bezugsvarianten und -farben bieten eine breite Skalierbarkeit der Gestaltung. Je nachdem fügt sich Metrik in die Gesamtgestaltung ein oder er wird bewusst farblich akzentuiert.

#### Gestell

Gestell aus Stahlrohr wahlweise struktur matt beschichtet in den Farben Weiß, Schwarz, Grau, Graubeige, Glanzverchromt oder Schwarzverchromt, mit Kippschutz aus schwarzem Polyamid als Standardausrüstung für Teppichböden, optional mit Universalgleitern für harte Böden (z.B. Stein), bei Holzböden (z.B. Parkett) bitte mit zusätzlichen Filzgleitern bestellen. Stapelschutz aus Kunststoff analog zur Schalen und Gestellfarbe.

#### Hinweis

Beim Stapeln von Ausführungen mit beschichteten Gestellen kann es zu Farbabrieb kommen, für den wir keine Gewährleistung übernehmen. Gleiches gilt beim Einsatz der Reihenverbindung. Wir empfehlen für diese Einsatzzwecke die verchromten Ausführungen.

#### Sitz und Rücken

Einteilige Sitz- und Rückenschale mit integrierten Armlehnen aus durchgefärbtem, glasfaserverstärktem Polyamid analog zum Gestell wahlweise struktur matt beschichtet in den Farben Weiß, Schwarz, Grau oder Graubeige.

Sitzpolster austauschbar, bestehend aus Sitzaufdopplung und bezogenem Polyurethan Formschaumteil. Ausführung des optionalen, austauschbaren Rückenpolsters analog dem Sitzpolster.

#### Gewicht 8,6 KG

#### Zubehör

Reihenverbindung (jeweils 2 Stück/Set) aus Kunststoff schwarz.

#### Normen

Die Metrik Freischwinger entsprechen die DIN EN 16139-L1 und ANSI/BIFMA X5.1.

Nach der Bürostuhlnorm DIN EN 16139-L1 sind im vertikalen Stand 4 Stück stapelbar.



#### Hinweis

Durch die längere Einwirkung von UV-Strahlen können sich Kunststofffarben geringfügig verändern.

---

### Freischwinger

### Gestell

- 51 Glanzverchromt
- 77 Schwarzverchromt
- 85 Grau struktur matt beschichtet (Pantone Cool Gray 10 C)
- 86 Graubeige struktur matt beschichtet (Pantone 7530 C)
- 90 Schwarz struktur matt beschichtet (RAL 9011)
- 91 Weiß struktur matt beschichtet (RAL 9016)

---

### Awards







**Normal hoher Rücken**

☐87 ☐57 ☐60  
☐45

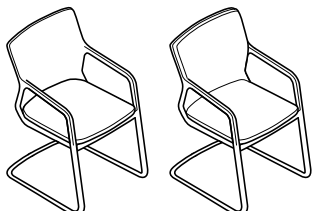

**186/3**

stapelbar bis 5 Stück freistehend,  
mit Sitzpolster  
Gestell beschichtet

**Mehr-/Minderpreise**

Gestell glanzverchromt  
Gestell schwarzverchromt  
mit Sitz- und Rückenpolster

**Zubehör**

**187** Set Reihenverbindung

2 Stück

**185** Schreibtislar

hochklappbar, zur Montage an der Armlehne

**186** Transportwagen

für 8 Freischwinger

	37	41	51	60		
	38	47	54	64	91	74
	56	58	65	66	92	
	68		68			
	CHF	CHF	CHF	CHF	CHF	CHF
	421	471	487	505	534	632
	45	45	45	45	45	45
	91	91	91	91	91	91
	111	125	133	138	146	210
	11	11	11	11	11	11
	146	146	146	146	146	146
	421	421	421	421	421	421

CHF

**Schreibtislar**



**185**

hochklappbar,  
zur Montage an der Armlehne

146

**Transportwagen**

**186**

für 8 Freischwinger

421

**Set Reihenverbindung**

**187**

2 Stück

11

Alle Freischwinger sind wahlweise mit Kippschutz für weiche Böden (z. B. Teppichboden) ausgerüstet, mit Universalgleitern für harte Böden (z. B. Stein), bei Holzböden (z. B. Parkett) bitte mit zusätzlichen Filzgleitern bestellen.

# Programm 187

## AT

Design: Wilkhahn



### Technische Einzelheiten

#### Funktion

Free-2-move-Bürodrehstuhl mit Trimension®, einer integrierten, synchron stützenden 3-D-Kinematik. Die selbstzentrierende Aufhängung der Sitzschale ist mit einer automatischen Gewichtseinstellung gekoppelt, optional ausgestattet mit einer zehnstufigen Voreinstellbarkeit der Automatik für individuelle Komfortwünsche. Durch die Trimension® wird die natürliche Bewegungsvielfalt des menschlichen Beckens aktiviert, die auf die Gelenkfunktionen abgestimmt ist – von Flexion und Extension über seitliches Neigen bis hin zur Rotation. Der Neigungswinkel reicht in der synchronen Vor- und Rückwärtsbewegung bis zu 12° im Sitz und bis zu 26° im Rücken, optional mit zuschaltbarer 3-D-Vorneigung bis 5°, wobei die Rückenlehne synchron vertikal um 25 mm angehoben wird, sodass die Lordosestütze immer in der richtigen Position verbleibt. Die Seitenneigung des Sitz-Rückensystems aus der Waage beträgt bis zu 12°. Dabei passt sich der Gegendruck selbsttätig jeder Haltung und Bewegung an, sodass der Körper immer im Gleichgewicht bleibt.

AT eignet sich für Personengewichte von 45 bis 140 kg. Die Rückenlehne verfügt über eine höheninstellbare Lordosestütze (einstellbar in acht Rastpositionen um bis zu 60 mm). Rückenlehne und Sitz lassen sich in der horizontalen 0-Stellung arretieren, die optionale 3-D-Vorneigung um 5° ist per Anheben des Sitz-Rückensystems zuschaltbar. Die Sitzhöhe ist per Tastendruck zwischen 400 mm und 530 mm mittels Gasdruckfeder nach DIN 4550 stufenlos einstellbar, optional mit Tiefenfederung, dann Sitzhöhe 420 mm - 530 mm. Sitztiefe: 430 mm, optional integrierte, im Sitzen per Drehknopf stufenlos einstellbare Sitztiefenverlängerung von 390 mm bis 450 mm. Die Modelle mit erhöhter Sitzposition (ESP) sind zwischen 430 mm und 610 mm, und die Counterstühle zwischen 650 mm und 770 mm stufenlos höheninstellbar.

#### Gestell

##### Drehstühle

Fünfarmiges Fußkreuz aus schwarz durchgefärbtem, glasfaserverstärktem Polyamid, optional aus Aluminiumdruckguss, beschichtet, poliert oder hochglanzpoliert. Doppellenkrollen, lastabhängig gebremst, aus schwarzem Polypropylen nach DIN EN 12529 als Standardausführung für Teppichböden, optional mit grauem Laufbelag aus Polyurethan für harte Böden. Rollen auf Wunsch elektrisch leitfähig.

Abdeckung der Gasdruckfeder durch Teleskopschutzrohr aus schwarz oder weiß durchgefärbtem Polypropylen (nicht bei Ausführung ESP). Mechanikgehäuse aus schwarz oder weiß durchgefärbtem, glasfaserverstärktem Polyamid mit Abdeckung aus schwarz oder weiß durchgefärbtem Polypropylen.

Rückenträger zur Aufhängung der Sitz-Rückenelemente aus schwarz oder weiß durchgefärbtem, glasfaserverstärktem Polyamid mit Zentralgelenk aus Stahl.

##### Counterstuhl

Mit zusätzlich höheninstellbarem Fußring, glanzverchromt, mit Klemmschraube zur Fixierung und belastet gebremsten Doppellenkrollen.

#### Drehstühle

Gestell	Fußkreuz	Armlehnen	Höhenverstellbar	Tiefenverstellbar	Breitenverstellbar unten	Breitenverstellbar oben (AL-Pad)	Schwenkbar in Grad
50	Kunststoff						
52	Aluminium poliert						
72	Aluminium hochglanzpoliert						
90	Schwarz strukturmatt beschichtet (RAL9011)						
91	Weiß strukturmatt beschichtet (RAL 9016)						
		1-D	100 mm				
		3-D	100 mm	50 mm	25 mm		
		4-D	100 mm	50 mm		25 mm	25°

#### Awards





## Sitz-Rückensystem

### Modelle 187/7, 187/8, 187/9, 187/72, 187/1

Am Rückenträger selbstzentrierend aufgehängte, einteilige und hoche-lastische Sitz-Rückenschale aus schwarz oder weiß durchgefärbtem, glasbällchenverstärktem Polypropylen.

Drei Rückenhöhen (mittelhoch, hoch, hoch mit Kopfstütze und Nackenkissen), Rückenschale optional stoff- oder lederbezogen, Nackenkissen aus Polyurethanschaum, lederbezogen in Schwarz oder Grau. Bei Leder 74 material- und farbgleich mit Rückenbezug.

Sitz- und Rückenpolster aus Polyurethan, FCKW-frei geschäumt, als austauschbare Polsterdoppel mit Bezügen aus der Wilkhahn-Stoff- und -Lederkollektion. Ergonomisches, mit seitlich erhöhten Rändern ausgebildetes Sitzpolster aus Formschaum, Bezüge ohne Seitenboden.

Bei optionalem Softpolster durch höheres Schaumvolumen ausgeprägtere Ränder und alle Bezüge mit Seitenboden, material- und farbgleich. Optionale Sitztiefenverlängerung, per Drehknopf stufenlos von 39 bis 45 cm einstellbar. Dann Standard- und Softpolster mit Seitenboden in Racer, bei Stoffbezug Racer farbgleich, bei anderen Stoffen wahlweise in Schwarz (37/99), Anthrazit (37/25) und Hellgrau (37/95).

Leder in allen Polstervarianten mit umlaufendem Polsterboden material- und farbgleich.

Zwischen Sitz-Rückenschale und Rückenpolster optional integrierte Lordosstütze aus Kunststoff, in acht Rastpositionen um 6 cm höhen einstellbar.

### Modelle AT Mesh 187/71, 187/73, 187/11

Am Rückenträger selbstzentrierend aufgehängtes Sitz-Rückenelement, bei dem die Rückenpartie als netzbespannter Rahmen ausgeführt ist. Spannungsmaterial aus 80 % post-consumer-recyceltem Polyester und 20 % Elastomer. Rückenrahmen aus schwarz oder weiß durchgefärbtem, glasfaserverstärktem Polyamid, der mit der Sitzschale aus schwarz oder weiß durchgefärbtem, glasbällchenverstärktem Polypropylen verschraubt ist, Sitzschale und Rückenrahmen aus schwarz oder weiß durchgefärbtem Kunststoff mit Sitzaufdopplung aus Polypropylen. Sitzpolster aus Polyurethan, FCKW-frei geschäumt, als austauschbare Polsterdoppel mit Bezügen aus der Wilkhahn-Stoff- und -Lederkollektion. Ergonomisches, mit seitlich erhöhten Rändern ausgebildetes Sitzpolster aus Formschaum, Bezüge ohne Seitenboden.

Bei optionalem Softpolster durch höheres Schaumvolumen ausgeprägtere Ränder und alle Bezüge mit Seitenboden, material- und farbgleich. Optionale Sitztiefenverlängerung, per Drehknopf stufenlos von 39 bis 45 cm einstellbar. Dann Standard- und Softpolster mit Seitenboden in Racer, bei Stoffbezug Racer farbgleich, bei anderen Stoffen wahlweise in Schwarz (37/99), Anthrazit (37/25) und Hellgrau (37/95).

Leder in allen Polstervarianten mit umlaufendem Polsterboden material- und farbgleich.

Optional mit Lordosstütze aus Polypropylen, analog zur Rahmenfarbe Schwarz oder Weiß, die in sechs Rastpositionen um 6 cm höhen einstellbar, optional zusätzlich per Handrad aus glasfaserverstärktem Polyamid um bis zu 1,5 cm in der Tiefe justierbar und jederzeit nachrüstbar ist.

Rückenrahmen optional mit bespannter Kopfstütze aus analog zur

Rahmenfarbe durchgefärbtem, glasfaserverstärktem Polyamid, in 6 Rastpositionen um 6 cm höhen einstellbar, sowie in 4 Rastpositionen um bis zu 125° nach vorne neigbar (Tiefenregulierung um bis zu 5 cm). Bespannung material- und farbgleich zur Rückenbespannung oder in Schwarz.

### Optionale Armlehnen

Armlehnen aus glasfaserverstärktem, schwarz oder weiß durchgefärbtem Polyamid mit Armauflagen aus grau oder schwarz durchgefärbtem Polypropylen, optional mit Armauflagen aus grau oder schwarz durchgefärbtem Polyurethanschaum.

1-D-Armlehnen in zehn Rastpunkten um 100 mm höhen einstellbar, bei 3-D-Armlehnen Armauflagen zusätzlich um 50 mm in der Tiefe und um je 25 mm in der Breite einstellbar, bei 4-D-Armlehnen zusätzlich um 25° nach innen und außen drehbar.

### Normen

Die AT-Drehstühle entsprechen der Bürostuhlnorm DIN EN 1335 Typ A, ANSI/BIFMA X5.1 und IGR.



www.tuv.com  
ID 1000000000



www.blauer-engel.de/uz117  
• emissionsarm  
• geringer Schadstoffgehalt



**Mittelhoher Rücken**

☐98/111 ☐67 ☐64  
☐40/53 ☐50 ☐43



**187/7**

Sitz- und Rückenschale, Mechanik in Schwarz mit Sitz- und Rückenpolster, Höheneinstellbare Lordosenstütze ohne Armlehnen stufenlose Höheneinstellung, 3-D Kinematik mit automatischer Gewichtseinstellung, optional mit individueller Voreinstellung Trimension Fußkreuz Kunststoff

**Mehr-/Minderpreise**

Kleiderbügel

Sitz-/Rückenschale rückseitig textilbezogen (nicht möglich bei Stoff 68)

Sitz- und Rückenschale, Mechanik, ggf. Armlehnen in Weiß

1-D Armlehnen, Armauflage aus PP

3-D Armlehnen, Armauflage aus PP

4-D Armlehnen, Armauflage aus PP

Armauflagen aus Polyurethanschaum für 1-D, 3-D und 4-D Armlehnen

Softpolster

Sitztiefenverlängerung, ca. 39 bis 45 cm

Sitzvorneigung um 5°, zuschaltbar

Tiefenfederung (Sitzhöhe ca. 42 – 53 cm)

Fußkreuz Aluminium beschichtet

Fußkreuz Aluminium poliert

Fußkreuz Aluminium hochglanzpoliert

Rollen elektrisch leitfähig

	37 38	47	51 54 56	60 64 65 66 68	91 92	74
	CHF	CHF	CHF	CHF	CHF	CHF
	656	710	759	798	860	1074
Kleiderbügel	71	71	71	71	71	71
Sitz-/Rückenschale rückseitig textilbezogen (nicht möglich bei Stoff 68)		89	99	142	184	
Sitz- und Rückenschale, Mechanik, ggf. Armlehnen in Weiß	34	34	34	34	34	34
1-D Armlehnen, Armauflage aus PP	82	82	82	82	82	82
3-D Armlehnen, Armauflage aus PP	136	136	136	136	136	136
4-D Armlehnen, Armauflage aus PP	166	166	166	166	166	166
Armauflagen aus Polyurethanschaum für 1-D, 3-D und 4-D Armlehnen	19	19	19	19	19	19
Softpolster	12	12	12	12	12	12
Sitztiefenverlängerung, ca. 39 bis 45 cm	55	69	69	69	69	103
Sitzvorneigung um 5°, zuschaltbar	27	27	27	27	27	27
Tiefenfederung (Sitzhöhe ca. 42 – 53 cm)	33	33	33	33	33	33
Fußkreuz Aluminium beschichtet	67	67	67	67	67	67
Fußkreuz Aluminium poliert	108	108	108	108	108	108
Fußkreuz Aluminium hochglanzpoliert	122	122	122	122	122	122
Rollen elektrisch leitfähig	58	58	58	58	58	58

Alle Drehstühle sind mit Rollen für weiche Böden (z.B. Teppichboden) ausgerüstet. Bei harten Böden (z.B. Stein, Parkett) bitte mit weichen Rollen bestellen (ohne Mehrpreis). Elektrisch leitfähige Rollen (in Verbindung mit Aluminium-Gestell) gegen Mehrpreis erhältlich.



**Mittelhoher Rücken**

101/114 67 64  
40/53 50 43



**187/71**

mit Sitzpolster, Rücken netzbespannt,  
Sitzschale, Rückenrahmen und Mechanik in  
Schwarz,  
ohne Armlehnen  
stufenlose Höheneinstellung,  
3-D Kinematik mit automatischer  
Gewichtseinstellung,  
optional mit individueller Voreinstellung  
Trimension  
Fußkreuz Kunststoff

**Mehr-/Minderpreise**

Kopfstütze netzbespannt, höhen- und  
tiefeinstellbar  
Kleiderbügel

Rückenrahmen, Sitzschale, Mechanik, ggf.  
Armlehnen in Weiß

Lordosenstütze  
Lordosenstütze, höhen- und tiefenverstellbar

1-D Armlehnen, Armauflage aus PP  
3-D Armlehnen, Armauflage aus PP  
4-D Armlehnen, Armauflage aus PP  
Armauflagen aus Polyurethanschaum für 1-D, 3-D  
und 4-D Armlehnen

Softpolster  
Sitztiefenverlängerung, ca. 39 bis 45 cm  
Sitzvorneigung um 5°, zuschaltbar  
Tiefenfederung (Sitzhöhe ca. 42 – 53 cm)

Fußkreuz Aluminium beschichtet  
Fußkreuz Aluminium poliert  
Gestell Aluminium hochglanzpoliert  
Rollen elektrisch leitfähig

	37 38	47	51 54 56	60 64 65 66 68	91 92	74
	CHF	CHF	CHF	CHF	CHF	CHF
	656	710	759	798	860	967
	117	117	117	117	117	117
	71	71	71	71	71	71
	34	34	34	34	34	34
	13	13	13	13	13	13
	48	48	48	48	48	48
	82	82	82	82	82	82
	136	136	136	136	136	136
	166	166	166	166	166	166
	19	19	19	19	19	19
	12	12	12	12	12	12
	55	69	69	69	69	103
	27	27	27	27	27	27
	33	33	33	33	33	33
	67	67	67	67	67	67
	108	108	108	108	108	108
	122	122	122	122	122	122
	58	58	58	58	58	58



**Hoher Rücken**

110/123 H 67 H 64  
40/53 H 50 H 43



**187/8**

mit Sitz- und Rückenpolster,  
Sitz- und Rückenschale, Mechanik in Schwarz  
Höheneinstellbare Lordosenstütze  
ohne Armlehnen  
stufenlose Höheneinstellung,  
3-D Kinematik mit automatischer  
Gewichtseinstellung,  
optional mit individueller Voreinstellung  
Trimension  
Fußkreuz Kunststoff

**Mehr-/Minderpreise**

Kleiderbügel

Sitz-/Rückenschale rückseitig textilbezogen  
(nicht möglich bei Stoff 68)

Sitz- und Rückenschale, Mechanik, ggf.  
Armlehnen in Weiß

1-D Armlehnen, Armauflage aus PP

3-D Armlehnen, Armauflage aus PP

4-D Armlehnen, Armauflage aus PP

Armauflagen aus Polyurethanschaum für 1-D, 3-D  
und 4-D Armlehnen

Softpolster

Sitztiefenverlängerung, ca. 39 bis 45 cm

Sitzvorneigung um 5°, zuschaltbar

Tiefenfederung (Sitzhöhe ca. 42 – 53 cm)

Fußkreuz Aluminium beschichtet

Fußkreuz Aluminium poliert

Fußkreuz Aluminium hochglanzpoliert

Rollen elektrisch leitfähig

	37 38	47	51 54 56	60 64 65 66 68	91 92	74
	CHF	CHF	CHF	CHF	CHF	CHF
	759	821	876	921	996	1172
Kleiderbügel	71	71	71	71	71	71
Sitz-/Rückenschale rückseitig textilbezogen (nicht möglich bei Stoff 68)		89	99	142	184	
Sitz- und Rückenschale, Mechanik, ggf. Armlehnen in Weiß	34	34	34	34	34	34
1-D Armlehnen, Armauflage aus PP	82	82	82	82	82	82
3-D Armlehnen, Armauflage aus PP	136	136	136	136	136	136
4-D Armlehnen, Armauflage aus PP	166	166	166	166	166	166
Armauflagen aus Polyurethanschaum für 1-D, 3-D und 4-D Armlehnen	19	19	19	19	19	19
Softpolster	12	12	12	12	12	12
Sitztiefenverlängerung, ca. 39 bis 45 cm	55	69	69	69	69	103
Sitzvorneigung um 5°, zuschaltbar	27	27	27	27	27	27
Tiefenfederung (Sitzhöhe ca. 42 – 53 cm)	33	33	33	33	33	33
Fußkreuz Aluminium beschichtet	67	67	67	67	67	67
Fußkreuz Aluminium poliert	108	108	108	108	108	108
Fußkreuz Aluminium hochglanzpoliert	122	122	122	122	122	122
Rollen elektrisch leitfähig	58	58	58	58	58	58



**Hoher Rücken mit Kopfstütze und Nackenkissen**

■ 120/133 ■ 67 ■ 64  
■ 40/53 ■ 50 ■ 43



**187/9**

mit Sitzpolster,  
Nackenkissen lederbezogen in 74/99 oder  
74/34 wählbar,  
Sitz- und Rückenschale, Mechanik in Schwarz  
Höheneinstellbare Lordosenstütze  
ohne Armlehnen  
stufenlose Höheneinstellung,  
3-D Kinematik mit automatischer  
Gewichtseinstellung,  
optional mit individueller Voreinstellung  
Trimension  
Fußkreuz Kunststoff

**Mehr-/Minderpreise**  
Kleiderbügel

Sitz-/Rückenschale rückseitig textilbezogen  
(nicht möglich bei Stoff 68)  
Sitz- und Rückenschale, Mechanik, ggf.  
Armlehnen in Weiß

1-D Armlehnen, Armauflage aus PP  
3-D Armlehnen, Armauflage aus PP  
4-D Armlehnen, Armauflage aus PP  
Armauflagen aus Polyurethanschaum für 1-D, 3-D  
und 4-D Armlehnen

Softpolster  
Sitztiefenverlängerung, ca. 39 bis 45 cm  
Sitzvorneigung um 5°, zuschaltbar  
Tiefenfederung (Sitzhöhe ca. 42 – 53 cm)

Fußkreuz Aluminium beschichtet  
Fußkreuz Aluminium poliert  
Fußkreuz Aluminium hochglanzpoliert  
Rollen elektrisch leitfähig

	37	47	51	60	91	
	38		54	64	92	74
			56	65		
			68	66		
				68		
	CHF	CHF	CHF	CHF	CHF	CHF
	996	1075	1151	1209	1306	1421
	71	71	71	71	71	71
		89	99	142	184	
	34	34	34	34	34	34
	82	82	82	82	82	82
	136	136	136	136	136	136
	166	166	166	166	166	166
	19	19	19	19	19	19
	12	12	12	12	12	12
	55	69	69	69	69	103
	27	27	27	27	27	27
	33	33	33	33	33	33
	67	67	67	67	67	67
	108	108	108	108	108	108
	122	122	122	122	122	122
	58	58	58	58	58	58



**Mittelhoher Rücken**  
**Erhöhte Sitzposition (ESP)**

101/119 H67 H64  
43/61 H50 H43

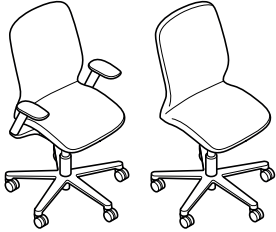

**187/72**

mit Sitz- und Rückenpolster  
Sitz- und Rückenschale, Mechanik in Schwarz  
Höheneinstellbare Lordosenstütze  
Ohne Armlehnen  
stufenlose Höheneinstellung,  
3-D Kinematik mit automatischer  
Gewichtseinstellung,  
optional mit individueller Voreinstellung  
Trimension  
Zuschaltbare 3D-Vorneigung um 5°  
Fußkreuz Kunststoff

**Mehr-/Minderpreise**

Kleiderbügel

Sitz-/Rückenschale rückseitig textilbezogen  
(nicht möglich bei Stoff 68)

Sitz- und Rückenschale, Mechanik, ggf.  
Armlehnen in Weiß

1-D Armlehnen, Armauflage aus PP

3-D Armlehnen, Armauflage aus PP

4-D Armlehnen, Armauflage aus PP

Armauflagen aus Polyurethanschaum für 1-D, 3-D  
und 4-D Armlehnen

Softpolster

Sitztiefenverlängerung ca. 39 bis 45 cm  
(nicht möglich bei Kombination: ohne Armlehnen  
und/oder Fußkreuz Kunststoff)

Fußkreuz Aluminium beschichtet

Fußkreuz Aluminium poliert

Fußkreuz Aluminium hochglanzpoliert

Rollen elektrisch leitfähig

	37	47	51	60	91	74
	38		54	64	92	
			56	65		
			66	68		
	CHF	CHF	CHF	CHF	CHF	CHF
	742	796	845	884	946	1160
	71	71	71	71	71	71
		89	99	142	184	
	34	34	34	34	34	34
	82	82	82	82	82	82
	136	136	136	136	136	136
	166	166	166	166	166	166
	19	19	19	19	19	19
	12	12	12	12	12	12
	55	69	69	69	69	103
	67	67	67	67	67	67
	108	108	108	108	108	108
	122	122	122	122	122	122
	58	58	58	58	58	58





**Mittelhoher Rücken**  
**Erhöhte Sitzposition (ESP)**

■ 104/122 ■ 67 ■ 64  
■ 43/61 ■ 50 ■ 43



**187/73**

mit Sitzpolster, Rücken netzbespannt  
Sitzschale, Rückenrahmen und Mechanik, in  
Schwarz  
ohne Armlehnen  
stufenlose Höheneinstellung,  
3D-Kinematik mit automatischer  
Gewichtseinstellung,  
optional mit individueller Voreinstellung  
Trimension  
Zuschaltbare 3D-Vorneigung um 5°  
Fußkreuz Kunststoff

**Mehr-/Minderpreise**

Kopfstütze netzbespannt, höhen- und  
tiefeinstellbar  
Kleiderbügel

Rückenrahmen, Sitzschale, Mechanik, ggf.

Armlehnen in Weiß

Lordosenstütze

Lordosenstütze, höhen- und tiefenverstellbar

1-D Armlehnen, Armauflage aus PP

3-D Armlehnen, Armauflage aus PP

4-D Armlehnen, Armauflage aus PP

Armauflagen aus Polyurethanschaum für 1-D, 3-D  
und 4-D Armlehnen

Softpolster

Sitztiefenverlängerung ca. 39 bis 45 cm  
(nicht möglich bei Kombination: ohne Armlehnen  
und/oder Fußkreuz Kunststoff)

Fußkreuz Aluminium beschichtet

Fußkreuz Aluminium poliert

Gestell Aluminium hochglanzpoliert

Rollen elektrisch leitfähig

	37	47	51	60	91	
	38		54	64	92	74
			56	65		
			66	68		
	CHF	CHF	CHF	CHF	CHF	CHF
	742	796	845	884	946	1053
	117	117	117	117	117	117
	71	71	71	71	71	71
	34	34	34	34	34	34
	13	13	13	13	13	13
	48	48	48	48	48	48
	82	82	82	82	82	82
	136	136	136	136	136	136
	166	166	166	166	166	166
	19	19	19	19	19	19
	•	•	•	•	•	•
	55	69	69	69	69	103
	67	67	67	67	67	67
	108	108	108	108	108	108
	122	122	122	122	122	122
	58	58	58	58	58	58



**Counterstuhl**

123/135 67 64  
65/77 50 43



**187/1**

mit Sitz- und Rückenpolster  
Sitz- und Rückenschale, Mechanik in Schwarz  
Höheneinstellbare Lordosenstütze  
ohne Armlehnen  
stufenlose Höheneinstellung,  
3-D Kinematik mit automatischer  
Gewichtseinstellung,  
optional mit individueller Voreinstellung  
Trimension  
mit Fußring, glanzverchromt (stufenlos  
höhenverstellbar)  
Fußkreuz Aluminium beschichtet

**Mehr-/Minderpreise**

Kleiderbügel

Sitz-/Rückenschale rückseitig textilbezogen  
(nicht möglich bei Stoff 68)

Sitz- und Rückenschale, Mechanik, ggf.  
Armlehnen in Weiß

1-D Armlehnen, Armauflage aus PP

3-D Armlehnen, Armauflage aus PP

4-D Armlehnen, Armauflage aus PP

Armauflagen aus Polyurethanschaum für 1-D, 3-D  
und 4-D Armlehnen

Softpolster

Fußkreuz Aluminium poliert

Fußkreuz Aluminium hochglanzpoliert

	37 38	47	51 54 56	60 64 65 66 68	91 92	74
	CHF	CHF	CHF	CHF	CHF	CHF
	979	1033	1082	1121	1183	1414
	71	71	71	71	71	71
		89	99	142	184	
	34	34	34	34	34	34
	82	82	82	82	82	82
	136	136	136	136	136	136
	166	166	166	166	166	166
	19	19	19	19	19	19
	12	12	12	12	12	12
	41	41	41	41	41	41
	55	55	55	55	55	55



**Counterstuhl**

■ 126/138 ■ 67/64 ■ 64  
■ 65/77 ■ 50 ■ 43



**187/11**

mit Sitzpolster, Rücken netzbespannt  
Sitzschale, Rückenrahmen und Mechanik, in  
Schwarz,  
ohne Armlehnen  
stufenlose Höheneinstellung,  
3D-Kinematik mit automatischer  
Gewichtseinstellung,  
optional mit individueller Voreinstellung  
Trimension  
mit Fußring, glanzverchromt (stufenlos  
höhenverstellbar)  
Fußkreuz Aluminium beschichtet

**Mehr-/Minderpreise**

Kopfstütze netzbespannt, höhen- und  
tiefeinstellbar  
Kleiderbügel

Rückenrahmen, Sitzschale, Mechanik, ggf.  
Armlehnen in Weiß  
Lordosenstütze  
Lordosenstütze, höhen- und tiefenverstellbar

1-D Armlehnen, Armauflage aus PP  
3-D Armlehnen, Armauflage aus PP  
4-D Armlehnen, Armauflage aus PP  
Armauflagen aus Polyurethanschäum für 1-D, 3-D  
und 4-D Armlehnen

Softpolster

Fußkreuz Aluminium poliert  
Gestell Aluminium hochglanzpoliert

			60		
			64		
		51	65		
37		54	66	91	
38	47	56	68	92	74
CHF	CHF	CHF	CHF	CHF	CHF
979	1033	1082	1121	1183	1307
117	117	117	117	117	117
71	71	71	71	71	71
34	34	34	34	34	34
13	13	13	13	13	13
48	48	48	48	48	48
82	82	82	82	82	82
136	136	136	136	136	136
166	166	166	166	166	166
19	19	19	19	19	19
12	12	12	12	12	12
41	41	41	41	41	41
55	55	55	55	55	55

# Programm 20

## Stitz 2

Design: ProduktEntwicklung Roericht



### Technische Einzelheiten

<p><b>Funktion</b> Der „Stitz“ ist eine Steh-Sitz-Hilfe mit stufenloser Höheneinstellung durch gekapselte Gasfeder. Stitz eignet sich für Personengewichte bis 120 KG.</p> <p><b>Gestell</b> Fußbalg aus schwarzem Elastomer, mit Quarzsand gefüllt. Fußteller aus schwarzem Polyamid.</p>	<p><b>Sitz</b> Sitzteller aus schwarzem Polyamid. Eingelegte Korkplatte, entweder mit Hartwachs behandelt, mit Stoff oder mit geprägtem Leder bezogen. Unter der Sitzplatte rundumlaufender Griff aus schwarzem Polyamid zur Auslösung der Gasfeder.</p>
--	--

**Stitz**  
63/88 H 31

**201/1**  
Sitzfläche Kork  
Gestell schwarz

**CHF**



626

**Stitz**  
63/88 H 31

**201/2**  
Gestell schwarz



Bezugsmaterial

	51 56	60 64 65 66	91 92	74
	<b>CHF</b>	<b>CHF</b>	<b>CHF</b>	<b>CHF</b>
	684	698	725	728

### Awards

Design Preis Schweiz  
Prix Design Suisse  
Design Prize Switzerland



reddot award  
winner



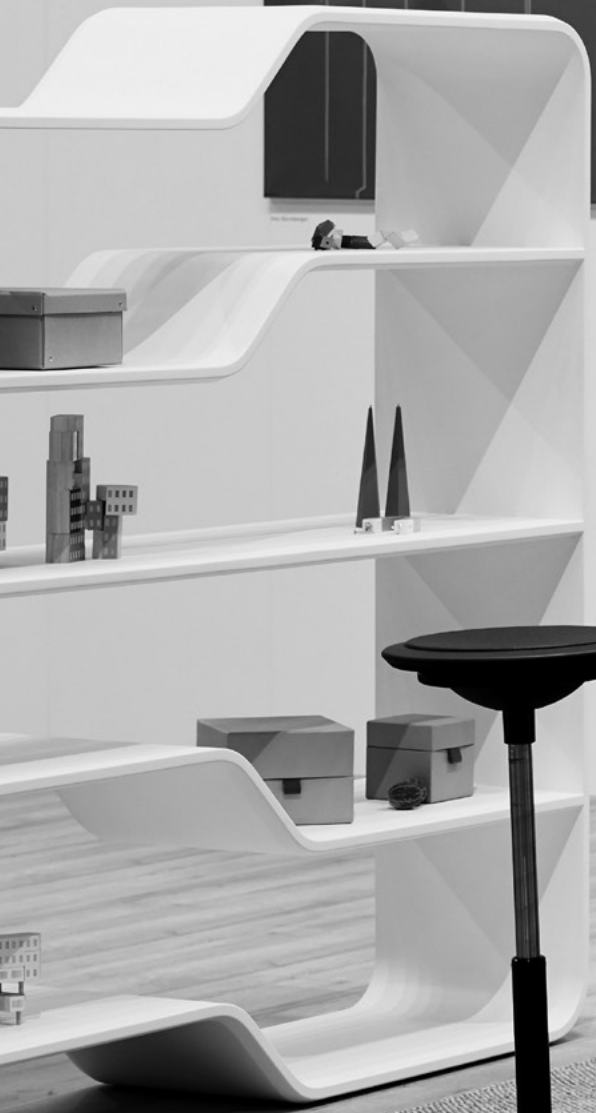

# Programm 202

## Stand-Up

Design: Thorsten Franck



### Technische Einzelheiten

---

#### Funktion

„Bewegungsobjekt“, das als Einbeiner erst vom Nutzer zum stabilen Dreibeiner gemacht wird.

#### Korpus

Kegelförmiger Hohlkörper aus EPP (expandiertes Polypropylen) mit eingelegetem, mit Schnittschaum gepolstertem Deckel als Sitz. Korpus und Sitz komplett mit dreidimensionalem Gewebe bezogen. In der Mitte spitz zulaufende Sohle aus schwarzem, rutschfesten Kunststoff mit integrierten Stahlgewichten und Dämpfungszylinder. Trageschlaufe aus 100% Polypropylen in der Farbe Schwarz.

#### Gewicht

Nur 4,5 kg

#### Hinweise

Bei Nässe oder Verschmutzung kann sich das Haftungsverhalten der Sohle ändern.  
Bei hellen Fußböden kann es zu sichtbaren Abriebspuren kommen.

---

### Awards





CHF

Stand-Up  
E 67 H 32



<p><b>202/0101</b> mit Fiberflex-Gewebe 35/99 bezogen: Schwarz inkl. Trageschlaufe Sohle schwarz</p>	<p>342</p>
<p><b>202/0102</b> mit Fiberflex-Gewebe 35/89 bezogen: Rot inkl. Trageschlaufe Sohle schwarz</p>	<p>342</p>
<p><b>202/0103</b> mit Fiberflex-Gewebe 35/63 bezogen: Hellblau inkl. Trageschlaufe Sohle schwarz</p>	<p>342</p>
<p><b>202/0104</b> mit Fiberflex-Gewebe 35/56 bezogen: Grün inkl. Trageschlaufe Sohle schwarz</p>	<p>342</p>
<p><b>202/0105</b> mit Fiberflex-Gewebe 35/34 bezogen: Orange inkl. Trageschlaufe Sohle schwarz</p>	<p>342</p>
<p><b>202/0107</b> mit Fiberflex-Gewebe 35/25 bezogen: Anthrazit inkl. Trageschlaufe Sohle schwarz</p>	<p>342</p>
<p><b>202/0108</b> mit Fiberflex-Gewebe 35/11 bezogen: Grau inkl. Trageschlaufe Sohle schwarz</p>	<p>342</p>
<p><b>202/0110</b> mit Fiberflex-Gewebe 35/1130 bezogen: Bronze inkl. Trageschlaufe Sohle schwarz</p>	<p>342</p>
<p><b>202/0111</b> mit Fiberflex-Gewebe 35/1110 bezogen: Beige inkl. Trageschlaufe Sohle schwarz</p>	<p>342</p>
<p><b>202/0112</b> mit Fiberflex-Gewebe 35/8110 bezogen: Salbei inkl. Trageschlaufe Sohle schwarz</p>	<p>342</p>
<p><b>202/0113</b> mit Fiberflex-Gewebe 35/6123 bezogen: Kobaltblau inkl. Trageschlaufe Sohle schwarz</p>	<p>342</p>

# Programm 204

## Sitzbock

Design: Rudolph Schelling Webermann



### Technische Einzelheiten

#### Funktion

Nur 4,8 Kilogramm schwere „Sitzgelegenheit“, für informelle Begegnungen in Teeküchen, Bistros, Pausen und Workshopbereichen, die vielfältige Haltungen ermöglicht: vom Abstützen über das Quersitzen bis zum „Reiten“.

#### Korpus/Gestell



Vierbeinige Sitzgelegenheit aus durchgefärbtem Polyethylen in den Farben Schwarz, Weiß, Grau oder Orangerot, mit rutschfesten Universalgleitern. Geeignet auch für temporäre Nutzung in Außenräumen. Bis zu vier Sitzböcke, kreuzweise stapelbar.

Optionale Filzauflage in den Farben Anthrazit, Hellmeliert, Graphit oder Mango mit gummierter Unterseite, die mit zehn Spreiznieten befestigt wird.

#### Hinweis:

Für den Einsatz im Freien geeignet. Durch die längere Einwirkung von UV-Strahlen können sich Kunststofffarben geringfügig verändern.

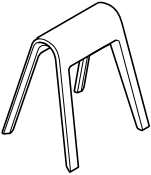
Filz ist ein Naturprodukt. Daher kann es zu Farbabweichungen kommen. Diese stellen keinen Reklamationsgrund dar, sondern unterstreichen die Einzigartigkeit des Materials.

		CHF
<b>Sitzbock</b> H71 H63 H52	<b>204/01</b> Polyethylen, in Schwarz	382
	<b>204/02</b> Polyethylen, in Weiß	382
	<b>204/03</b> Polyethylen, in Grau	382
	<b>204/04</b> Polyethylen, in Orangerot	382
<b>Sitzauflage</b>	<b>204/11</b> aus Filz in Graphit	76
	<b>204/12</b> aus Filz in Hellmeliert	76
	<b>204/14</b> aus Filz in Mango	76

### Awards







# Programm 208

## Landing

Design: Rudolph Schelling Webermann



Weitere  
Informationen

### Technische Einzelheiten

#### Funktion

Frei kombinierbares, dekoratives und akustisch wirksames Wandrelief zum Anlehnen, Ablegen und Ansitzen in Gängen, Übergangsbereichen und Treppenhäusern, um Begegnung und Austausch zu fördern.

#### Modell 208/1 Flachelement

Trägermaterial aus Schichtholz mit PUR-Schaum (CMHR, schwer entflammbar) gepolstert und textilbezogen.

#### Modell 208/2 Reliefelement

Trägermaterial aus Schichtholz und MDF, mit PUR-Schaum (CMHR, schwer entflammbar) gepolstert und textilbezogen, vertikal als Lehnhilfe oder horizontal als Stehstütze oder um 180° gedreht als Ablageboard montierbar, dann optional mit von innen verschraubter Auflage aus Stahlblech, strukturmatt beschichtet in der Farbe Grau.

Je Kantenlänge mit zwei integrierten Befestigungsbeschlägen, die das Einhängen und Einrasten in jeder orthogonalen Richtung ermöglichen, und vier Beschlägen zur Wandmontage.

Bezugsmaterial

		37	54	60		
		38		64		
				66		
Landing	<b>208/1</b> 60 x 60, T 5 Flachelement	CHF	CHF	CHF		
		253	283	339		

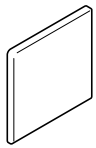

		37	54	60		
		38		64		
				66		
Landing	<b>208/2</b> 60 x 60, T 23 Reliefelement	CHF	CHF	CHF		
		370	420	489		
	<b>Mehr-/Minderpreise</b> Tischauflage	96	96	96		

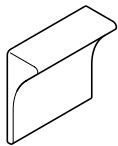

### Awards





# Programm 21 FS-Linie

Design: Klaus Franck, Werner Sauer



## Technische Einzelheiten

### Funktion

Drehstühle und -sessel mit Synchronautomatik: Sitz und Rücken­neigung passen sich jeder Sitzhaltung des Benutzers selbsttätig an. Beim Zurücklehnen nimmt die stützende Federkraft proportional zu. Der Benutzer kann die Federhärte stufenlos einstellen. Vordere Position durch Tastendruck zu arretieren. Stufenlose Einstellung der Sitzhöhe durch Gasdruckfeder nach DIN 4550.

Besprechungs-/Besucherstühle sowie Besprechungs-/Besuchersessel mit Synchronautomatik, jedoch ohne Arretierung in vorderster Position und ohne stufenlose Höheneinstellung.

### Gestell

#### Drehstühle und -sessel:

Fußkreuz aus Aluminiumdruckguss, glanzverchromt, poliert oder beschichtet.  
Lastabhängig gebremste Doppellenkrollen aus schwarzem Polyamid nach DIN EN 12529 als Standardausführung für Teppichböden; mit grauem Laufbelag aus Polyurethan für harte Böden. Rollen auf Wunsch elektrisch leitfähig. Gleiter aus schwarzem Polyamid als Standardausführung für Teppichböden; aus schwarzem Polyurethan für harte Böden.

Schwenkarme aus Aluminiumdruckguss, je nach Fußkreuz glanzverchromt oder farbgleich beschichtet (bei poliertem Fußkreuz schwarz beschichtet).

#### Freischwinger

Gestell für Modell 212/5 aus Stahlrundrohr glanzverchromt oder beschichtet, die stapelbare Ausführung ist grundsätzlich glanzverchromt. Gestell für Modell 220 aus Aluminiumovalrohr, glanzverchromt oder beschichtet.  
Freischwinger-Modell 212 mit Kippschutz als Standardausführung für Teppichböden; mit zusätzlichen Gleitern für harte Böden, auf Wunsch mit Filzeinlage.

### Drehstühle und -sessel

#### Fußkreuz

- 51 Glanzverchromt
- 52 Aluminium poliert
- 53 Schwarz beschichtet (RAL9011)
- 60 Silber seidenmatt beschichtet (RAL9006)
- 90 Schwarz strukturmatt beschichtet (RAL9011)

#### Schwenkarme

- Glanzverchromt
- Schwarz oder Schwarz strukturmatt beschichtet
- Schwarz beschichtet
- Silber seidenmatt beschichtet
- Schwarz strukturmatt beschichtet (RAL9011)

### Freischwinger

#### Stahlrundrohr-Gestell bzw. Aluminiumovalrohr-Gestell

- 51 Glanzverchromt
- 53 Schwarz beschichtet (RAL9011)
- 60 Silber seidenmatt beschichtet (RAL9006)
- 90 Schwarz strukturmatt beschichtet (RAL9011)

### Kleinteile

#### Rollen bzw. Gleiter, Gestellteile, Armlehnen, Bedienungstasten

- 41 Schwarz

### Awards



Design Center  
Stuttgart



GOOD  
DESIGN



DESIGN  
AWARD



reddot award  
winner



## Sitz und Rücken

### Modell 211/8 bis 213/8

Sitz- und Rückenschale aus zähelastischem, durchgefärbtem Polypropylen mit flexibler Mittelzone in den Farben

91 Naturweiß,  
92 Platin,  
97 Asphalt,  
99 Schwarz.

Standard-Armlehnen aus gleichem Material, schwarz.

Rückenlehne der Drehstühle 211 und 213 auf Wunsch mit integrierter, einstellbarer Lordosstütze.

Polster: bezogenes Formschaumteil, austauschbar.

### Modell 220/7 bis 220/9

Stahlrohrrahmen mit flexibler Mittelzone, mit elastischem Netz bespannt und durchgeschäumt, Polsterwattauflage. Armlehnen Integralschaum, lederummantelt, bei Stoffbezug schwarz, bei Lederbezug entsprechend der Lederfarbe. Bezug mit Pfeifensteppung austauschbar, oder Bezug mit eingearbeiteten Flachkissen, austauschbar.

## Normen

Die FS-Drehstühle und -sessel entsprechen der Bürostuhlnorm DIN EN 1335 Typ B oder C und ANSI/BIFMA X5.1.

Die Freischwinger entsprechen der DIN EN 16139-L1 und ANSI/BIFMA X5.1.



Die FS-Drehstühle erfüllen die Anforderungen des „Ergonomie geprüft“-Zeichens.



## Hinweis:

Die Preise für Ausführungen mit Weißpolster für kundenseitig gestellte Stoffe und Leder auf Anfrage.



**Normal hoher Rücken**

■ 88/99 ■ 63 ■ 60  
■ 42/53 ■ 49 ■ 45

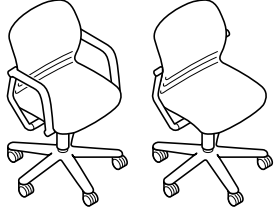

**211/8**

Einteilige Sitz- und Rückenschale gepolstert,  
stufenlose Höheneinstellung,  
Synchronautomatik, Härteregulierung  
Gestell Aluminium beschichtet

**Mehr-/Minderpreise**

Lordosenstütze, höhenstellbar

Ohne Armlehnen

Gestell Aluminium poliert  
Gestell Aluminium glanzverchromt  
Rollen elektrisch leitfähig

54 60  
65  
66 92

CHF CHF CHF

1134 1199 1292

83 83 83

-102 -102 -102

65 65 65  
131 131 131  
58 58 58

54 60  
65  
66 92

**Hoher Rücken**

■ 105/116 ■ 63 ■ 62  
■ 42/53 ■ 49 ■ 45

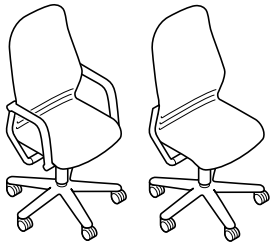

**213/8**

Einteilige Sitz- und Rückenschale gepolstert,  
stufenlose Höheneinstellung,  
Synchronautomatik, Härteregulierung  
Gestell Aluminium beschichtet

**Mehr-/Minderpreise**

Lordosenstütze, höhenstellbar

Ohne Armlehnen

Gestell Aluminium poliert  
Gestell Aluminium glanzverchromt  
Rollen elektrisch leitfähig

CHF CHF CHF

1317 1382 1475

83 83 83

-102 -102 -102

65 65 65  
131 131 131  
58 58 58



**Hoher Rücken**

108/118 H 67 H 63  
42/52 55 45

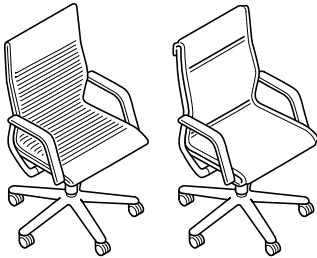

**220/9**

Einteiliger Sitz- und Rückenrahmen vollumpolstert, mit Pfeifensteppung, stufenlose Höheneinstellung, Synchronautomatik, Härteregulierung Gestell Aluminium beschichtet

**Mehr-/Minderpreise**

Mit Flachkissen nicht in Stoff 69 erhältlich  
\*\* Leder 87 nur mit Flachkissen erhältlich

Gestell Aluminium poliert  
Gestell Aluminium glanzverchromt

Rollen elektrisch leitfähig

60  
64  
65  
66  
68

91  
92

74

87

CHF CHF CHF CHF

3721 3840 4747 4747\*\*

326 473 413 1040

65 65 65 65  
131 131 131 131

58 58 58 58

**Hoher Rücken**

108 H 67 H 63  
42 55 45

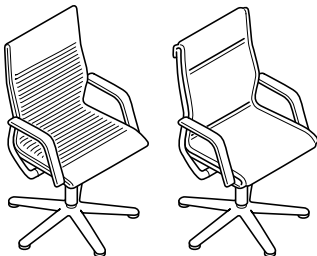

**220/7**

Drehbar einteiliger Sitz- und Rückenrahmen vollumpolstert mit Pfeifensteppung Synchronautomatik Härteregulierung Gestell Aluminium beschichtet

**Mehr-/Minderpreise**

Mit Flachkissen nicht in Stoff 69 erhältlich  
\*\* Leder 87 nur mit Flachkissen erhältlich

Gestell Aluminium poliert  
Gestell Aluminium glanzverchromt

60  
64  
65  
66  
68

91  
92

74

87

CHF CHF CHF CHF

3596 3715 4622 4622\*\*

326 473 413 1040

65 65 65 65  
131 131 131 131



**Normal hoher Rücken**

■ 85 ■ 56 ■ 61  
■ 44

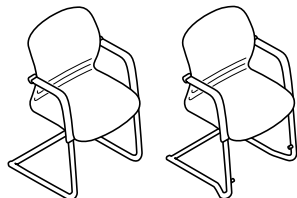

**212/5**

Einteilige Sitz- und Rückenschale gepolstert  
Gestell beschichtet

**Mehr-/Minderpreise**

Gestell glanzverchromt  
Stapelbare Ausführung, glanzverchromt,  
stapelbar bis 5 Stück freistehend, bis 8 Stück auf  
Transportwagen

	54	60 65 66	92
	CHF	CHF	CHF
	724	789	882
	47	47	47
	148	148	148

**Transportwagen**

**277**  
für 6 stapelbare Freischwinger

**CHF**

781

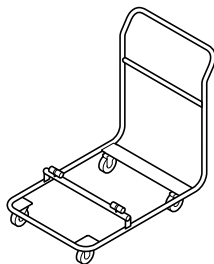





# Programm 21

## FS Management

Design: Klaus Franck, Werner Sauer, wiege



### Technische Einzelheiten

---

#### Funktion

Drehsessel mit Synchronautomatik: Sitz und Rücken neigung passen sich jeder Sitzhaltung des Benutzers selbsttätig an. Beim Zurücklehnen nimmt die stützende Federkraft proportional zu. Der Benutzer kann die Federhärte stufenlos einstellen. Vordere Position durch Tastendruck zu arretieren. Stufenlose Einstellung der Sitzhöhe durch Gasdruckfeder nach DIN 4550.

#### Gestell

Fußkreuz aus Aluminiumdruckguss, glanzverchromt. Lastabhängig gebremste Doppellenkrollen aus schwarzem Polyamid nach DIN EN 12529 als Standardausführung für Teppichböden; mit grauem Laufbelag aus Polyurethan für harte Böden. Rollen auf Wunsch elektrisch leitfähig. Gleiter aus schwarzem Polyamid als Standardausführung für Teppichböden; aus schwarzem Polyurethan für harte Böden. Schwenkarme aus Aluminiumdruckguss glanzverchromt.

#### Sitz und Rücken

Stahlrohrrahmen mit flexibler Mittelzone, bespannt mit elastischem Netz. Schaumstoffpolsterung mit zusätzlicher Polsterwattenauflage. Bezug mit Mattenpolsterung austauschbar. Armlehnen aus Integral-schaum, lederummantelt mit abgesteppter Naht.

#### Normen

Die FS-Drehsessel entsprechen der Bürostuhlnorm DIN EN 1335 Typ C und ANSI/BIFMA X5.1.

Die FS-Drehstühle erfüllen die Anforderungen des „Ergonomie geprüft“-Zeichens.



www.tuv.com  
ID 1000000000



#### Hinweis:

Die Preise für Ausführungen mit Weißpolster für kundenseitig gestelltes Leder auf Anfrage.

---

#### Drehstühle und -sessel

#### Fußkreuz und Schwenkarme

51 Glanzverchromt

#### Kleinteile

#### Rollen bzw. Gleiter, Gestellteile, Armlehnen, Bedienungstasten

41 Schwarz

---



**Mittelhoher Rücken**

■ 100/110 ■ 67 ■ 63  
■ 42/52 ■ 55 ■ 45



**220/82**

Einteiliger Sitz- und Rückenrahmen vollumpolstert, mit Mattenpolsterung, stufenlose Höheneinstellung, Synchronautomatik, Härteregulierung  
Gestell Aluminium glanzverchromt

**Mehr-/Minderpreise**

Rollen elektrisch leitfähig

74

CHF

3689

58

**Hoher Rücken**

■ 116/126 ■ 67 ■ 63  
■ 42/52 ■ 55 ■ 45



**220/92**

Einteiliger Sitz- und Rückenrahmen vollumpolstert, mit Mattenpolsterung, stufenlose Höheneinstellung, Synchronautomatik, Härteregulierung  
Gestell Aluminium glanzverchromt

**Mehr-/Minderpreise**

Rollen elektrisch leitfähig

74

CHF

4275

58

# Programm 222

## Occo

Design: jehs+laub



### Technische Einzelheiten

#### Funktion

Ob in Besprechungsräumen, offenen Meetingzonen, Cafeterien, Coworking-Bereichen oder zuhause: Occo verbindet hervorragenden Komfort, große Einsatzbreite und enorme Gestaltungsvielfalt mit einer wiedererkennbaren Formensprache.

#### Gestell

##### Vierbeingestell

###### Modelle 221/10, 221/11, 221/12, 222/10, 222/11, 222/12

Stahlrohrgestell, stapelbar (außer Modell 222/12), strukturmatt beschichtet in den Farben Weiß, Schwarz, Grau, Graubeige, Smaragdgrün, Siena rot oder glanzverchromt. Ungepolstert 10 Stück stapelbar, mit Sitz- oder Innenpolster 8 Stück.

Hinweis: Mit Lederbezug nicht stapelbar. Beim Stapeln von Ausführungen mit beschichteten Gestellen kann es zu Farbabrieb kommen, für den wir keine Gewährleistung übernehmen. Wir empfehlen für diese Einsatzzwecke verchromte Gestelle.

Modelle 221/10 und 222/10 (Schale ungepolstert) mit vier Stapelpuffern aus PUR und Gestellabdeckung aus Kunststoff (PP) jeweils in der Farbe Dunkelgrau. Die optionale Filzaufgabe ist zum Stapeln zu entfernen, da dauerhafte Druckstellen entstehen können.

Modelle 221/11, 221/12, 222/11 und 222/12 mit Stapelplatte aus Kunststoff (PP) in der Farbe Dunkelgrau. Stahlrohrgestell, stapelbar (außer Modell 222/12), strukturmatt beschichtet in den Farben Weiß, Schwarz, Grau, Graubeige, Smaragdgrün, Siena rot oder glanzverchromt. Ungepolstert 10 Stück stapelbar, mit Sitz- oder Innenpolster 8 Stück.

Hinweis: Mit Lederbezug nicht stapelbar. Beim Stapeln von Ausführungen mit beschichteten Gestellen kann es zu Farbabrieb kommen, für den wir keine Gewährleistung übernehmen. Wir empfehlen für diese Einsatzzwecke verchromte Gestelle.

##### Vierbeingestell Massivholz

###### Modelle 221/20, 221/21, 221/22, 222/20, 222/21, 222/22

Sitzträger aus Stahlrohr in der Farbe Dunkelgrau strukturmatt zur Montage der Sitzschale sowie zur Aufnahme der vier Beine aus Massivholz Eiche, natur geölt.

##### Kufengestell

###### Modelle 221/100, 221/101, 221/102 und 222/100, 222/101, 222/102

Kufengestell aus Stahlrundstab, Durchmesser 12 mm, strukturmatt beschichtet in den Farben Weiß, Schwarz, Grau, Graubeige, Smaragdgrün, Siena rot oder glanzverchromt.

Beschichtete Gestelle grundsätzlich, glanzverchromte Gestelle auf Wunsch mit Universalgleitern aus schwarzem Polyamid.

Modelle 221/100, 221/101 und 221/102 optional mit Reihenverbindung aus schwarz durchgefärbtem Polyamid inklusive Universalgleitern, optional mit zusätzlicher Filzeinlage für kratzempfindliche Böden (z.B. Stein, Parkett).

##### Viersternfuß

###### Modelle 221/30, 221/31, 221/32, 222/30, 222/31, 222/32,

###### Fünfsternfuß

###### Modelle 221/40, 221/41, 221/42, 222/40, 222/41, 222/42

Konifiziertes Stahlrohrgestell strukturmatt beschichtet in den Farben Weiß, Schwarz, Grau, Graubeige, Smaragdgrün, Siena rot oder glanzverchromt mit Sitzträger aus geformtem Flachstahl in der Farbe Dunkelgrau strukturmatt zur Montage der Schale.

Beim Viersternfußgestell sind die Gleiter aus Stahl in der Farbe Dunkelgrau strukturmatt.

Vierbein- und Viersternfuß-Modelle sind mit Universalgleitern für weiche und harte Böden ausgerüstet. Bei empfindlichen Böden bitte mit zusätzlichen Filzgleitern bestellen (ohne Mehrpreis).

#### Vierbeiner und Sternfuß

##### Gestelle

51	Glanzverchromt
85	Grau strukturmatt beschichtet (Pantone Cool Gray 10 C)
86	Graubeige strukturmatt beschichtet (Pantone 7530 C)
90	Schwarz strukturmatt beschichtet (RAL 9011)
91	Weiß strukturmatt beschichtet (RAL 9016)
94	Smaragdgrün strukturmatt beschichtet (Pantone 5477 C)
95	Siena-Rot strukturmatt beschichtet (Pantone 3523 C)

#### Fünfarmiges Fußkreuz

##### Fußkreuz

51	Glanzverchromt
79	Aluminium mattpoliert
90	Schwarz strukturmatt beschichtet (RAL 9011)
91	Weiß strukturmatt beschichtet (RAL 9016)

##### Gasfeder

Glanzverchromt oder Schwarz beschichtet
Glanzverchromt oder Schwarz beschichtet
Schwarz beschichtet
Glanzverchromt oder Schwarz beschichtet

##### Rollen

Schwarz
Schwarz
Schwarz
Schwarz

##### Mechanik

Aluminium hochglanzpoliert
Aluminium mattpoliert
Aluminium hochglanzpoliert
Aluminium hochglanzpoliert

#### Counter

##### Fußkreuz

50	Kunststoff
52	Aluminium poliert
72	Aluminium hochglanzpoliert
90	Schwarz strukturmatt beschichtet (RAL 9011)
91	Weiß strukturmatt beschichtet (RAL 9016)

##### Gasfeder

Schwarz
Schwarz
Schwarz
Schwarz
Schwarz

##### Rollen

Schwarz
Schwarz
Schwarz
Schwarz
Schwarz

#### Awards



reddot award  
winner



Fünfsternfuß Modelle 221/40, 221/41, 221/42, 222/40, 222/41, 222/42 mit Doppellenkrollen, lastabhängig gebremst, aus schwarzem Polypropylen nach DIN EN 12529 als Standardausführung für Teppichböden, optional mit grauem Laufbelag aus Polyurethan für harte Böden.

#### **Fünfarm-Fußkreuz**

##### **Modelle 221/00, 221/01, 221/02, 222/00, 222/01, 222/02**

Fünfarmiges Fußkreuz aus Aluminiumdruckguss strukturmatt in den Farben Weiß oder Schwarz beschichtet, mattpoliert oder glanzverchromt, mit drehbarer Gasfedersäule, per schwarzem Hebel stufenlos höhenverstellbar, Sitzträger aus geformtem Flachstahl in der Farbe Dunkelgrau, optional mit Active-Mechanik, in der horizontalen 0-Stellung arretierbar, mit Gehäuse aus Aluminiumdruckguss, mattpoliert oder hochglanzpoliert.

Gemäß DIN EN 1335 und der ANSI/ BIFMA X 5.1 mit lastabhängig gebremsten Doppellenkrollen aus schwarzem Polyamid nach DIN EN 12529, als Standardausführung für Teppichböden; mit grauem Laufbelag aus Polyurethan für harte Böden.

#### **Countergestell**

##### **Modelle 221/50, 221/51, 221/52, 222/50, 222/51, 222/52**

Fünfarmiges Fußkreuz aus schwarz durchgefärbtem, glasfaserverstärktem Polyamid, optional aus Aluminiumdruckguss, beschichtet, poliert oder hochglanzpoliert, mit Universal-Doppellenkrollen, belastet gebremst.

Drehbare, schwarze Gasfedersäule, per schwarzem Hebel stufenlos höhenverstellbar, mit höheneinstellbarem Fußring, glanzverchromt, mit Klemmschraube zur Fixierung.

Sitzträger aus geformtem Flachstahl in der Farbe Dunkelgrau.

#### **Barstühle Kufengestell**

##### **Modelle 223/10, 223/11**

Kufengestell, ungepolstert stapelbar, mit Fußstütze aus Stahlrundstab, Durchmesser 12 mm, strukturmatt beschichtet in den Farben Weiß, Schwarz, Grau, Graubeige, Smaragdgrün, Sienarot oder glanzverchromt. Hinweis: Beim Stapeln von Ausführungen mit beschichteten Gestellen kann es zu Farbabrieb kommen, für den wir keine Gewährleistung übernehmen. Wir empfehlen für diese Einsatzzwecke verchromte Gestelle.

#### **Barstühle Säulenfuß, höhenverstellbar**

##### **Modelle 223/90, 223/91**

Tellerfuß aus Edelstahl, gebürstet, stufenlos höheneinstellbare Drehsäule mit gekapselter Gasdruckfeder, Fußstütze und Auslösehebel aus Edelstahl, gebürstet. Sitzträger aus geformtem Flachstahl in der Farbe Dunkelgrau.

#### **Barstühle Vierbeingestell Massivholz**

##### **Modelle 223/20, 223/21**

Sitzträger aus Stahlrohr in der Farbe Dunkelgrau strukturmatt zur Montage der Sitzschale sowie zur Aufnahme der vier Beine aus Massivholz Eiche, natur geölt. Mit Fußstütze aus Stahlrundstab, glanzverchromt.

#### **Sitz und Rücken**

Einteilige, ergonomisch geformte Sitzschale mit Ausschnitt, aus verstärktem durchgefärbtem Polypropylen wahlweise in den Farben Weiß, Schwarz, Grau, Graubeige, Smaragdgrün oder Sienarot. Ungepolsterte Modelle wahlweise mit Sitzaufgabe aus Filz mit Antirutsch-Beschichtung. In den Farben Anthrazit, Hellmeliert, Graphit, Mango, Verde, Deep Water. Polster der Modelle mit Sitz- bzw. Innenpolster jeweils aus Schnittschaum.

#### **Normen**

Die Occo-Universalstühle mit Vierbeingestell entsprechen der Bürostuhlnorm DIN EN 16139-L1.

Nach der Bürostuhlnorm DIN EN 16139 sind im senkrechten Zustand stapelbar:

222/10 Vierbeingestell, ungepolstert, bis max. 10 Stück stapelbar

222/11 Vierbeingestell, mit Sitzpolster, bis max. 6 Stück stapelbar

222/12 Vierbeingestell, mit Innenpolster, bis max. 4 Stück stapelbar



www.tuv.com  
ID 100000000

#### **Hinweise**

Im Rahmen der Qualitätssicherung bieten wir weißes Leder (74/72) nicht an. Alle anderen Standard-Lederfarben sind möglich.

Durch die längere Einwirkung von UV-Strahlen können sich Kunststofffarben geringfügig verändern. Materialbedingt gibt es geringe Farbabweichungen zwischen den weißen direktbeschichteten (DBS)- und HPL-Tischplatten und den weißen Occo-Kunststoffstühlen.

Filz ist ein Naturprodukt. Daher kann es zu Farbabweichungen kommen. Diese stellen keinen Reklamationsgrund dar, sondern unterstreichen die Einzigartigkeit des Materials.

Alle Stühle sind mit Universalgleitern für weiche und harte Böden ausgerüstet, bei empfindlichen Böden bitte mit zusätzlichen Filzgleitern bestellen (ohne Mehrpreis).

Fünfsternfußgestelle sind mit Rollen für weiche Böden ausgerüstet. Bei harten Böden (z. B. Stein, Parkett) bitte mit weichen Rollen bestellen (ohne Mehrpreis).











**Besucherstuhl**

■83 ■51 ■53  
■44



**221/30**

Viersternfußgestell auf Gleitern, drehbar  
Gestell beschichtet farbgleich zur Schalenfarbe  
Gestell glanzverchromt

**CHF**

575

575

**Zubehör**

**222** Filzauflage  
mit Antirutsch-Beschichtung, in 6 Farben erhältlich

58

Bezugsmaterial

		51	60			
		54	64			
		56	65			
		58	66	91	74	
	37		68	92		
	38					87

**Besucherstuhl**

■83 ■51 ■53  
■44



**221/31**

Viersternfußgestell auf Gleitern, mit Sitzpolster,  
drehbar  
Gestell beschichtet farbgleich zur Schalenfarbe  
Gestell glanzverchromt

**CHF**

678

678

**CHF**

731

731

**CHF**

751

751

**CHF**

782

782

**CHF**

821

821

**CHF**

899

899

		51	60			
		54	64			
		56	65			
		58	66	91	74	
	37		68	92		
	38					87

**Besucherstuhl**

■83 ■51 ■53  
■44



**221/32**

Viersternfußgestell auf Gleitern, mit Innenpolster,  
drehbar  
Gestell beschichtet farbgleich zur Schalenfarbe  
Gestell glanzverchromt

**CHF**

885

885

**CHF**

976

976

**CHF**

1005

1005

**CHF**

1055

1055

**CHF**

1225

1225

**CHF**

1462

1462







**Drehstuhl**

■ 83 ■ 66 ■ 63  
■ 44

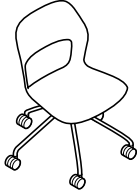

**221/40**

Fünfsternfußgestell, ungepolstert  
auf Rollen, drehbar  
Gestell beschichtet farbgleich zur Schalenfarbe  
Gestell glanzverchromt

**CHF**

589  
589

**Zubehör**

**222** Filzauflage  
mit Antirutsch-Beschichtung, in 6 Farben erhältlich

58

Bezugsmaterial

**Drehstuhl**

■ 83 ■ 66 ■ 63  
■ 44



**221/41**

Fünfsternfußgestell  
auf Rollen, mit Sitzpolster, drehbar  
Gestell beschichtet farbgleich zur Schalenfarbe  
Gestell glanzverchromt

		51	60		
		54	64		
		56	65		
		58	66		
			68		
	37			91	
	38			92	
					74
					87
<b>CHF</b>	<b>CHF</b>	<b>CHF</b>	<b>CHF</b>	<b>CHF</b>	<b>CHF</b>
692	745	765	796	835	913
692	745	765	796	835	913

**Drehstuhl**

■ 83 ■ 66 ■ 63  
■ 44



**221/42**

Fünfsternfußgestell  
auf Rollen, mit Innenpolster, drehbar  
Gestell beschichtet farbgleich zur Schalenfarbe  
Gestell glanzverchromt

		51	60		
		54	64		
		56	65		
		58	66		
			68		
	37			91	
	38			92	
					74
					87
<b>CHF</b>	<b>CHF</b>	<b>CHF</b>	<b>CHF</b>	<b>CHF</b>	<b>CHF</b>
899	990	1019	1069	1239	1476
899	990	1019	1069	1239	1476

Fünfsternfußgestelle sind mit Rollen für weiche Böden ausgerüstet. Bei harten Böden (z. B. Stein, Parkett) bitte mit weichen Rollen bestellen (ohne Mehrpreis).



**Mehrzweckstuhl**  
 ■83 ■57 ■58  
 ■44

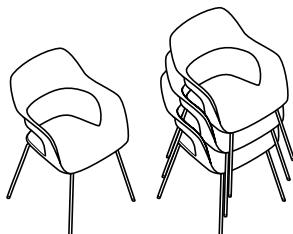

**222/10**  
 Vierbeiniges Gestell, ungepolstert, stapelbar bis 10 Stück freistehend  
 Gestell beschichtet, farbgleich zur Schalenfarbe  
 Gestell glanzverchromt

**Zubehör**  
**186** Transportwagen  
 für 10 Universalstühle  
**222** Filzaufgabe  
 mit Antirutsch-Beschichtung, in 6 Farben erhältlich

**CHF**

280  
280

421

58

Bezugsmaterial

		51	60		
		54	64		
		56	65		
37		66	91		
38		68	92	74	87

**Mehrzweckstuhl**  
 ■83 ■57 ■58  
 ■44

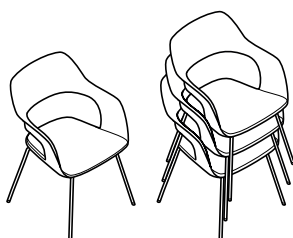

**222/11**  
 Vierbeiniges Gestell mit Sitzpolster, stapelbar bis  
 6 Stück freistehend (außer mit Lederbezug)  
 Gestell beschichtet, farbgleich zur Schalenfarbe  
 Gestell glanzverchromt

**Zubehör**  
**186** Transportwagen  
 für 6 Universalstühle

<b>CHF</b>	<b>CHF</b>	<b>CHF</b>	<b>CHF</b>	<b>CHF</b>	<b>CHF</b>
383	436	456	487	526	604
383	436	456	487	526	604
421	421	421	421	421	421

		51	60		
		54	64		
		56	65		
37		66	91		
38		68	92	74	87

**Mehrzweckstuhl**  
 ■83 ■57 ■58  
 ■44



**222/12**  
 Vierbeiniges Gestell mit Innenpolster  
 Gestell beschichtet, farbgleich zur Schalenfarbe,  
 nicht stapelbar  
 Gestell glanzverchromt, nicht stapelbar

<b>CHF</b>	<b>CHF</b>	<b>CHF</b>	<b>CHF</b>	<b>CHF</b>	<b>CHF</b>
590	681	710	760	930	1167
590	681	710	760	930	1167



**Mehrzweckstuhl**  
 83  57  54  
 44



<b>222/100</b>	Kufengestell, ungepolstert Gestell beschichtet, farbgleich zur Schalenfarbe, mit Universalgleitern (optional mit Filzeinlage) Gestell glanzverchromt	<b>CHF</b> 280 280
<b>Mehr-/Minderpreise</b>	Universalgleiter für Gestell glanzverchromt (optional mit Filzeinlage)	16
<b>Zubehör</b>	<b>188</b> Transportwagen für 10 Kufenstühle	589
	<b>222</b> Filzauflage mit Antirutsch-Beschichtung, in 6 Farben erhältlich	58

Bezugsmaterial

		<b>51</b>	<b>60</b>			
		<b>54</b>	<b>64</b>			
		<b>56</b>	<b>65</b>			
		<b>58</b>	<b>66</b>			
			<b>68</b>			
	<b>37</b>			<b>91</b>		
	<b>38</b>			<b>92</b>	<b>74</b>	<b>87</b>
<b>CHF</b>	<b>CHF</b>	<b>CHF</b>	<b>CHF</b>	<b>CHF</b>	<b>CHF</b>	<b>CHF</b>
383	436	456	487	526	604	
383	436	456	487	526	604	
16	16	16	16	16	16	
<b>CHF</b>	<b>CHF</b>	<b>CHF</b>	<b>CHF</b>	<b>CHF</b>	<b>CHF</b>	<b>CHF</b>
590	681	710	760	930	1167	
590	681	710	760	930	1167	
16	16	16	16	16	16	

**Mehrzweckstuhl**  
 83  57  54  
 44



<b>222/101</b>	Kufengestell, mit Sitzpolster Gestell beschichtet, farbgleich zur Schalenfarbe, mit Universalgleitern (optional mit Filzeinlage) Gestell glanzverchromt	<b>CHF</b> 383 383
<b>Mehr-/Minderpreise</b>	Universalgleiter für Gestell glanzverchromt (optional mit Filzeinlage)	16
<b>Zubehör</b>	<b>188</b> Transportwagen für 10 Kufenstühle	589

**Mehrzweckstuhl**  
 83  57  54  
 44



<b>222/102</b>	Kufengestell, mit Innenpolster Gestell beschichtet, farbgleich zur Schalenfarbe, mit Universalgleitern (optional mit Filzeinlage) Gestell glanzverchromt	<b>CHF</b> 590 590
<b>Mehr-/Minderpreise</b>	Universalgleiter für Gestell glanzverchromt (optional mit Filzeinlage)	16
<b>Zubehör</b>	<b>188</b> Transportwagen für 10 Kufenstühle	589



**Universalstuhl**

■83 ■57 ■55  
■44



**222/20**

Vierbeingestell Massivholz, Eiche, natur geölt  
ungepolstert  
nicht stapelbar

**CHF**

487

**Zubehör**

**222** Filzauflage  
mit Antirutsch-Beschichtung, in 6 Farben erhältlich

58

Bezugsmaterial

		51	60		
		54	64		
		56	65		
37		58	66	91	
38			68	92	74
					87
<b>CHF</b>	<b>CHF</b>	<b>CHF</b>	<b>CHF</b>	<b>CHF</b>	<b>CHF</b>
590	643	663	694	733	811

**Universalstuhl**

■83 ■57 ■55  
■44



**222/21**

Vierbeingestell Massivholz, Eiche, natur geölt  
mit Sitzpolster  
nicht stapelbar

		51	60		
		54	64		
		56	65		
37		58	66	91	
38			68	92	74
					87
<b>CHF</b>	<b>CHF</b>	<b>CHF</b>	<b>CHF</b>	<b>CHF</b>	<b>CHF</b>
797	888	917	967	1137	1374

**Universalstuhl**

■83 ■57 ■55  
■44



**222/22**

Vierbeingestell Massivholz, Eiche, natur geölt  
mit Innenpolster  
nicht stapelbar









**Drehstuhl höhenverstellbar**

80/91 H65 H62

39/51



**222/00**

Fünfarmiges Fußkreuz, ungepolstert  
auf Rollen, stufenlose Höheneinstellung  
Gestell Aluminium beschichtet  
Gestell Aluminium mattpoliert  
Gestell Aluminium glanzverchromt

**CHF**

454

495

608

**Zubehör**

**222** Filzauflage  
mit Antirutsch-Beschichtung, in 6 Farben erhältlich

58

Bezugsmaterial

**Drehstuhl höhenverstellbar**

80/91 H65 H62

39/51



**222/01**

Fünfarmiges Fußkreuz, mit Innenpolster  
auf Rollen, stufenlose Höheneinstellung  
Gestell Aluminium beschichtet  
Gestell Aluminium mattpoliert  
Gestell Aluminium glanzverchromt

**CHF**

**CHF**

**CHF**

**CHF**

**CHF**

**CHF**

557

598

711

610

651

764

630

671

784

661

702

815

700

741

854

778

819

932

**Mehr-/Minderpreise**

Active Mechanik

53

53

53

53

53

53

**Drehstuhl höhenverstellbar**

80/91 H65 H62

39/51



**222/02**

Fünfarmiges Fußkreuz, mit Innenpolster  
auf Rollen, stufenlose Höheneinstellung  
Gestell Aluminium beschichtet  
Gestell Aluminium mattpoliert  
Gestell Aluminium glanzverchromt

**CHF**

**CHF**

**CHF**

**CHF**

**CHF**

**CHF**

764

805

918

855

896

1009

884

925

1038

934

975

1088

1104

1145

1258

1341

1382

1495

**Mehr-/Minderpreise**

Active Mechanik

53

53

53

53

53

53







**Barstuhl**

☰77/87 ☰49/52 ☰47/49



**223/20**

Vierbeinigestell Massivholz, Eiche, natur geölt, ungepolstert, Sitzhöhe **65 cm**  
nicht stapelbar  
Vierbeinigestell Massivholz, Eiche, natur geölt, ungepolstert, Sitzhöhe **75 cm**  
nicht stapelbar

**Zubehör**

**223** Filzauflage  
mit Antirutsch-Beschichtung, in 6 Farben erhältlich

**CHF**

565

565

58

Bezugsmaterial

		60			
		64			
		65			
37	51	66	91		
38	54	68	92	74	87
CHF	CHF	CHF	CHF	CHF	CHF
668	721	741	772	811	889
668	721	741	772	811	889

**Barstuhl**

☰77/87 ☰49/52 ☰47/49

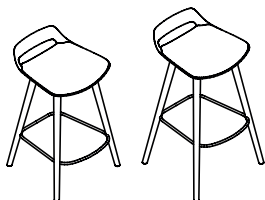

**223/21**

Vierbeinigestell Massivholz, Eiche, natur geölt, mit Sitzpolster, Sitzhöhe **65 cm**  
nicht stapelbar  
Vierbeinigestell Massivholz, Eiche, natur geölt, mit Sitzpolster, Sitzhöhe **75 cm**  
nicht stapelbar





# Programm 224/225

## Occo Conference / Occo Lounge

Design: jehs+laub



### Technische Einzelheiten

#### Funktion

Hochwertig gestaltetes und variantenreiches Sesselprogramm, mit sechs Gestellalternativen, zwei Rückenlehnenhöhen, zwei Polsterausführungen und großer Bezugsvielfalt für unterschiedliche Einsatzbereiche konfigurierbar wie Work Lounge, Mittelzone und Arbeitsplatz, Besprechungsbereich und Konferenzraum, Casino, Restaurant und Esszimmer oder auch Lobby, Kaminzimmer und Fernsehecke. Exzellente Ergonomie und hohes Komfortempfinden durch unterschiedliche Härtegrade der Polsterzonen. Vollumpolsterte Sitzkörper mit integrierten Armauflagen und prägnantem Ausschnitt zwischen Sitz- und Rücken für die Verbindung von visueller Leichtigkeit mit der einladenden Geborgenheit eines Schalensessels. Mit auswechselbaren Bezügen, die durch Nähte und Niederhalter die dreidimensionalen Konturen und Zonierungen des Polsterkörpers präzise und formschlüssig umschreiben.

#### Gestell

##### Vierbeingestell Massivholz

##### Modelle 224/23, 224/24, 225/23, 225/24

Sitzträger aus Stahlrohr in der Farbe Dunkelgrau strukturmatt zur Montage der Sitzschale sowie zur Aufnahme der vier konisch zulaufenden Beine aus Massivholz Eiche, natur geölt. Sitzschale bei Lounge-Modellen Programm 225 um 8° nach hinten geneigt.

##### Kufengestell

##### Modelle 224/103, 224/104, 225/103, 225/104

Kufengestell aus Stahlrundstab, Durchmesser 12 mm, strukturmatt in den Farben Schwarz und Weiß beschichtet oder glanzverchromt. Beschichtete Gestelle grundsätzlich und glanzverchromte Gestelle auf Wunsch mit Universalgleitern aus schwarzem Polyamid, optional mit zusätzlicher Filzeinlage.

Lounge-Modelle 225/103 und 225/104 um 8° nach hinten geneigt.

##### Viersternfußgestell

##### Modelle 224/33, 224/34

Konifiziertes Stahlrohrgestell, strukturmatt in den Farben Weiß oder Schwarz beschichtet oder glanzverchromt mit Gleitern aus Stahl in der Farbe Dunkelgrau strukturmatt beschichtet mit universeller Gleitfläche für weiche und harte Böden, bei empfindlichen Böden bitte mit zusätzlichen Filzgleitern bestellen (ohne Mehrpreis).

##### Fünfsternfußgestell

##### Modelle 224/43, 224/44

Konifiziertes Stahlrohrgestell, strukturmatt in den Farben Weiß oder Schwarz beschichtet oder glanzverchromt mit Doppellenkrollen, lastabhängig gebremst, aus schwarzem Polyamid nach DIN EN 12529 als Standardausführung für Teppichböden, optional mit grauem Laufbelag aus Polyurethan für harte Böden.

#### Occo Conference Vierbein- und Sternfuß

##### Gestelle

51	Glanzverchromt
90	Schwarz strukturmatt beschichtet (RAL9011)
91	Weiß strukturmatt beschichtet (RAL9016)

#### Vierarmiges und Fünfarmiges Fußkreuz

##### Fußkreuz

##### Gasfeder

##### Säule

##### Mechanik

##### Rollen

##### Tellergleiter

51	Glanzverchromt	Glanzverchromt	Edelstahl	Aluminium mattpoliert	Schwarz	Glanzverchromt
79	Aluminium mattpoliert	Glanzverchromt	Edelstahl	Aluminium mattpoliert	Schwarz	Mattverchromt
90	Schwarz strukturmatt beschichtet (RAL9011)	Schwarz beschichtet	Edelstahl	Aluminium mattpoliert	Schwarz	Schwarz strukturmatt beschichtet (RAL9011)
91	Weiß strukturmatt beschichtet (RAL9016)	Glanzverchromt	Edelstahl	Aluminium mattpoliert	Schwarz	Weiß strukturmatt beschichtet (RAL9016)

#### Occo Lounge Vierarmiges Fußkreuz

##### Fußkreuz

##### Säule

##### Tellergleiter

51	Glanzverchromt	Edelstahl	Glanzverchromt
79	Aluminium mattpoliert	Edelstahl	Mattverchromt
90	Schwarz strukturmatt beschichtet (RAL9011)	Edelstahl	Schwarz strukturmatt beschichtet (RAL9011)
91	Weiß strukturmatt beschichtet (RAL9016)	Edelstahl	Weiß strukturmatt beschichtet (RAL9016)

#### Awards



reddot award  
winner





#### **Vierarmiges Fußkreuz**

##### **Modelle 224/53, 224/54, 225/53, 225/54**

Vierarmiges Fußkreuz aus Aluminiumdruckguss strukturmatt in den Farben Weiß oder Schwarz beschichtet, mattpoliert oder glanzverchromt, mit drehbarer Säule aus Edelstahl (optional mit Rückstellautomatik), Sitzschale bei Lounge-Modellen Programm 225 um 8° nach hinten geneigt.

Modelle 224 mit Active-Mechanik, per Hebel in der horizontalen 0-Stellung arretierbar, mit Gehäuse aus Aluminiumdruckguss, mattpoliert. Schwarze Universalgleiter aus Kunststoff für alle Bodenvarianten. Optional mit Tellergleitern mit vergrößerter Aufstandsfläche für empfindliche Bodenbeläge entweder analog dem Fußkreuz strukturmatt in den Farben Weiß oder Schwarz beschichtet, mattverchromt (Fußkreuz mattpoliert) oder glanzverchromt (Fußkreuz glanzverchromt). Gleitereinsatz aus schwarzem Polyamid für Teppichböden. Bei harten Böden (z. B. Stein) bitte mit weichem TPU, bei Holzböden (z. B. Parkett) bitte mit zusätzlichem Filz bestellen. Durch diese Gleiter verändert sich die Sitzhöhe der Modelle 224 auf 44 cm.

Modelle 224 Optional gemäß DIN EN 1335 und der ANSI/ BIFMA X 5.1 mit lastabhängig gebremsten Doppellenkrollen aus schwarzem Polyamid nach DIN EN 12529, als Standardausführung für Teppichböden; mit grauem Laufbelag aus Polyurethan für harte Böden. Durch die Rollen verändert sich die Sitzhöhe auf 45 cm.

#### **Fünfarmiges Fußkreuz**

##### **Modelle 224/63, 224/64**

Fünfarmiges Fußkreuz aus Aluminiumdruckguss strukturmatt in den Farben Weiß oder Schwarz beschichtet, mattpoliert oder glanzverchromt, mit drehbarer Gasfedersäule und Active-Mechanik, per Hebel stufenlos höhenverstellbar und in der horizontalen 0-Stellung arretierbar, mit Gehäuse aus Aluminiumdruckguss, mattpoliert. Gemäß DIN EN 1335 und der ANSI/ BIFMA X 5.1 mit lastabhängig gebremsten Doppellenkrollen aus schwarzem Polyamid nach DIN EN 12529, als Standardausführung für Teppichböden; mit grauem Laufbelag aus Polyurethan für harte Böden.

#### **Sitz und Rücken**

Einteilige Sitzschale mit integrierten Armlehnen und Rückenschale, jeweils aus Form-Sperrholz komplett mit PUR-Formschaum je nach Polsterzone in unterschiedlichen Härtegraden umschäumt und bezogen. Sitz- und Rückenschale mit verdeckter Verschraubung verbunden. Bezüge mit Konturnähten in Sitz und Rücken durch Niederhalter in den Polstern fixiert, austauschbar. Optional Sitz oder Sitz und Rücken mit besonders weicher, „legerer Polsterung“ (nicht in Stoff 54, 68 und 91 erhältlich), die durch einen höheren Materialeinsatz und weniger Spannung in den Bezügen erzielt wird.

#### **Hinweis**

Im Rahmen der Qualitätssicherung bieten wir weißes Leder (74/72) nicht an. Alle anderen Standard- Lederfarben sind möglich.

Bei der „Legeren Polsterung“ handelt es sich um eine besonders weiche und komfortable Polsterung, die bei Belastung stärker nachgibt. Dies wird durch einen höheren Materialeinsatz und weniger Spannung in den Stoff- oder Lederbezügen sichergestellt. Diese hochwertige Polster-technik bedingt naturgemäß eine höhere Faltenbildung. Diesbezügliche Reklamationen können von uns daher nicht anerkannt werden.





**Mittelhoher Rücken**

☒103 ☒66 ☒63  
☒44

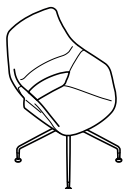

**224/34**

Viersternfußgestell, drehbar  
Sitz- und Rückenschale vollumpolstert  
Gestell beschichtet  
Gestell glanzverchromt

**Mehr-/Minderpreise**

Sitz mit legerer Polsterung (nicht in Stoff 54, 68 und 91 erhältlich)

Sitz und Rücken mit legerer Polsterung (nicht in Stoff 54, 68 und 91 erhältlich)

38

51  
54  
56

60  
64  
65  
68

91  
92

74

87

CHF

CHF

CHF

CHF

CHF

CHF

1762  
1762

1854  
1854

1940  
1940

2081  
2081

2505  
2505

3060  
3060

69

69

69

69

69

69

93

93

93

93

93

93

**Normal hoher Rücken**

☒93 ☒66 ☒63  
☒44

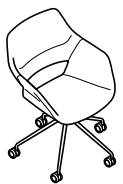

**224/43**

Fünfsternfußgestell, drehbar, auf Rollen  
Sitz- und Rückenschale vollumpolstert  
Gestell beschichtet  
Gestell glanzverchromt

**Mehr-/Minderpreise**

Sitz mit legerer Polsterung (nicht in Stoff 54, 68 und 91 erhältlich)

Sitz und Rücken mit legerer Polsterung (nicht in Stoff 54, 68 und 91 erhältlich)

38

51  
54  
56

60  
64  
65  
68

91  
92

74

87

CHF

CHF

CHF

CHF

CHF

CHF

1712  
1712

1788  
1788

1866  
1866

2000  
2000

2402  
2402

2949  
2949

69

69

69

69

69

69

93

93

93

93

93

93

**Mittelhoher Rücken**

☒103 ☒66 ☒63  
☒44

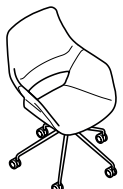

**224/44**

Fünfsternfußgestell, drehbar, auf Rollen  
Sitz- und Rückenschale vollumpolstert  
Gestell beschichtet  
Gestell glanzverchromt

**Mehr-/Minderpreise**

Sitz mit legerer Polsterung (nicht in Stoff 54, 68 und 91 erhältlich)

Sitz und Rücken mit legerer Polsterung (nicht in Stoff 54, 68 und 91 erhältlich)

38

51  
54  
56

60  
64  
65  
68

91  
92

74

87

CHF

CHF

CHF

CHF

CHF

CHF

1797  
1797

1889  
1889

1975  
1975

2116  
2116

2540  
2540

3095  
3095

69

69

69

69

69

69

93

93

93

93

93

93



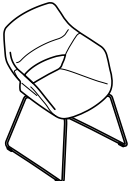

			38	51 54 56	60 64 65 68	91 92	74	87
<b>Mittelhoher Rücken</b> ☐98/108 ☐66 ☐63 ☐39/49	<b>224/64</b> Fünfarmiges Fußkreuz Aluminium, auf Rollen stufenlose Höheneinstellung Active Mechanik Gestell Aluminium beschichtet Gestell Aluminium mattpoliert Gestell Aluminium glanzverchromt	CHF	CHF	CHF	CHF	CHF	CHF	CHF
			1610	1702	1788	1929	2353	2908
			1651	1743	1829	1970	2394	2949
			1764	1856	1942	2083	2507	3062
	<b>Mehr-/Minderpreise</b> Sitz mit legerer Polsterung (nicht in Stoff 54, 68 und 91 erhältlich)		69	69	69	69	69	69
	Sitz und Rücken mit legerer Polsterung (nicht in Stoff 54, 68 und 91 erhältlich)		93	93	93	93	93	93

			38	51 54 56	60 64 65 68	91 92	74	87
<b>Normal hoher Rücken</b> ☐93 ☐66 ☐64 ☐44	<b>224/103</b> Kufengestell Sitz- und Rückenschale vollumpolstert Gestell beschichtet, mit Universalgleitern (optional mit Filzeinlage) Gestell glanzverchromt	CHF	CHF	CHF	CHF	CHF	CHF	CHF
			1218	1294	1372	1506	1908	2455
			1218	1294	1372	1506	1908	2455
	<b>Mehr-/Minderpreise</b> Universalgleiter für Gestell glanzverchromt (optional mit Filzeinlage)		16	16	16	16	16	16
	Sitz und Rücken mit legerer Polsterung (nicht in Stoff 54, 68 und 91 erhältlich)		93	93	93	93	93	93

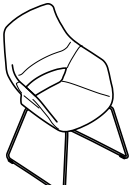
			38	51 54 56	60 64 65 68	91 92	74	87
<b>Mittelhoher Rücken</b> ☐103 ☐66 ☐64 ☐44	<b>224/104</b> Kufengestell Sitz- und Rückenschale vollumpolstert Gestell beschichtet, mit Universalgleitern (optional mit Filzeinlage) Gestell glanzverchromt	CHF	CHF	CHF	CHF	CHF	CHF	CHF
			1303	1395	1481	1622	2046	2601
			1303	1395	1481	1622	2046	2601
	<b>Mehr-/Minderpreise</b> Universalgleiter für Gestell glanzverchromt (optional mit Filzeinlage)		16	16	16	16	16	16
	Sitz und Rücken mit legerer Polsterung (nicht in Stoff 54, 68 und 91 erhältlich)		93	93	93	93	93	93





**Normal hoher Rücken**

☒80 ☒66 ☒68  
☒40



**225/53**

Vierarmiges Fußkreuz aus Aluminiumdruckguss, drehbar  
Loungeausführung  
Sitz- und Rückenschale vollumpolstert  
Gestell Aluminium beschichtet  
Gestell Aluminium mattpoliert  
Gestell Aluminium glanzverchromt

**Mehr-/Minderpreise**

Sitz und Rücken mit legerer Polsterung (nicht in Stoff 54, 68 und 91 erhältlich)  
Rückstellautomatik  
Tellergleiter

38

51  
54  
56

60  
64  
65  
68

91  
92

74

87

CHF

CHF

CHF

CHF

CHF

CHF

1469

1510

1623

1545

1586

1699

1623

1664

1777

1757

1798

1911

2159

2200

2313

2706

2747

2860

93

156

66

93

156

66

93

156

66

93

156

66

93

156

66

93

156

66

38

51  
54  
56

60  
64  
65  
68

91  
92

74

87

CHF

CHF

CHF

CHF

CHF

CHF

1554

1595

1708

1646

1687

1800

1732

1773

1886

1873

1914

2027

2297

2338

2451

2852

2893

3006

93

156

66

93

156

66

93

156

66

93

156

66

93

156

66

93

156

66

38

51  
54  
56

60  
64  
65  
68

91  
92

74

87

CHF

CHF

CHF

CHF

CHF

CHF

1218

1218

1294

1294

1372

1372

1506

1506

1908

1908

2455

2455

16

93

16

93

16

93

16

93

16

93

16

93

**Normal hoher Rücken**

☒80 ☒66 ☒68  
☒37

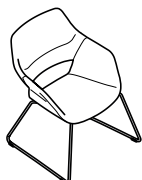

**225/103**

Kufengestell  
Loungeausführung  
Sitz- und Rückenschale vollumpolstert  
Gestell Aluminium beschichtet, mit Universalgleitern (optional mit Filzeinlage)  
Gestell glanzverchromt

**Mehr-/Minderpreise**

Universalgleiter für Gestell glanzverchromt (optional mit Filzeinlage)  
Sitz und Rücken mit legerer Polsterung (nicht in Stoff 54, 68 und 91 erhältlich)



**Mittelhoher Rücken**

☒ 89 ☒ 66 ☒ 68  
☒ 37

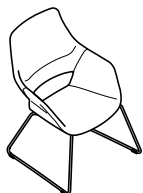

**225/104**

Kufengestell  
Loungeausführung  
Sitz- und Rückenschale vollumpolstert  
Kufengestell  
Loungeausführung  
Sitz- und Rückenschale vollumpolstert  
Gestell glanzverchromt

**Mehr-/Minderpreise**

Universalgleiter für Gestell glanzverchromt  
(optional mit Filzeinlage)  
Sitz und Rücken mit legerer Polsterung (nicht in  
Stoff 54, 68 und 91 erhältlich)

	38	51 54 56	60 64 65 68	91 92	74	87
	CHF	CHF	CHF	CHF	CHF	CHF
	1303	1395	1481	1622	2046	2601
	1303	1395	1481	1622	2046	2601
	16	16	16	16	16	16
	93	93	93	93	93	93





# Programm 222

## Occo

Design: jehs+laub



Weitere  
Informationen  
Occo Tische

### Technische Einzelheiten

#### Tische

##### Gestell

##### Modelle 222/61, 222/71, 222/81, 222/91

Mit Vierbeinigestell Massivholz, Eiche, natur geölt.

##### Modelle 222/61 und 222/71

In Stehhöhe mit horizontaler Aussteifung aus glanzverchromtem Rundstahl.

Mit Universalgleitern für weiche und harte Böden ausgerüstet. Bei Holzböden (z. B. Parkett) bitte mit zusätzlichen Filzgleitern bestellen (ohne Mehrpreis).

##### Modelle 222/62 und 222/72

In Beistellhöhe mit vierarmigem Fußkreuz aus Aluminiumdruckguss struktur matt in den Farben Weiß oder Schwarz beschichtet, mattpoliert oder glanzverchromt und Tischsäule struktur matt in den Farben Schwarz und in Verbindung mit weißem Fußkreuz Weiß beschichtet. Schwarze Universalgleiter aus Kunststoff für alle Bodenvarianten.

##### Modell 222/73

In Beistellhöhe mit dreiarbigem Fußkreuz aus Flachstahl und Tischsäule aus Stahlrohr, in den Farben Weiß oder Schwarz struktur matt beschichtet, mit rundem Anbindungsflansch aus Stahl, schwarz beschichtet. Universalgleiter aus schwarzem Polypropylen.

##### Modelle 222/81 und 222/91

In Stehhöhe mit Mittelzarge und diagonaler Aussteifung aus glanzverchromtem Rundstahl.

##### Trägermaterial Tischplatte Plattengruppe 2 – Furnier Variante 1 und 2

MDF-Platte (mitteldichte Faserplatte)

Plattenstärke 26 mm

##### Variante 1:

Buche-, oder Eichefurnier nach Wilkhahn-Farbtönen mit gefaster Holzkante, weitestgehend farbgleich mit dem Furnier Modelle 222/61, 222/71, 222/81, 222/91 nur in der Ausführung mit Eichefurnier erhältlich.



E2 – 5 Holzkante gefast, 12 mm

##### Plattengruppe 5 – Direktbeschichtet

Plattenstärke 25 mm,

Melaminharz, direkt beschichtet in den Farben Weiß oder Schwarz mit gerader Kunststoffkante farbgleich zur Oberfläche.

Beistellhöhen 46 cm und 51 cm, Tischhöhe 74 cm Stehhöhe 106 cm

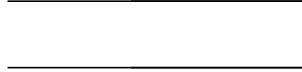

E2 – 3 Kunststoffkante gerade

##### Plattengruppe 7 – Schwarz/Weiß durchgefärbt

Plattenstärke 12 mm

Platte aus durchgefärbtem HPL (High Pressure Laminate) in den Farben Schwarz oder Weiß, Kante gefast.

Beistellhöhen 45 cm und 50 cm, Tischhöhe 73 cm Stehhöhe 105 cm

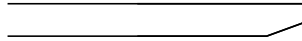

E5 – 1 HPL-Vollkern, Kante gefast, 4 mm Radius

##### Plattengruppe 10 – Massivholz

Plattenstärke 25 mm

Eiche Massivholz nach Wilkhahn-Farbtönen, natur geölt, Kante, unterseitig gerundet.

Beistellhöhen 46 cm und 51 cm Tischhöhe 74 cm Stehhöhe 106 cm



E4 – 1 Massivholzkante, unterseitig gerundet

##### Hinweis

Materialbedingt gibt es geringe Farbabweichungen zwischen den weißen direktbeschichteten (DBS)- und HPL-Tischplatten und den weißen Occo Kunststoffstühlen.

#### Loungesitze (außer Modell 222/73)

#### Gestell

51	Glanzverchromt
79	Aluminium mattpoliert
90	Schwarz struktur matt beschichtet (RAL 9011)
91	Weiß struktur matt beschichtet (RAL 9016)

#### Säule

Schwarz struktur matt beschichtet (RAL 9011)
Schwarz struktur matt beschichtet (RAL 9011)
Schwarz struktur matt beschichtet (RAL 9011)
Weiß struktur matt beschichtet (RAL 9016)

Occo Tische  
Tische

Plattengruppe

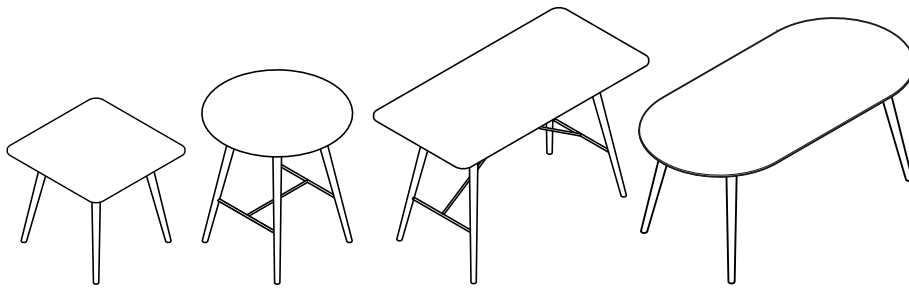

5	7	7	2	10
Direktbeschichtung	Schwarz durchgefärbt	Weiß durchgefärbt	Furnier Variante 1	Massivholz
CHF	CHF	CHF	CHF	CHF

Quadrat

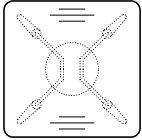

**222/61**  
90 x 90  
Für 4 Personen  
Vierbeinigestell Massivholz, Eiche, natur geölt

1336 1545 1657 1976 2589

**Mehr-/Minderpreise**  
Stehtischhöhe

505 505 505 505 505

Rund

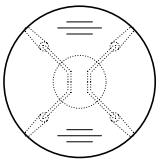

**222/71**  
Ø 100  
Für 4 Personen  
Vierbeinigestell Massivholz, Eiche, natur geölt

1342 1551 1678 1990 2594

**Mehr-/Minderpreise**  
Stehtischhöhe

505 505 505 505 505

Rechteck

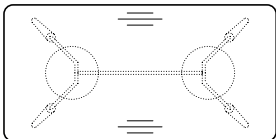

**222/81**  
80 x 160  
Für 4-6 Personen  
Vierbeinigestell Massivholz, Eiche, natur geölt

1697 1939 2099 2503 3577

90 x 180  
Für 6 Personen  
Vierbeinigestell Massivholz, Eiche, natur geölt

1796 2064 2264 2725 3757

90 x 190  
Für 6 Personen  
Vierbeinigestell Massivholz, Eiche, natur geölt

1826 2117 2332 2829 4480

**Mehr-/Minderpreise**  
Stehtischhöhe

505 505 505 505 505

Oval

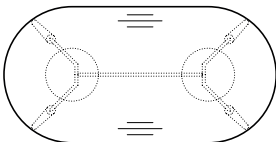

**222/91**  
90 x 180  
Für 6 Personen  
Vierbeinigestell Massivholz, Eiche, natur geölt

1796 2064 2264 2725 4293

90 x 200  
Für 6 Personen  
Vierbeinigestell Massivholz, Eiche, natur geölt

1856 2169 2398 2937 4665

**Mehr-/Minderpreise**  
Stehtischhöhe

505 505 505 505 505

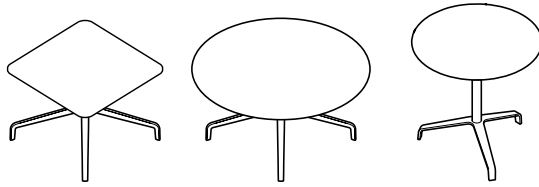

	5	7	7	2	2	10
Direktbeschichtung	Schwarz durchgefärbt	Weiß durchgefärbt	Furnier Variante 1	Furnier Variante 2	Massivholz	
CHF	CHF	CHF	CHF	CHF	CHF	CHF
<b>222/62</b> 75 x 75, H 45 Vierarmiges Fußkreuz aus Aluminiumdruckguss Gestell Aluminium beschichtet Gestell Aluminium mattpoliert Gestell Aluminium glanzverchromt	759 800 913	924 965 1078	1027 1068 1181	1349 1390 1503	1508 1549 1662	1818 1859 1972
<b>222/72</b> Ø 90, H 45 Vierarmiges Fußkreuz aus Aluminiumdruckguss Gestell Aluminium beschichtet Gestell Aluminium mattpoliert Gestell Aluminium glanzverchromt	1055 1096 1209	1212 1253 1366	1337 1378 1491	1658 1699 1812	1820 1861 1974	2126 2167 2280
<b>222/73</b> Ø 50, H 50 Dreiarmliges Fußkreuz aus Stahl Gestell beschichtet	648	743	793	1055	1163	1389

Quadrat

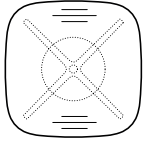

Rund

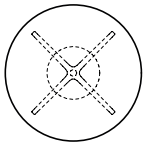

Rund



# Programm 227

## Pep

Design: Wilkhahn



### Technische Einzelheiten

#### Funktion

Drehsessel als Besucherstuhl, der ergonomischen Sitzkomfort mit einer klaren Formensprache verbindet. Einsatzbereiche: Besprechungsräume, Beratungszonen und Homeoffice.

#### Sitz und Rücken

Einteilige Sperrholzsitzschale komplett mit PUR (FCKW frei) umschäumt, mit zusätzlicher Polsterwatte und allseitig wahlweise mit Stoff oder Leder bezogen.

#### Armlehnen

Armlehnen aus Polyamid in der Farbe Schwarz.

#### Normen

Der Universalstuhl PEP entspricht der Bürostuhlnorm DIN EN 16139-L1.

Bezugsmaterial

#### Universalstuhl

80 60 53  
46



#### 227/33

vollumpolstert,  
ohne Armlehnen,  
mit Tiefenfederung,  
Viersternfußgestell auf Gleitern,  
Gestell Aluminium beschichtet  
Gestell Aluminium poliert

#### Mehr-/Minderpreise

Armlehnen aus Polyamid  
Rollen

	47	51 54 56	60 64 65 66 68	91 92	74	87
	CHF	CHF	CHF	CHF	CHF	CHF
	838	874	910	981	1110	1403
	838	874	910	981	1110	1403
	174	174	174	174	174	174
	13	13	13	13	13	13

#### Drehstuhl

#### Gestell

90 Schwarz strukturmatt beschichtet (RAL9011)  
52 Aluminium poliert

# Programm 230

## Aline

Design: Andreas Störiko



### Technische Einzelheiten

#### Funktion

Filigranes und durchgängig gestaltetes Einrichtungsprogramm für den variablen Einsatz in Besprechungs-, Beratungs- und Seminarbereichen, in Verkaufs- und Veranstaltungsräumen, Warte-, Pausen- und Bistrobereichen sowie Bibliothek, Internetcafé oder Homeoffice.

#### Mehrzweckstuhl

Leichter, transparenter und stapelbarer Mehrzweckstuhl für Besprechung, Beratung, Seminar und Mengenbestuhlungen. Äußerst kompaktes und formschlüssiges Stapeln mit nur 20 mm Stapelaufbau pro Stuhl durch spezifische Ausprägung der bespannten Sitz- und Rückenrahmen (bei 15 gestapelten Stühlen Gesamthöhe nur 106 cm). Gewicht nur 5,1 kg (ohne Armlehnen) bzw. 5,4 kg (mit Armlehnen).

Mehrzweckstuhl optional mit Sitzpolster, als stapelbare oder nicht stapelbare Ausführung erhältlich. Die stapelbaren Ausführungen sind mit zusätzlichen Distanzschielen ausgestattet und äußerst kompakt und formschlüssig stapelbar.

#### Barstuhl

Filigraner und transparenter Hochstuhl mit Rückenlehne und Fußstütze, optional mit Sitzpolster.

#### Dreh- und Bürodrehstühle

Einfache, transparente, drehbare Besucherstühle und höhenstellbare Bürodrehstühle für Besprechungs- und Beratungsplätze, Internetcafés, Verkaufsräume und temporäre Büroarbeit.

#### Gestell

##### Mehrzweckstuhl

Mehrzweckstuhl: Kufengestell aus Stahlrundstab, Durchmesser 12 mm, glanzverchromt, vorne als Auflage des Sitzrahmens ausgeführt, hinten durch den Sitzrahmen hindurch in die Rückenrahmen eingeführt. Auf Wunsch mit schwarzen Universal-Gleitern aus Kunststoff für alle Bodenvarianten, optional mit zusätzlicher Filzeinlage.

Bei Bestellung der Reihenverbindung Modell 238, werden automatisch Universalgleiter, optional mit zusätzlicher Filzeinlage für kratzempfindliche Böden (z.B. Stein, Parkett) eingesetzt.

##### Barstuhl

Wie Mehrzweckstuhl, jedoch nicht stapelbar, zusätzliche Aussteifung mit glanzverchromten Flachstahlstreben (16 x 6 mm) und zurückgesetzter Fußstütze aus Stahlrundstab.

##### Dreh- und Besucherstuhl

Vierarmiges (Besucherstuhl) oder fünfarmiges Fußkreuz (Drehstuhl) aus Aluminiumdruckguss, glanzverchromt. Drehstuhl mit Gleitern aus schwarzem Polyamid (für weiche Böden) oder schwarzem Polyurethan (für harte Böden), wahlweise mit zusätzlicher Filzeinlage. Drehstuhl mit

lastabhängig gebremsten Doppellenkrollen aus schwarzem Polypropylen (für weiche Böden) oder mit weicher Lauffläche (für harte Böden), wahlweise elektrisch leitfähig. Starre Drehsäule mit Tiefenfederung (Besucherstuhl) bzw. zusätzlich stufenlos höheninstellbare Drehsäule (Drehstuhl), Führungsrohr glanzverchromt.

#### Sitz und Rücken

Mod. 230/1, 230/2

Sitz- und Rückenrahmen aus hochfestem, glasfaserverstärktem Polyamid, wahlweise schwarz, grau oder weiß durchgefärbt, bespannt mit leistungsfähigem, ummanteltem Polyestergewebe, wahlweise farbgleich mit Sitz- und Rückenrahmen. Bei schwarz durchgefärbtem Sitz- und Rückenrahmen wahlweise auch zweifarbigem Bezug in den Farben Kupfer-Schwarz oder Silber-Schwarz möglich. Rückenrahmen wahlweise ohne oder mit material- und farbgleichen Armlehnen. Optional mit Sitzschale aus Polypropylen und Sitzpolster aus Schnittschaum.

Stapelbare Varianten mit Distanzschiene aus glasfaserverstärktem Polyamid farbgleich mit Sitz- und Rückenrahmen.

Dreh- und Besucherstühle (Modelle 232/1, 232/2) optional mit Sitzpolster aus Schnittschaum, mit Bezug in Pfeifensteppung, Polsterstärke 10 mm.

#### Zubehör

Optional für Mehrzweckstuhl: automatisch einklappbarer Reihenverbinder 231 aus mattverchromtem Stahl. Reihenverbindung 238 nur in Verbindung mit Universalgleiter aus schwarzem POM für harte und weiche Böden oder mit Filzeinlage für kratzempfindliche Böden. Stühle mit Armlehnen nur im Wechsel mit Stühlen ohne Armlehnen verkettbar. Staffeltbarer Transportwagen aus schwarz beschichtetem Stahlrohr mit vier kugelgelagerten Rädern für harte und weiche Böden, davon zwei feststellbare Lenkräder.

#### Normen

Die Aline-Stapelstühle entsprechen der Bürostuhlnorm DIN EN 16139-L1 und ANSI/BIFMA X-5.1.

Nach der Bürostuhlnorm DIN EN 16139-L1 sind im vertikalen Zustand 13 Mehrzweckstühle stapelbar.



www.tuv.com  
ID 1000000000

#### Mehrzweck- und Counterstühle Gestell

51 Glanzverchromt

#### Dreh- und Besucherstühle Gestell

51 Glanzverchromt

#### Awards



reddot award  
winner



Focus Energy  
Gold 2006





**Mehrzweckstuhl**  
 H78 H54 H58  
 H44

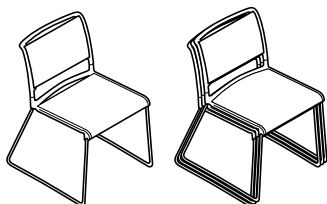

**230/1**  
 Mehrzweckstuhl, stapelbar bis 15 Stühle  
 freistehend,  
 Sitz- und Rückenrahmen bespannt  
 Gestell glanzverchromt

**Mehr-/Minderpreise**  
 Reihenverbindung 61  
 Erhöhte Rückenlehne (Gesamthöhe 80 cm) 23  
 Sitzpolster 110 138 154 172 199  
 Sitzpolster, stapelbare Ausführung, bis 10  
 Stühle 135 160 178 202 237

Polyestergewebe in der Farbe Kupfer-  
 Schwarz oder Silber-Schwarz (nur bei  
 schwarz durchgefärbtem Sitz- und  
 Rückenrahmen) 33  
 Universalgleiter (weiche und harte Böden) 11  
 Universalgleiter mit Filzeinlage 16

CHF	CHF	CHF	CHF	CHF	CHF
	38	47	54 56 58	60 66 68	91
495					

**Mehrzweckstuhl**  
 H78 H59 H58  
 H44

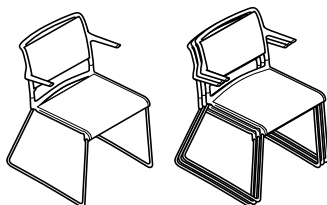

**230/2**  
 Mit Armlehnen  
 Mehrzweckstuhl, stapelbar bis 15 Stühle  
 freistehend,  
 Sitz- und Rückenrahmen bespannt  
 Gestell glanzverchromt

**Mehr-/Minderpreise**  
 Reihenverbindung 61  
 Erhöhte Rückenlehne (Gesamthöhe 80 cm) 23  
 Sitzpolster 110 138 154 172 199  
 Sitzpolster, stapelbare Ausführung, bis 10  
 Stühle 135 160 178 202 237

Polyestergewebe in der Farbe Kupfer-  
 Schwarz oder Silber-Schwarz (nur bei  
 schwarz durchgefärbtem Sitz- und  
 Rückenrahmen) 33  
 Universalgleiter (weiche und harte Böden) 11  
 Universalgleiter mit Filzeinlage 16

CHF	CHF	CHF	CHF	CHF	CHF
	38	47	54 56 58	60 66 68	91
551					

Schwarze Universalgleiter aus Kunststoff für alle Bodenvarianten, bei Holzböden (z. B. Parkett) bitte mit zusätzlichen Filzgleitern bestellen (jeweils ohne Mehrpreis). Auf Wunsch mit Gleitern aus schwarzem Polyamid für wechselnden Einsatz auf unterschiedlichen Böden, optional mit zusätzlicher Filzeinlage (für kratzempfindliche Böden wie Stein, Parkett). Stapelstühle mit Armlehnen nur im Wechsel mit Stapelstühlen ohne Armlehnen verkettbar.



**Drehstuhl**

■ 76/88 ■ 65 ■ 64  
■ 40/52



**232/1**

Sitz- und Rückenrahmen bespannt,  
stufenlose Höheneinstellung  
Gestell glanzverchromt

**CHF**

794

**Mehr-/Minderpreise**

Erhöhte Rückenlehne (Gesamthöhe 78/90 cm)  
Rollen elektrisch leitfähig

23

58

Polyestergewebe in der Farbe Kupfer-Schwarz oder Silber-Schwarz (nur bei schwarz durchgefärbtem Sitz- und Rückenrahmen)  
Sitzpolster mit Bezug in Pfeifensteppung (nur in Verbindung mit Bezugsmaterial 47)

33

161

**Drehstuhl**

■ 76/88 ■ 65 ■ 64  
■ 40/52

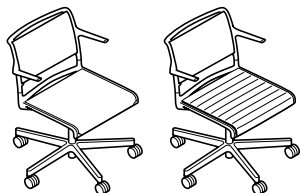

**232/2**

Mit Armlehnen  
Sitz- und Rückenrahmen bespannt,  
stufenlose Höheneinstellung  
Gestell glanzverchromt

**CHF**

849

**Mehr-/Minderpreise**

Erhöhte Rückenlehne (Gesamthöhe 78/90 cm)  
Rollen elektrisch leitfähig

23

58

Polyestergewebe in der Farbe Kupfer-Schwarz oder Silber-Schwarz (nur bei schwarz durchgefärbtem Sitz- und Rückenrahmen)  
Sitzpolster mit Bezug in Pfeifensteppung (nur in Verbindung mit Bezugsmaterial 47)

33

161





---

**Reihenverbindung**



**231**  
(für Modelle 230/1 und 230/2)

60

---

**Transportwagen**

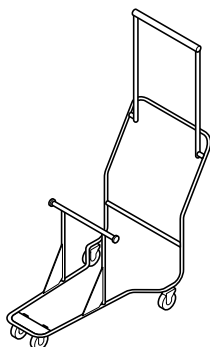

**232**  
für 20 Mehrzweckstühle ohne Sitzpolster  
für 15 Mehrzweckstühle mit Sitzpolster

785

---

**Reihenverbindung**



**238**  
(für Modelle 233/1 und 233/2) mit Gleitern für weiche Böden  
(für Modelle 230/1 und 230/2) mit Gleitern mit Filzeinlage

47  
53

# Programm 230

## Aline

Design: Andreas Störiko



Weitere  
Informationen

### Technische Einzelheiten

#### Funktion

Filigranes und durchgängig gestaltetes Einrichtungsprogramm für den variablen Einsatz in Besprechungs-, Beratungs- und Seminarbereichen, in Verkaufs- und Veranstaltungsräumen, Warte-, Pausen- und Bistrobereichen sowie Bibliothek, Internetcafé oder Homeoffice.

Quadratische und runde Säulentische in Beistell-, Sitz- und Stehhöhe (wahlweise stapelbar) und Rechtecktische auf T-Fuß-Gestell für Wartebereiche, Pausenzonen, Cafeteria und Bistro.

#### Tische 235, 236, 237/00, 237/10

##### Gestell

##### Modelle 235/236

Vierarmiges Fußkreuz aus Aluminiumdruckguss, glanzverchromt, mit Gleitern aus schwarzem Polyamid (für weiche Böden) oder schwarzem Polyurethan (für harte Böden), wahlweise mit zusätzlicher Filzeinlage. Tischsäule aus 4 mm starkem Stahlrohr, Durchmesser 40 mm, für Beistell-, Sitz- und Stehhöhe (73/105 cm), passend zur Tischplatte schwarz oder weiß beschichtet, mit rundem Anbindungsflansch aus Stahl, farbgleich zur Säule, bei staffelbarer Ausführung mit zusätzlichem Gleit- und Anschlagsschutz, Stapelring und Einfädelführung jeweils aus schwarzem Kunststoff.

##### Modell 237/00 und 237/10

Einteiliger Fußausleger aus Aluminiumdruckguss, weiß beschichtet, Modell 237/00 wahlweise auch schwarz beschichtet oder glanzverchromt.

Gleiter aus schwarzem Polyamid (für weiche Böden) oder schwarzem Polyurethan (für harte Böden), wahlweise mit zusätzlicher Filzeinlage. Standrohre aus Aluminium passend zur Tischplatte weiß beschichtet, Modell 237/00 auch schwarz beschichtet oder optional glanzverchromt. Zargen aus Stahlrechteckprofil mit Anbindungsflansch, je nach Fußausführung schwarz oder weiß beschichtet. Bei Fußausleger glanzverchromt, schwarz beschichtet.

##### Trägermaterial Tischplatte Modelle 235, 236, 237/00

Platte aus durchgefärbtem HPL (High Pressure Laminate) in den Farben Schwarz oder Weiß.  
Plattenstärke jeweils 12 mm.

Modelle 235/236 in den Formaten:

70 x 70 cm (bei Tischhöhe 73 cm) oder rund, bzw. Durchmesser 70 cm (bei Tischhöhe 105 cm).

Modelle 237 in verschiedenen Formaten: (Tischhöhe 73 cm)

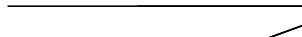

E5 – 1 HPL-Vollkern, Kante gefast, 4 mm Radius

##### Trägermaterial Tischplatte Modelle 237/10

Spanplatte mit Melaminharz direkt beschichtet in der Farbe weiß mit gerader, farbgleicher, umlaufender Kunststoffkante.

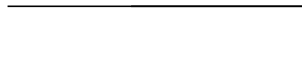

Kunststoffkante gerade

Tische (235/2, 236/3)	Fußkreuz	Tischsäule	
51	Glanzverchromt	Schwarz, Schwarz strukturmatt, Weiß oder Weiß strukturmatt beschichtet	
Tische (237/00)	Fußausleger	Standrohr	Zargen
49	Weiß beschichtet (RAL9003)	Weiß beschichtet	Weiß beschichtet
51	Glanzverchromt	Schwarz beschichtet oder Glanzverchromt	Schwarz beschichtet
53	Schwarz beschichtet (RAL9011)	Schwarz beschichtet	Schwarz beschichtet
90	Schwarz strukturmatt beschichtet (RAL9011)	Schwarz strukturmatt beschichtet (RAL9011)	Schwarz strukturmatt beschichtet (RAL9011)
91	Weiß strukturmatt beschichtet (RAL9016)	Weiß strukturmatt beschichtet (RAL9016)	Weiß strukturmatt beschichtet (RAL9016)



7  
Schwarz  
durchgefärbt

7  
Weiß durchgefärbt

CHF

CHF

**Quadrat**

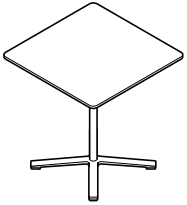

**235/2**

Tisch 70 x 70, H 73  
Fußkreuz glanzverchromt  
Säule beschichtet

877 1106

**Mehr-/Minderpreise**

Säule glanzverchromt

58 58

**Rund**

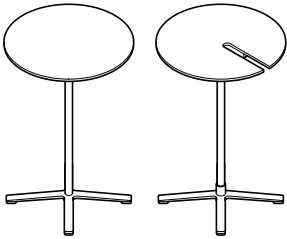

**236/3**

Steh Tisch rund, Ø 70, H 105  
Fußkreuz glanzverchromt  
Säule beschichtet

902 1131

**Mehr-/Minderpreise**

Säule glanzverchromt  
Staffelbare Ausführung (bis zu 3 Stück freistehend)

85 85  
177 177

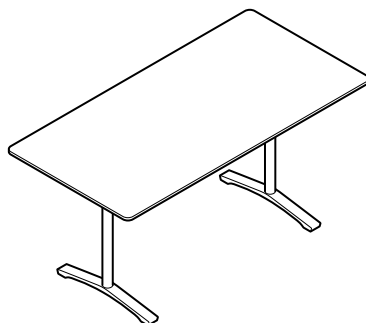

**Rechteck**



**237/00**  
z.B. 70 x 140, H 73  
Fußausleger beschichtet  
Standrohre und Zargen beschichtet

CHF

**Mehr-/Minderpreise**  
Fußausleger glanzverchromt  
Standrohre glanzverchromt

86  
119

Plattengruppe

	Breite	Tiefe			
		70	75	80	90
7 Schwarz durchgefärbt	140	1265	-	-	-
	150	-	1269	-	-
	160	-	-	1276	-
	180	-	-	-	1407
	200	-	-	-	1413
7 Weiß durchgefärbt	140	1558	-	-	-
	150	-	1580	-	-
	160	-	-	1600	-
	180	-	-	-	1823
	200	-	-	-	1845

Direktbeschichtung 5

CHF

**Rechteck**

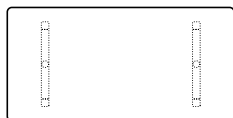

**237/10**  
75x150  
Fußausleger weiß beschichtet  
Standrohre und Zargen weiß beschichtet

738

- nicht lieferbar

Alle Tische sind mit Gleitern für weiche Böden (z. B. Teppichboden) ausgerüstet. Bei harten Böden (z. B. Stein) bitte mit weichen Gleitern, bei Holzböden (z. B. Parkett) bitte mit zusätzlichen Filzgleitern bestellen (jeweils ohne Mehrpreis).



# Programm 238

## Aula

Design: Wolfgang C.R. Mezger



### Technische Einzelheiten

---

#### Funktion

Leichter, stapelbarer Mehrzweckstuhl. Aula bietet aufgrund der Form, der Elastizität und der ergonomischen Ausbildung der Sitzschalen aus Kunststoff auch für längeres Sitzen einen exzellenten Sitzkomfort. Vier Farben, vier Polsterversionen und drei Gestellvarianten eröffnen einen breiten Ausstattungs- und Gestaltungsspielraum für Kongress- und Mehrzweckhallen, Versammlungsstätten, Kantinen, Seminar- und Tagungszentren oder Coworkingbereiche.

#### Gestell/Armlehnen

##### Modelle 238/10, 238/11, 238/12, 238/13 mit stapelbarem Vollkunststoffgestell

aus durchgefärbtem, glasfaserverstärktem Ultramid, passend zur Sitzschale in den Farben Weiß, Schwarz, Grau, Graubeige, mit Universalgleitern, optional mit Filzgleitern, wahlweise mit oder ohne material- und farbgleiche Armlehnen, auf Wunsch nachrüstbar.

##### Modelle 238/30 - 238/32 mit Vierbeingestell aus Stahlrundrohr

(Ø 18 mm), glanzverchromt oder weitestgehend farbgleich strukturmatt beschichtet in den Farben Weiß, Schwarz, Grau oder Graubeige, mit integrierter Reihenverbindung aus schwarz durchgefärbtem, glasfaserverstärktem Polyamid und Universalgleitern, optional mit zusätzlicher Filzeinlage, wahlweise mit oder ohne material- und farbgleiche Armlehnen. PVC-freie, schlauchförmige Armauflage aus schwarzgrauem thermoplastischen Elastomer. Armlehnen nicht nachrüstbar. Hinweis: Mit Lederbezug nicht stapelbar.

Beim Stapeln von Ausführungen mit beschichteten Gestellen kann es zu Farbabrieb kommen, für den wir keine Gewährleistung übernehmen. Wir empfehlen für diese Einsatzzwecke verchromte Gestelle.

#### Sitz und Rücken

##### Modelle 238/10 - 238/32

Einteilige, ergonomisch geformte Sitzschale aus durchgefärbtem, glasfaserverstärktem Polypropylen analog zu Gestell und Armlehnen in den Farben Weiß, Schwarz, Grau oder Graubeige.

Modelle 238/11 und 238/31 mit Sitzpolster, Modelle 238/12 und 238/32 mit Innenpolster (= einteiliges Sitz-Rückenpolster) jeweils mit austauschbarem Polsterdoppel aus Formschichtholz und atmungsaktivem Polyurethanschaum.

##### Modell 238/13

mit vollumpolsterter und bezogener Formholzschale mit einteiligem Sitz-Rückenpolster aus atmungsaktivem Polyurethanschaum.

#### Mehrzweckstuhl Kunststoffgestell

##### Gestell

50 Kunststoff

#### Mehrzweckstuhl Kufengestell

##### Gestell Stahlrundstab

51 Glanzverchromt  
90 Schwarz strukturmatt beschichtet (RAL9011)  
91 Weiß strukturmatt beschichtet (RAL9016)  
85 Grau strukturmatt beschichtet (Pantone Cool Gray 10 C)  
86 Graubeige strukturmatt beschichtet (Pantone 7530 C)

#### Mehrzweckstuhl Vierbeingestell

##### Gestell Stahlrundrohr

51 Glanzverchromt  
90 Schwarz strukturmatt beschichtet (RAL9011)  
91 Weiß strukturmatt beschichtet (RAL9016)  
85 Grau strukturmatt beschichtet (Pantone Cool Gray 10 C)  
86 Graubeige strukturmatt beschichtet (Pantone 7530 C)

#### Awards



reddot award  
winner





## Zubehör

Feste Reihenverbindung zur Verkettung von Modellen mit Kunststoffgestellen (238/10 - 238/13) ohne Armlehnen aus verzinktem Stahl, blau verzinkt (nachrüstbar). Variabel ausziehbare Reihenverbindung zur Verkettung von Modellen mit Kunststoffgestellen (238/10 - 238/13) wahlweise ohne Armlehnen, mit Armlehnen oder in der Kombination von Gestellen mit und ohne Armlehnen, aus gebogenem Stahl, blau verzinkt, mit Halter aus glasfaserverstärktem Polyamid in der Farbe Anthrazit (nachrüstbar).

Reihenverbindungen in Kombination mit Schreibtislar auf Anfrage.

Magnetischer Halter für Sitz- und Reihenummerierung aus Kunststoff in der Farbe Anthrazit, wahlweise rechts und links am Gestell aufsteckbar, nur in Verbindung mit Kunststoffgestellen (238/10 - 238/13). Halter für Reihenummerierung bei den anderen Gestellausführungen auf Anfrage.

Nummernplättchen mit weißen Ziffern auf anthrazitfarbenem Stahlblech.

Auf die Armlehne aufsteckbares Schreibtislar (nur in Verbindung mit Kunststoffgestellen), hochklappbar, Platte aus HPL in der Farbe Schwarz, Anbindung aus Kunststoff in der Farbe Schwarz (nachrüstbar). Stapelbarkeit bleibt erhalten.

## Maße, Gewichte

### 238/10 - 238/13

Sitzhöhe 45 cm,  
Gesamthöhe 81 cm,  
Breite ohne Armlehnen 55 cm, mit Armlehnen 63 cm,  
Tiefe 57 cm,  
Armlehnhöhe 67 cm  
Achismaße in Verkettungen in Kombination ohne/ohne Armlehnen 55 cm, mit /ohne Armlehnen 60 cm, mit/mit Armlehnen 64 cm.  
Gewicht (ungepolstert):  
6 kg ohne Armlehnen,  
6,75 kg mit Armlehnen

### 238/30 - 238/32

Sitzhöhe 45 cm,  
Gesamthöhe 81 cm,  
Breite ohne und mit Armlehnen 54 cm,  
Tiefe 56 cm,  
Armlehnhöhe 67 cm  
Achismaße in Verkettungen in allen Kombinationen 56 cm  
Gewicht (ungepolstert):  
7,15 kg ohne Armlehnen,  
7,46 kg mit Armlehnen

### 238/30, 238/31, 238/32

Sitzhöhe 45 cm,  
Gesamthöhe 81 cm,  
Breite ohne Armlehnen 52 cm, mit Armlehnen 56 cm, Tiefe 56 cm, Armlehnhöhe 67 cm.  
Achismaße in Verkettungen in allen Kombinationen 51 cm  
Gewicht (ungepolstert):  
5,5 kg ohne Armlehnen,  
6,1 kg mit Armlehnen

### Maximale Stapelanzahl:

Maximale Stapelanzahl:  
freistehend 15 Stück mit Kunststoff und Stahlrohrgestell,  
10 Stück mit Kufengestell,

Jeweils 10 Stück auf Transportwagen,

Aufbauhöhen beim Stapeln:

90 mm mit Kunststoffgestell,  
37 mm/52 mm mit Kufengestell (ungepolstert/gepolstert),  
55 mm mit Stahlrohrgestell

## Normen

Die Aula-Stapelstühle entsprechen der Bürostuhlnorm DIN EN 16139-L1 und ANSI/BIFMA X5.1.

Nach der Bürostuhlnorm DIN EN 16139-L1 sind im vertikalen Zustand 10 Mehrzweckstühle stapelbar.



## Hinweis

Beim Stapeln der Modelle mit Kunststoffgestellen kann es zu Glanz- und Druckstellen kommen.

Beim Stapeln der Modelle mit beschichteten Metallgestellen kann es zu Farbabrieb kommen, für den wir keine Gewährleistung übernehmen. Wir empfehlen für diese Einsatzzwecke verchromte Gestelle.



**Mehrzweckstuhl**

■ 81 ■ 55 ■ 57  
■ 45

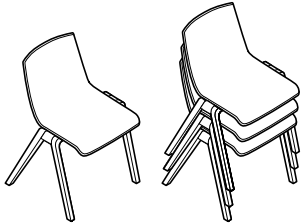

**238/10**

Kunststoffschale  
stapelbar bis 15 Stück freistehend,  
bis 10 Stück auf Transportwagen,  
Gestell Kunststoff

**CHF**

277

**Mehr-/Minderpreise**

Armlehnen aus Polyamid

73

Reihenverbindung, fest für die Aufstellung ohne/ohne Armlehne

29

Reihenverbindung, ausziehbar für die Aufstellung mit/mit Armlehne und mit/ohne Armlehne

49



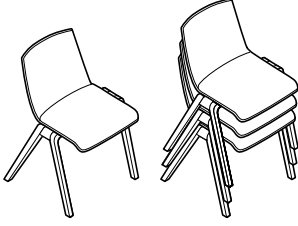
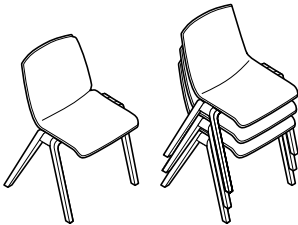
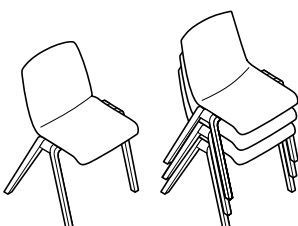

		37	47	51	60			
		38		54	64			
				56	65			
				58	66	91		
					68	92	74	
<b>Mehrzweckstuhl</b> ■81 ■55 ■57 ■45 	<b>238/11</b> Kunststoffschale mit Sitzpolster stapelbar bis 15 Stück freistehend, bis 10 Stück auf Transportwagen, Gestell Kunststoff	CHF	CHF	CHF	CHF	CHF	CHF	
	<b>Mehr-/Minderpreise</b> Armlehnen aus Polyamid Reihenverbindung, fest für die Aufstellung ohne/ ohne Armlehne Reihenverbindung, ausziehbar für die Aufstellung mit/mit Armlehne und mit/ohne Armlehne	381	418	434	454	485	492	
		73	73	73	73	73	73	
		29	29	29	29	29	29	
		49	49	49	49	49	49	
<b>Mehrzweckstuhl</b> ■81 ■55 ■57 ■45 	<b>238/12</b> Kunststoffschale mit Innenpolster stapelbar bis 15 Stück freistehend, bis 10 Stück auf Transportwagen, Gestell Kunststoff	CHF	CHF	CHF	CHF	CHF	CHF	
	<b>Mehr-/Minderpreise</b> Armlehnen aus Polyamid Reihenverbindung, fest für die Aufstellung ohne/ ohne Armlehne Reihenverbindung, ausziehbar für die Aufstellung mit/mit Armlehne und mit/ohne Armlehne	497	587	614	643	669	686	
		73	73	73	73	73	73	
		29	29	29	29	29	29	
		49	49	49	49	49	49	
<b>Mehrzweckstuhl</b> ■81 ■55 ■57 ■45 	<b>238/13</b> vollumpolstert stapelbar bis 15 Stück freistehend, bis 10 Stück auf Transportwagen, Gestell Kunststoff	CHF	CHF	CHF	CHF	CHF	CHF	
	<b>Mehr-/Minderpreise</b> Armlehnen aus Polyamid Reihenverbindung, fest für die Aufstellung ohne/ ohne Armlehne Reihenverbindung, ausziehbar für die Aufstellung mit/mit Armlehne und mit/ohne Armlehne	701	791	818	847	873	890	
		73	73	73	73	73	73	
		29	29	29	29	29	29	
		49	49	49	49	49	49	

Alle Stühle mit Kunststoffgestell sind mit Universalgleitern für weiche und harte Böden ausgerüstet, bei empfindlichen Böden bitte mit zusätzlichen Filzgleitern bestellen (ohne Mehrpreis).



**Mehrzweckstuhl**

■ 81 ■ 55 ■ 57  
■ 45

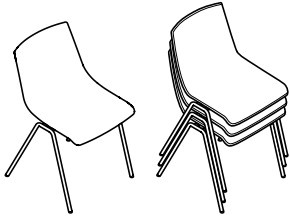

**238/30**

Kunststoffschale  
mit integrierter Reihenverbindung  
Vierbeinige, stapelbar bis 15 Stück freistehend und 10 Stück auf Transportwagen  
Vierbeinige beschichtet  
Vierbeinige glanzverchromt

**Mehr-/Minderpreise**

Armlehnen

CHF

331

331

73

Bezugsmaterial

			51	60		
			54	64		
			56	65		
37			58	66	91	
38	47			68	92	74

**Mehrzweckstuhl**

■ 81 ■ 55 ■ 57  
■ 45

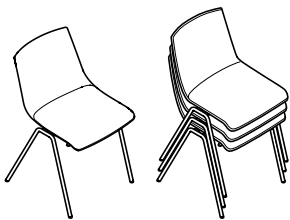

**238/31**

Kunststoffschale  
mit Sitzpolster  
Vierbeinige stapelbar bis 15 Stück  
freistehend, bis 10 Stück auf Transportwagen  
mit integrierter Reihenverbindung  
Vierbeinige beschichtet  
Vierbeinige glanzverchromt

**Mehr-/Minderpreise**

Armlehnen

CHF CHF CHF CHF CHF CHF

435 472 488 508 539 546  
435 472 488 508 539 546

73 73 73 73 73 73

			51	60		
			54	64		
			56	65		
37			58	66	91	
38	47			68	92	74

**Mehrzweckstuhl**

■ 81 ■ 55 ■ 57  
■ 45

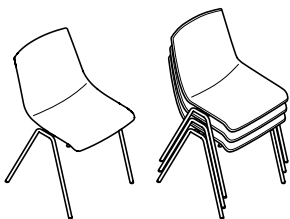

**238/32**

Kunststoffschale  
mit Innenpolster  
Vierbeinige, stapelbar bis 15 Stück  
freistehend, bis 10 Stück auf Transportwagen  
mit integrierter Reihenverbindung  
Vierbeinige beschichtet  
Vierbeinige glanzverchromt

**Mehr-/Minderpreise**

Armlehnen

CHF CHF CHF CHF CHF CHF

551 641 668 697 723 740  
551 641 668 697 723 740

73 73 73 73 73 73

Alle Stühle mit Vierbeinigen sind mit Universalgleitern für weiche und harte Böden ausgerüstet, bei empfindlichen Böden bitte mit zusätzlichen Filzgleitern bestellen (ohne Mehrpreis).

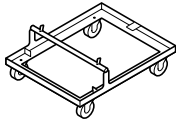

		<b>CHF</b>
<b>Transportwagen</b> 	<b>186</b> für 10 Stapelstühle	421
<b>Reihenverbindung</b> 	<b>190</b> Reihenverbindung für Kunststoffgestell, ausziehbar für die Aufstellung mit/mit Armlehne und mit/ohne Armlehne Reihenverbindung in Kombination mit Schreibtislar auf Anfrage.	49
<b>Reihenverbindung</b> 	<b>238</b> Reihenverbindung für Kufengestell, mit Gleitern für weiche Böden, für Aufstellung mit/mit, mit/ ohne und ohne/ohne Armlehnen Reihenverbindung für Kufengestell, mit Gleitern mit Filzeinlage, für Aufstellung mit/mit, mit/ohne und ohne/ohne Armlehnen	47 53
<b>Schreibtislar</b> 	<b>197</b> Schreibtislar hochklappbar für Kunststoffgestell mit Armlehnen, aufsteckbar, stapelbar, rechte oder linke Seite (bei Bestellung bitte angeben),	145

# Programm 26 Modus Basic

Design: Klaus Franck, Werner Sauer und wiege, Fritz Frenkler, Justus Kolberg



## Technische Einzelheiten

### Funktion

Drehstühle mit Rückenschale und Synchronautomatik: Sitz- und Rücken- neigung passen sich jeder Sitzhaltung des Benutzers selbsttätig an. Beim Zurücklehnen nimmt die stützende Federkraft proportional zu. Der Benutzer kann die Federhärte stufenlos einstellen. Vordere Position durch Tastendruck arretierbar. Stufenlose Sitzhöhen-einstellung durch Gasdruckfeder nach DIN 4550.

### Gestell

#### Drehstühle

Fünfarmiges Fußkreuz aus Aluminiumdruckguss, beschichtet, poliert oder glanzverchromt. Lastabhängig gebremste Doppellenkrollen aus schwarzem Polyamid nach DIN EN 12529 als Standardausführung für Teppichböden; mit grauem Laufbelag aus Polyurethan für harte Böden. Rollen auf Wunsch elektrisch leitfähig. Schwenkplatten aus Aluminiumdruckguss, entsprechend dem Fußkreuz farbgleich beschichtet, poliert oder glanzverchromt. Mechanikgehäuse aus Stahlblech, schwarz beschichtet.

### Sitz

Sitzschale aus schwarzem, zähelastischem Polypropylen. Polster: bezo- genes Polyurethan-Formschaumteil. Bezug austauschbar. Polsterboden bei Stoffbezug aus schwarzem Polyamid, bei Lederbezug farbgleich aus geprägtem Leder.

### Rückenlehne

#### Drehstühle

Rückenschale aus zähelastischem, schwarz durchgefärbtem Polypro- pylen mit austauschbarem Rückenpolster aus bezogenem Schnitt- schaumteil, auf Wunsch mit integrierter, einstellbarer Lordosstütze.

### Armlehnen

#### Drehstühle

Armlehnen aus schwarzem, glasfaserverstärktem Polyamid. Drehstühle Modell 263/7 auch mit höhen-einstellbaren Armlehnen aus gleichem Material.

### Normen

Die Modus Basic-Drehsessel entsprechen der Bürostuhlnorm DIN EN 1335 Typ B und ANSI/BIFMA X5.1. Die Modus Basic-Drehstühle erfüllen die Anforderungen des „Ergonomie geprüf“-Zeichens.



www.tuv.com  
ID 1000000000



### Hinweis:

Die Preise für Ausführungen mit Weißpolster für kundenseitig gestellte Stoffe und Leder auf Anfrage.

## Drehstühle und -sessel

## Fußkreuz und Schwenkarme

- 51 Glanzverchromt
- 52 Aluminium poliert
- 53 Schwarz beschichtet (RAL9011)
- 60 Silber seidenmatt beschichtet (RAL9006)

## Kleinteile

## Rollen, Gleiter, Gestellteile, Bedienungstasten

- 41 Schwarz

## Awards



Design Preis Schweiz  
Prix Design Suisse  
Design Prize Switzerland

design  
preis  
SCHWEIZ



reddot award  
winner





**Normal hoher Rücken**

☐91/102 ☐64 ☐61  
☐42/53 ☐48 ☐44

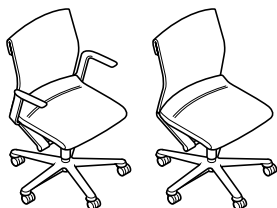

**263/7**

mit Sitz- und Rückenpolster,  
mit Armlehnen,  
stufenlose Höheneinstellung,  
Synchronautomatik, Härteregulierung  
Gestell Aluminium beschichtet

**Mehr-/Minderpreise**

Lordosenstütze, höhenstellbar  
Ohne Armlehnen

Höhenstellbare Armlehnen

Gestell Aluminium poliert  
Gestell Aluminium glanzverchromt  
Rollen elektrisch leitfähig

	51	60		
	54	64		
	56	65	91	74
		66		
	CHF	CHF	CHF	CHF
	1346	1408	1502	1952
	83	83	83	83
	-123	-123	-123	-123
	149	149	149	149
	63	63	63	63
	170	170	170	170
	58	58	58	58

# Programm 27 Modus Small

Design: Klaus Franck, Werner Sauer und wiege, Fritz Frenkler, Justus Kolberg



Weitere  
Informationen

## Technische Einzelheiten

---

### Funktion

Drehstühle mit bespannter Rückenlehne und Synchronautomatik: Sitz und Rückenneigung passen sich jeder Sitzhaltung des Benutzers selbsttätig an. Beim Zurücklehnen nimmt die stützende Federkraft proportional zu. Der Benutzer kann die Federhärte stufenlos einstellen. Vordere Position durch Tastendruck arretierbar. Stufenlose SitzhöhenEinstellung durch Gasdruckfeder nach DIN 4550.

### Gestell

#### Drehstühle

Fünfarmiges Fußkreuz aus Aluminiumdruckguss, beschichtet, poliert oder glanzverchromt. Lastabhängig gebremste Doppellenkrollen aus schwarzem Polyamid nach DIN EN 12529 als Standardausführung für Teppichböden; mit grauem Laufbelag aus Polyurethan für harte Böden. Rollen auf Wunsch elektrisch leitfähig. Schwarze Polyamid-Gleiter als Standardausführung für Teppichböden, mit Polyurethan-Gleitern für harte Böden. Schwenkplatten aus Aluminiumdruckguss, entsprechend dem Fußkreuz farbgleich beschichtet, poliert oder glanzverchromt. Mechanikgehäuse aus Stahlblech, schwarz beschichtet.

#### Freischwinger

Gestell aus Stahlrundrohr, glanzverchromt, mattverchromt oder beschichtet, mit Kippschutz, als Standardausführung für Teppichböden; mit zusätzlichen Gleitern für harte Böden, auf Wunsch mit zusätzlicher Filzeinlage. Die stapelbare Ausführung ist grundsätzlich nur glanzverchromt lieferbar.

#### Sitz

Sitzschale aus schwarzem, zähelastischem Polypropylen. Polster: bezogenes Polyurethan-Formschaumteil. Bezug austauschbar. Polsterboden bei Stoffbezug aus schwarzem Polyamid, bei Lederbezug farbgleich aus geprägtem Leder.

### Drehstühle

#### Fußkreuz, Schwenkplatten

---

- 51 Glanzverchromt
- 52 Aluminium poliert
- 53 Schwarz beschichtet (RAL9011)
- 60 Silber seidenmatt beschichtet (RAL9006)
- 90 Schwarz strukturmatt beschichtet (RAL9011)

### Freischwinger

#### Gestell Stahlrundrohr

---

- 51 Glanzverchromt
- 53 Schwarz beschichtet (RAL9011)
- 60 Silber seidenmatt beschichtet (RAL9006)
- 90 Schwarz strukturmatt beschichtet (RAL9011)

### Kleinteile

#### Rollen, Gleiter, Gestellteile, Bedienungstasten

---

- 41 Schwarz

### Awards



GOOD  
DESIGN



Design Preis Schweiz  
Prix Design Suisse  
Design Prize Switzerland

design  
preis  
SCHWEIZ



reddot  
award  
winner





## Rückenlehnen

### Drehstühle

Rahmen aus glasfaserverstärktem, schwarzem Polyamid. Austauschbare Rahmenbespannung aus schwarzem Polyamid-Gewebe, geschlossen oder transparent. Geschlossenes Gewebe vorderseitig wahlweise zusätzlich bezogen und mit Schnittschaum unterlegt. Normal hohe und mittelhohe Rückenlehne mit Griffsichel, bei Stoffbezug mit schwarzem, geprägtem Leder bezogen, bei Lederbezug entsprechend der Lederfarbe.

Hohe Rückenlehne mit vorgewölbter Schulterstütze, bei Stoffbezug mit schwarzem, geprägtem Leder bezogen, bei Lederbezug entsprechend der Lederfarbe. Rückenlehnen der Drehstühle 273, 274 und 275 auf Wunsch mit integrierter, einstellbarer Lordosestütze (nicht möglich in der Ausführung mit transparentem Gewebe).

### Freischwinger

Rahmen aus Stahlrohr entsprechend dem Gestell glanzverchromt, mattverchromt oder beschichtet. Austauschbare Rahmenbespannung aus schwarzem Polyamid-Gewebe, geschlossen oder transparent. Geschlossenes Gewebe vorderseitig wahlweise zusätzlich bezogen und mit Schnittschaum unterlegt. Bei Freischwingern 277/7 und 279/7 Griffsichel aus schwarzem Polypropylen, in der Ausführung mit transparentem Gewebe ist die Griffsichel bei Stoff- oder Lederbezug mit schwarzem, geprägtem Leder bezogen, mit bezogenem Rücken ist die Griffsichel bei Stoffbezug mit schwarzem geprägtem Leder bezogen, bei Lederbezug entsprechend der Lederfarbe.

## Armlehnen

### Drehstühle

Armlehnen aus schwarzem, glasfaserverstärktem Polyamid, auf Wunsch höhenstellbar.

### Freischwinger

Armlehnenauflagen aus schwarzem Polypropylen oder Buchenschichtholz, natur.

## Normen

Die Modus Small-Drehstühle entsprechen der Bürostuhlnorm DIN EN 1335 Typ B und ANSI/BIFMA X5.1.

Die Modus Small-Drehstühle erfüllen die Anforderungen des „Ergonomie geprüft“-Zeichens.

Die Modus-Freischwinger entsprechen der DIN EN 16139-L1 und ANSI/BIFMA X 5.1.



## Hinweis:

Die Preise für Ausführungen mit Weißpolster für kundenseitig gestellte Stoffe und Leder auf Anfrage.



**Normal hoher Rücken**

91/102 H64 H64  
42/53 48 47

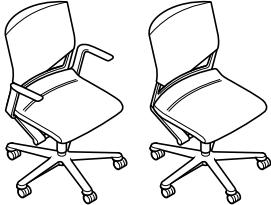

**273/7**

mit Sitzpolster,  
Rücken mit geschlossenem Gewebe bespannt,  
mit Armlehnen,  
stufenlose Höheneinstellung,  
Synchronautomatik, Härteregulierung  
Gestell Aluminium beschichtet

**Mehr-/Minderpreise**

Rücken vorderseitig gepolstert (nicht in Stoff 68 erhältlich)  
Rücken rückseitig bezogen (nicht in Stoff 68 erhältlich)

Gestell Aluminium poliert  
Gestell Aluminium glanzverchromt

Höheneinstellbare Armlehnen  
Transparentes Gewebe (ohne Mehrpreis)  
Lordosenstütze, höheneinstellbar  
Rollen elektrisch leitfähig

Ohne Armlehnen

51  
54  
56

60  
64  
65  
66  
68

91  
92

74

CHF CHF CHF CHF

1606 1652 1719 2015

65 85 163 304

107 131 163 341

63 63 63 63

170 170 170 170

149 149 149 149

• • • •

83 83 83 83

58 58 58 58

-123 -123 -123 -123

**Mittelhoher Rücken**

98/109 H64 H64  
42/53 48 47

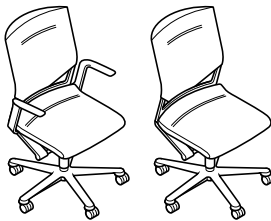

**275/7**

mit Sitzpolster,  
Rücken mit geschlossenem Gewebe bespannt,  
mit Armlehnen,  
stufenlose Höheneinstellung,  
Synchronautomatik, Härteregulierung  
Gestell Aluminium beschichtet

**Mehr-/Minderpreise**

Rücken vorderseitig gepolstert (nicht in Stoff 68 erhältlich)  
Rücken rückseitig bezogen (nicht in Stoff 68 erhältlich)

Gestell Aluminium poliert  
Gestell Aluminium glanzverchromt

Höheneinstellbare Armlehnen  
Transparentes Gewebe (ohne Mehrpreis)  
Lordosenstütze, höheneinstellbar  
Rollen elektrisch leitfähig

Ohne Armlehnen

51  
54  
56

60  
64  
65  
66  
68

91  
92

74

CHF CHF CHF CHF

1670 1716 1783 2079

107 131 163 367

107 131 163 341

63 63 63 63

170 170 170 170

149 149 149 149

• • • •

83 83 83 83

58 58 58 58

-123 -123 -123 -123

• erhältlich

Alle Drehstühle sind mit Rollen für weiche Böden (z. B. Teppichboden) ausgerüstet. Bei harten Böden (z. B. Stein, Parkett) bitte mit weichen Rollen bestellen (ohne Mehrpreis). Elektrisch leitfähige Rollen gegen Mehrpreis erhältlich. Transparenter Rücken nicht in Verbindung mit Rückenpolster und/oder Lordosstütze lieferbar.





**Hoher Rücken**

106/117 64 64  
42/53 48 47

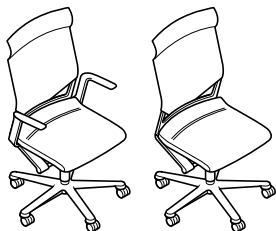

**274/7**

mit Sitzpolster,  
Rücken mit geschlossenem Gewebe bespannt,  
mit Armlehnen,  
stufenlose Höheneinstellung,  
Synchronautomatik, Härteregulierung  
Gestell Aluminium beschichtet

**Mehr-/Minderpreise**

Rücken vorderseitig gepolstert (nicht in Stoff 68 erhältlich)

Rücken rückseitig bezogen (nicht in Stoff 68 erhältlich)

Gestell Aluminium poliert

Gestell Aluminium glanzverchromt

Höheneinstellbare Armlehnen

Transparentes Gewebe (ohne Mehrpreis)

Lordosenstütze, höheneinstellbar

Rollen elektrisch leitfähig

Ohne Armlehnen

51 60  
54 64  
56 65  
66 91  
68 74

CHF CHF CHF CHF

1983 2029 2096 2392

107 131 163 367

107 131 163 341

63 63 63 63

170 170 170 170

149 149 149 149

• • • •

83 83 83 83

58 58 58 58

-123 -123 -123 -123

• erhältlich

Alle Drehstühle sind mit Rollen für weiche Böden (z. B. Teppichboden) ausgerüstet. Bei harten Böden (z. B. Stein, Parkett) bitte mit weichen Rollen bestellen (ohne Mehrpreis). Elektrisch leitfähige Rollen gegen Mehrpreis erhältlich. Transparenter Rücken nicht in Verbindung mit Rückenpolster und/oder Lordosstütze lieferbar.



**Normal hoher Rücken**

■ 85 ■ 57 ■ 59  
■ 43 ■ 47

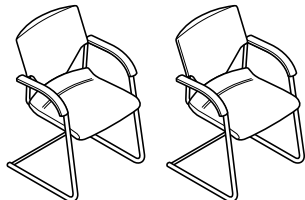

**277/7**

Rücken mit geschlossenem Gewebe bespannt,  
Polypropylen-Armlehnen  
Gestell beschichtet

**Mehr-/Minderpreise**

Rücken vorderseitig gepolstert (nicht in Stoff 68  
erhältlich)  
Rücken rückseitig bezogen (nicht in Stoff 68  
erhältlich)

Gestell glanzverchromt  
Gestell mattverchromt

Armlehnen mit geprägter Lederauflage (nicht in  
Verbindung mit stapelbarer Ausführung)  
Holzarmlehnen  
Transparentes Gewebe  
Stapelbare Ausführung (nur in Verbindung mit  
Gestell glanzverchromt, stapelbar bis 5 Stück  
freistehend)

51  
54  
56

60  
64  
65  
66  
68

91  
92

74

CHF CHF CHF CHF

947 993 1060 1356

65 85 163 304

107 131 163 341

46 46 46 46

131 131 131 131

241 241 241 241

133 133 133 133

46 46 46 46

103 103 103 103

**Mittelhoher Rücken**

■ 92 ■ 57 ■ 59  
■ 43 ■ 47

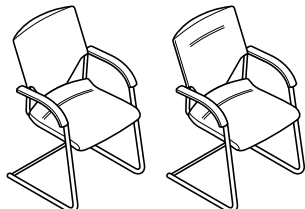

**279/7**

Rücken mit geschlossenem Gewebe bespannt,  
Polypropylen-Armlehnen  
Gestell beschichtet

**Mehr-/Minderpreise**

Rücken vorderseitig gepolstert (nicht in Stoff 68  
erhältlich)  
Rücken rückseitig bezogen (nicht in Stoff 68  
erhältlich)

Gestell glanzverchromt  
Gestell mattverchromt

Armlehnen mit geprägter Lederauflage (nicht in  
Verbindung mit stapelbarer Ausführung)  
Holzarmlehnen  
Transparentes Gewebe  
Stapelbare Ausführung (nur in Verbindung mit  
Gestell glanzverchromt, stapelbar bis 5 Stück  
freistehend)

51  
54  
56

60  
64  
65  
66  
68

91  
91

74

CHF CHF CHF CHF

1011 1057 1124 1420

107 131 163 367

107 131 163 341

46 46 46 46

131 131 131 131

241 241 241 241

133 133 133 133

46 46 46 46

103 103 103 103

Alle Besucher- und Besprechungstühle sowie Freischwinger sind mit Gleitern für weiche Böden (z. B. Teppichböden) ausgerüstet. Bei harten Böden (z. B. Stein) bitte mit weichen Gleitern, bei Holzböden (z. B. Parkett) bitte mit zusätzlichen Filzgleitern bestellen (jeweils ohne Mehrpreis). Transparenter Rücken nicht in Verbindung mit Rückenpolster lieferbar.



Transportwagen

**277**  
für 6 stapelbare Freischwinger

781

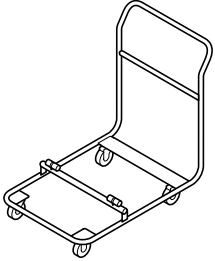

# Programm 28 Modus Medium

Design: Klaus Franck, Werner Sauer und wiege, Fritz Frenkler, Justus Kolberg



## Technische Einzelheiten

### Funktion

Drehsessel mit bespannter Rückenlehne und Synchronautomatik: Sitz und Rückenneigung passen sich jeder Sitzhaltung des Benutzers selbsttätig an. Beim Zurücklehnen nimmt die stützende Federkraft proportional zu. Der Benutzer kann die Federhärte stufenlos einstellen. Vordere Position durch Tastendruck arretierbar. Stufenlose SitzhöhenEinstellung durch Gasdruckfeder nach DIN 4550.

### Gestell

#### Drehsessel

Fünfarmiges Fußkreuz aus Aluminiumdruckguss, beschichtet, poliert oder glanzverchromt. Besprechungs-/Besuchersessel mit vierarmigem Fußkreuz aus Aluminiumdruckguss, beschichtet, poliert oder glanzverchromt. Lastabhängig gebremste Doppelenkrollen aus schwarzem Polyamid nach DIN EN 12529 als Standardausführung für Teppichböden; mit grauem Laufbelag aus Polyurethan für harte Böden. Rollen auf Wunsch elektrisch leitfähig. Schwarze Polyamid-Gleiter als Standardausführung für Teppichböden, mit Polyurethan-Gleitern für harte Böden. Schwenkplatten aus Aluminiumdruckguss, entsprechend dem Fußkreuz farbgleich beschichtet, poliert oder glanzverchromt. Mechanikgehäuse aus Stahlblech, schwarz beschichtet.

### Sitz

Sitzschale aus schwarzem, zähelastischem Polypropylen. Polster: bezogenes Polyurethan-Formschaumteil. Bezug austauschbar. Polsterboden bei Stoffbezug aus schwarzem Polyamid bei Lederbezug farbgleich aus geprägtem Leder.

### Rückenlehnen

#### Drehsessel

Rahmen aus glasfaserverstärktem, schwarzem Polyamid. Auswechselbare Rahmenbespannung aus schwarzem Polyamid-Gewebe, geschlossenen oder transparent, bei geschlossener Ausführung mit Unterfütterung. Geschlossenes Gewebe wahlweise vorderseitig zusätzlich bezogen und mit Schnittschaum unterlegt.

Normal hohe Rückenlehne mit Griffsichel, bei Stoffbezug mit schwarzem, geprägtem Leder bezogen, bei Lederbezug entsprechend der Lederfarbe. Hohe Rückenlehne mit vorgewölbter Schulterstütze, bei Stoffbezug mit schwarzem, geprägtem Leder bezogen, bei Lederbezug entsprechend der Lederfarbe. Drehsessel auf Wunsch mit höhen-einstellbarer Lordosestütze.

### Armlehnen

#### Drehsessel

Armlehnen aus schwarzem, glasfaserverstärktem, feingenarbttem Polyamid. Auf Wunsch mit schwarzer, geprägter Lederauflage, bei Lederbezug entsprechend der Lederfarbe. Optional Armlehnen aus Aluminiumdruckguss, poliert oder glanzverchromt, bei Stoffbezug mit schwarzer Lederauflage, bei Lederbezug entsprechend der Lederfarbe.

### Normen

Die Modus Medium-Drehstühle und Besprechungs / Besuchersessel entsprechen der Bürostuhlnorm DIN EN 1335 Typ C und ANSI/BIFMA X5.1. Die Modus Medium-Drehstühle und Besprechungs / Besuchersessel erfüllen die Anforderungen des „Ergonomie geprüft“-Zeichens.



### Hinweis:

Die Preise für Ausführungen mit Weißpolster für kundenseitig gestellte Stoffe und Leder auf Anfrage.

## Dreh- und Besuchersessel

### Fußkreuz, Schwenkplatten

- 51 Glanzverchromt
- 52 Aluminium poliert
- 53 Schwarz beschichtet (RAL 9011)
- 60 Silber seidenmatt beschichtet (RAL 9006)
- 90 Schwarz strukturmatt beschichtet (RAL 9011)

## Kleinteile

### Rollen, Gleiter, Gestellteile, Bedienungstasten

- 41 Schwarz

## Awards



Design Preis Schweiz  
Prix Design Suisse  
Design Prize Switzerland

design  
preis  
SCHWEIZ



reddot award  
winner





**Normal hoher Rücken**

■ 91/102 ■ H 68 ■ 63  
■ 42/53 ■ 51 ■ 45



**283/7**

mit Sitzpolster,  
Rücken mit geschlossenem Gewebe bespannt,  
Armlehnen Polyamid,  
Synchronautomatik, Härteregulierung,  
stufenlose Höheneinstellung  
Gestell Aluminium beschichtet

**Mehr-/Minderpreise**

Rücken vorderseitig gepolstert (nicht in Stoff 68 erhältlich)  
Rücken rückseitig bezogen (nicht in Stoff 68 erhältlich)

Gestell Aluminium poliert  
Gestell Aluminium glanzverchromt

Transparentes Gewebe  
Armlehnen mit geprägter Lederauflage  
Armlehnen Aluminium poliert mit Lederauflage (in Verbindung mit Gestell Aluminium poliert)  
Armlehnen Aluminium glanzverchromt mit Lederauflage (in Verbindung mit Gestell Aluminium glanzverchromt)  
Lordosstütze für Drehstühle  
Rollen elektrisch leitfähig

60  
64  
65  
66  
68  
51  
54 91 74

CHF	CHF	CHF	CHF
1818	1853	1904	2163
210	229	259	552
82	98	122	260
49	49	49	49
133	133	133	133
35	35	35	35
214	214	214	214
284	284	284	284
374	374	374	374
83	83	83	83
58	58	58	58

**Hoher Rücken**

■ 112/123 ■ H 68 ■ 63  
■ 42/53 ■ 51 ■ 45



**284/7**

mit Sitzpolster,  
Rücken mit geschlossenem Gewebe bespannt,  
Armlehnen Polyamid,  
Synchronautomatik, Härteregulierung,  
stufenlose Höheneinstellung  
Gestell Aluminium beschichtet

**Mehr-/Minderpreise**

Rücken vorderseitig gepolstert (nicht in Stoff 68 erhältlich)  
Rücken rückseitig bezogen (nicht in Stoff 68 erhältlich)

Gestell Aluminium poliert  
Gestell Aluminium glanzverchromt

Transparentes Gewebe  
Armlehnen mit geprägter Lederauflage  
Armlehnen Aluminium poliert mit Lederauflage (in Verbindung mit Gestell Aluminium poliert)  
Armlehnen Aluminium glanzverchromt mit Lederauflage (in Verbindung mit Gestell Aluminium glanzverchromt)  
Lordosstütze für Drehstühle  
Rollen elektrisch leitfähig

60  
64  
65  
66  
68  
51  
54 91 74

CHF	CHF	CHF	CHF
2177	2212	2263	2522
245	258	281	718
82	98	122	260
49	49	49	49
133	133	133	133
35	35	35	35
214	214	214	214
284	284	284	284
374	374	374	374
83	83	83	83
58	58	58	58

# Programm 28 Modus Executive

Design: Klaus Franck, Werner Sauer und wiege, Fritz Frenkler, Justus Kolberg



## Technische Einzelheiten

### Funktion

Drehsessel mit bespannter, luxuriös gepolsterter Rückenlehne und Synchronautomatik: Sitz- und Rückenneigung passen sich jeder Sitzhaltung des Benutzers selbsttätig an. Beim Zurücklehnen nimmt die stützende Federkraft proportional zu. Der Benutzer kann die Federhärte stufenlos einstellen. Vordere Position durch Tastendruck arretierbar. Stufenlose SitzhöhenEinstellung durch Gasdruckfeder nach DIN 4550.

### Gestell

#### Drehsessel

Fünfarmiges Fußkreuz aus Aluminiumdruckguss, poliert oder glanzverchromt. Besprechungs-/Besuchersessel mit vierarmigem Fußkreuz aus Aluminiumdruckguss, poliert oder glanzverchromt. Lastabhängig gebremste Doppelenkrollen aus schwarzem Polyamid nach DIN EN 12529 als Standardausführung für Teppichböden; mit grauem Laufbelag aus Polyurethan für harte Böden. Rollen auf Wunsch elektrisch leitfähig. Schwarze Polyamid-Gleiter als Standardausführung für Teppichböden, mit Polyurethan-Gleitern für harte Böden. Schwenkplatten aus Aluminiumdruckguss, entsprechend dem Fußkreuz poliert oder glanzverchromt. Mechanikgehäuse aus Stahlblech, schwarz beschichtet.

#### Sitz

Sitzschale aus schwarzem, zähelastischem Polypropylen. Polster: bezogenes Polyurethan-Formschaumteil. Bezug austauschbar. Polsterboden aus geprägtem Leder, entsprechend der Lederfarbe.

### Rückenlehnen

#### Drehsessel

Rahmen aus glasfaserverstärktem, schwarzem Polyamid. Auswechselbare Rahmenbespannung aus schwarzem Polyamid-Gewebe, Sitz und Rückenlehne mit lederbezogenen Flachkissen. Auf Wunsch mit rückseitig bezogenem Spannteil. Normal hohe Rückenlehne mit geradem Abschluss. Hohe Rückenlehne mit vorgewölbter Schulterstütze, mit lederbezogenem Flachkissen.

### Armlehnen

#### Drehsessel

Armlehnen aus schwarzem, glasfaserverstärktem, feingenarbttem Polyamid, mit zusätzlicher, geprägter Lederauflage, entsprechend der Lederfarbe. Optional Armlehnen aus Aluminiumdruckguss, Aluminium poliert oder glanzverchromt mit Lederauflage und abgesteppter Naht, entsprechend der Lederfarbe.

### Normen

Die Modus Executive-Drehstühle und Besprechungs / Besuchersessel entsprechen der Bürostuhlnorm DIN EN 1335 Typ C und ANSI/BIFMA X5.1. Die Modus Executive-Drehstühle und Besprechungs / Besuchersessel erfüllen die Anforderungen des „Ergonomie geprüft“-Zeichens.



### Hinweis:

Preise für Ausführungen mit Weißpolster für kundenseitig gestelltes Leder auf Anfrage.

## Dreh- und Besuchersessel

### Fußkreuz, Schwenkplatten

- 51 Glanzverchromt
- 52 Aluminium poliert

## Kleinteile

### Rollen, Gleiter, Gestellteile, Bedienungstasten

- 41 Schwarz

## Awards



Design Preis Schweiz  
Prix Design Suisse  
Design Prize Switzerland



reddot award  
winner





**Normal hoher Rücken**

■ 91/102 ■ H 68 ■ 65  
■ 42/53 ■ 51 ■ 45



**283/81**

Sitz und Rücken mit lederbezogenen Flachkissen,  
Armlehnen Polyamid mit geprägter Lederauflage,  
stufenlose Höheneinstellung,  
Synchronautomatik, Härteregulierung  
Gestell Aluminium poliert

**Mehr-/Minderpreise**

Rücken rückseitig bezogen

Gestell Aluminium glanzverchromt

Armlehnen Aluminium poliert mit Lederauflage (in  
Verbindung mit Gestell Aluminium poliert)

Armlehnen Aluminium glanzverchromt mit  
Lederauflage (in Verbindung mit Gestell  
Aluminium glanzverchromt)

Rollen elektrisch leitfähig

74 87

CHF CHF

3949 4185

326 417

105 105

86 86

216 216

58 58

74 87

**Hoher Rücken**

■ 112/123 ■ H 68 ■ 65  
■ 42/53 ■ 51 ■ 45



**284/81**

Sitz und Rücken mit lederbezogenen Flachkissen,  
Armlehnen Polyamid mit geprägter Lederauflage,  
stufenlose Höheneinstellung,  
Synchronautomatik, Härteregulierung  
Gestell Aluminium poliert

**Mehr-/Minderpreise**

Rücken rückseitig bezogen

Gestell Aluminium glanzverchromt

Armlehnen Aluminium poliert mit Lederauflage (in  
Verbindung mit Gestell Aluminium poliert)

Armlehnen Aluminium glanzverchromt mit  
Lederauflage (in Verbindung mit Gestell  
Aluminium glanzverchromt)

Rollen elektrisch leitfähig

4915 5214

326 417

105 105

86 86

216 216

58 58

# Programm 290

## Sola

Design: Justus Kolberg; Lizenzgeber für Produkte und Vertrieb: Davis Furniture, NC, USA



### Technische Einzelheiten

#### Funktion

Konferenzstuhl, der innovativen Sitzkomfort mit einer klaren Formensprache und hochwertiger Anmutung verbindet. Die Ästhetik des Stuhls wird durch die geradlinige Geometrie der Sitzschale und durch die markante Linienführung des Aluminiumgestells geprägt, das von der Mittelsäule in einen V-förmigen Träger übergeht, der in den Armlehnen mündet.

Die schlanke Sitzschale ist vorn drehbar gelagert und im hinteren Bereich durch zwei Druckfedern mit dem V-Träger verbunden. Dadurch entsteht ohne zusätzliche Mechanik ein dynamisch wippender Federkomfort. Der Federdruck kann einfach auf das individuelle Komfortempfinden und Gewicht eingestellt werden. Stufenlose Sitzhöhereinstellung durch Gasdruckfeder nach DIN EN 1335-1.

Einsatzbereiche: klassische Konferenz- und Besprechungsräume, Chefbüros, Vorstandsbereiche, hochwertige Restaurants oder repräsentative Essbereiche.

#### Gestell

Fünfarmiges Fußkreuz aus Aluminiumdruckguß in den Farben hochglanzpoliert, schwarz matt oder Silber seidenmatt beschichtet. Runde Universalgleiter aus schwarzem Polyamid für alle Bodenvarianten. Bei Holzböden (z. B. Parkett) bitte mit zusätzlicher Filzeinlage bestellen. Optional mit Rollen. Lastabhängig gebremste Doppellenkrollen aus schwarzem Polyamid nach DIN EN 12529, als Standardausführung für Teppichböden; mit grauem Laufbelag aus Polyurethan für harte Böden. Durch diese Rollen verändert sich die Sitzhöhe bzw. der Verstellbereich auf 45–51 cm. Abdeckung der Gasdruckfeder durch Schutzrohr glanzverchromt, schwarz matt oder Silber seidenmatt beschichtet. In der Ausführung Fußkreuz Aluminium hochglanzpoliert, ist das Schutzrohr glanzverchromt.

V-förmiger Träger aus Aluminiumdruckguß analog dem Fußkreuz hochglanzpoliert, schwarz matt oder Silber seidenmatt beschichtet. Auslösehebel für die Sitzhöhereinstellung schwarz matt oder Silber seidenmatt beschichtet. In der Ausführung Fußkreuz Aluminium hochglanzpoliert, Auslösehebel glanzverchromt.

#### Sitz- und Rücken

Einteilige Sitz- und Rückenschale aus Formsperrholz rückseitig bezogen. Polsterdoppel aus wattiertem Schnittschaum. Management-Polsterung zusätzlich mit umlaufendem Boden und kissenartig abgesteppter Naht.

#### Armlehnen

Armlehnen aus Aluminiumdruckguß analog der Gestellausführung, optional mit zusätzlicher Armauflage aus Kunststoff. Management-Variante optional mit lederbezogenen Auflagen, bei Stoffbezug in Leder 74/99 schwarz, bei Lederbezug farb- und materialgleich mit dem Leder.

#### Normen

Die Sola-Konferenzstuhl entsprechen der DIN EN 16139-L1 und ANSI/BIFMA X 5.1.



www.tuv.com  
ID 1000000000



#### Hinweis

Die Armlehnen aus Aluminiumdruckguß sind kratzempfindlich.

#### Konferenzstuhl

#### Fußkreuz, V-förmiger Träger, Armlehnen

- 60 Silber seidenmatt beschichtet (RAL9006)
- 72 Aluminium hochglanzpoliert
- 80 Schwarz matt beschichtet (RAL9005)
- 90 Schwarz strukturmatt beschichtet (RAL9011)

#### Schutzrohr, Auslösehebel für Gasfeder

- Silber seidenmatt beschichtet (RAL9006)
- Glanzverchromt
- Schwarz matt beschichtet (RAL9005)
- Schwarz strukturmatt beschichtet (RAL9011)





**Mittelhoher Rücken**

☒101/110 ☒67 ☒68  
☒44/53 ☒48 ☒44

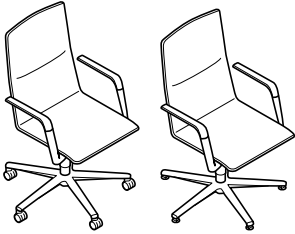

**291/7**

Einteilige Sitz- und Rückenschale vollumpolstert,  
mit Armlehnen,  
stufenlose Höheneinstellung  
Gestell Aluminium beschichtet

**Mehr-/Minderpreise**

Armauflage aus Kunststoff

Gestell Aluminium hochglanzpoliert  
Rollen (Sitzhöhe 45 – 51 cm)

		60		
		64		
		65	91	
51	56	66	92	74
56		68		

<b>CHF</b>	<b>CHF</b>	<b>CHF</b>	<b>CHF</b>	
1916	1970	2078	2406	
67	67	67	67	
65	65	65	65	
58	58	58	58	

**Mittelhoher Rücken**

☒101/110 ☒67 ☒68  
☒44/53 ☒48 ☒44

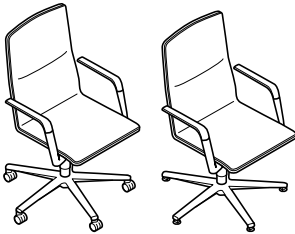

**291/71**

Sitz und Rücken mit Management-Polsterung,  
mit Armlehnen,  
stufenlose Höheneinstellung  
Gestell Aluminium beschichtet

**Mehr-/Minderpreise**

Armauflage aus Kunststoff  
Armauflage lederbezogen

Gestell Aluminium hochglanzpoliert  
Rollen (Sitzhöhe 45–51 cm)

		60			
		64			
		65	91		
51	56	66	92	74	87
56		68			

<b>CHF</b>	<b>CHF</b>	<b>CHF</b>	<b>CHF</b>	<b>CHF</b>
2050	2117	2225	2601	3127
67	67	67	67	67
174	174	174	174	174
65	65	65	65	65
58	58	58	58	58

# Programm 295

## Intra

Design: PHOENIX



Weitere  
Informationen

### Technische Einzelheiten

#### Funktion

Modern gestaltetes Konferenz-, Lounge- und Chefsesselprogramm mit integrierter Synchronmechanik, die sich automatisch auf unterschiedliche Nutzergewichte einstellt.

#### Gestell

Fünfarmiges Fußkreuz aus Aluminiumdruckguß in den Farben glanzverchromt, mattpoliert, schwarz- oder weiß strukturmatt beschichtet. Runde Universalgleiter aus Kunststoff für alle Bodenvarianten: in glanzverchromt bei Gestellausführung glanzverchromt und mattpoliert, in der Farbe schwarz bei Gestellausführung schwarz und weiß strukturmatt beschichtet. Bei harten Böden (z.B. Parkett) bitte mit zusätzlicher Filzeinlage bestellen. Ausführung auf Gleitern optional mit Rückstellautomatik und ohne Höheneinstellung (Sitzhöhe 45 cm) erhältlich. Optional mit Rollen. Lastabhängig gebremste Doppellenkrollen aus schwarzem Polyamid nach DIN EN 12529, als Standardausführung für Teppichböden; mit grauem Laufbelag aus Polyurethan für harte Böden. Abdeckung der Gasdruckfeder durch Schutzrohr, farbgleich zur Gestellausführung glanzverchromt, mattpoliert, schwarz oder weiß strukturmatt beschichtet. Mit stufenloser SitzhöhenEinstellung durch Gasdruckfeder.

#### Sitz

Sitzschale aus glasfaserverstärktem Polypropylen mit Stoff oder Leder bespannt, mit Sitzaufdopplung aus Polypropylen, Sitzpolster aus Polyurethan mit Wattierung, materialgleicher Bezug mit seitlichen Polsterböden. Polster und Bezüge austauschbar. Zwischen Sitzschale und Polsterdoppel integrierte Synchronmechanik mit automatischer Gewichtseinstellung.

#### Rücken

Rückenschale aus Sperrholz, komplett mit Polyurethan umschäumt (FCKW-frei) mit zusätzlicher Polyesterwattaufgabe. Rückenträger zur Verbindung mit der Synchronmechanik aus gebogenem Flachstahl.

#### Armlehnen

Armlehnen aus Aluminiumdruckguss analog der Gestellausführung glanzverchromt, mattpoliert oder schwarz oder weiß strukturmatt beschichtet, optional mit eingelassener, lederbezogener Armauflage. Bei Stoffausführung, Armauflagen in Leder 74/99 schwarz, bei Lederbezug Armauflagen analog der Lederfarbe. In die Armlehnen integrierte Bedienelemente für Höheneinstellung und Arretierung der Sitzmechanik.

#### Normen

Die Intra-Sessel entsprechen der Büromöbelnorm DIN EN 1335 Typ C.

Konferenzsessel	Gestell	Abdeckung der Gasdruckfeder	Universalgleiter	Rollen
51	Glanzverchromt	Glanzverchromt	Glanzverchromt	Schwarz
79	Aluminium mattpoliert	Aluminium mattpoliert	Glanzverchromt	Schwarz
90	Schwarz strukturmatt beschichtet (RAL9011)	Schwarz strukturmatt beschichtet (RAL9011)	Schwarz	Schwarz
91	Weiß strukturmatt beschichtet (RAL9016)	Weiß strukturmatt beschichtet (RAL9016)	Schwarz	Schwarz

### Awards



reddot award  
winner





**Normal hoher Rücken**

86/96 H65 H68  
41/51



**295/6**

mit Sitzpolster,  
Rücken vollumpolstert,  
mit Armlehnen,  
stufenlose Höheneinstellung.  
Synchronmechanik mit Gewichtsautomatik  
Gestell Aluminium beschichtet

**Mehr-/Minderpreise**

Armauflage lederbezogen  
Gestell Aluminium mattpoliert  
Gestell Aluminium glanzverchromt  
Rückstellautomatik (dann nicht höheneinstellbar)  
Rollen

51  
56

60  
64  
65  
66

91  
92

74

87

CHF CHF CHF CHF CHF

2089 2141 2314 2725 3287

202 202 202 202 202  
96 96 96 96 96  
555 555 555 555 555  
152 152 152 152 152  
78 78 78 78 78

**Mittelhoher Rücken**

103/113 H65 H68  
41/51



**295/7**

mit Sitzpolster,  
Rücken vollumpolstert,  
mit Armlehnen  
stufenlose Höheneinstellung  
Synchronmechanik mit Gewichtsautomatik  
Gestell Aluminium beschichtet

**Mehr-/Minderpreise**

Armauflage lederbezogen  
Gestell Aluminium mattpoliert  
Gestell Aluminium glanzverchromt  
Rückstellautomatik (dann nicht höheneinstellbar)  
Rollen

51  
56

60  
64  
65  
66

91  
92

74

87

CHF CHF CHF CHF CHF

2367 2427 2621 2865 3575

202 202 202 202 202  
96 96 96 96 96  
555 555 555 555 555  
152 152 152 152 152  
78 78 78 78 78

**Hoher Rücken**

120/130 H65 H68  
41/51

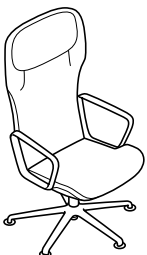

**295/8**

mit Sitzpolster  
Rücken vollumpolstert  
mit Armlehnen  
stufenlose Höheneinstellung  
Synchronmechanik mit Gewichtsautomatik  
Gestell Aluminium beschichtet

**Mehr-/Minderpreise**

Armauflage lederbezogen  
Gestell Aluminium mattpoliert  
Gestell Aluminium glanzverchromt  
Rückstellautomatik (dann nicht höheneinstellbar)  
Rollen

51  
56

60  
64  
65  
66

91  
92

74

87

CHF CHF CHF CHF CHF

2770 2847 3075 3424 3978

202 202 202 202 202  
96 96 96 96 96  
555 555 555 555 555  
152 152 152 152 152  
78 78 78 78 78

# Programm 296

## Decide

Designer: Wilkhahn



Weitere  
Informationen

### Technische Einzelheiten

#### Funktion

Langlebiger Konferenzsessel, der hohen Sitzkomfort mit einer klaren Formensprache, hochwertiger Anmutung und großer Modellvielfalt verbindet. Durch die Schalenform insbesondere der Rückenlehne in Kombination mit der einstellbaren Wippmechanik unterstützt der Sessel ergonomisches Bewegungssitzen. Alternativ sorgt eine innovative, besonders ästhetische, dreidimensional wirksame Wippfeder ganz ohne Mechanik für gesunde Bewegungsimpulse. Drei Rückenhöhen, zwei Gestellvarianten sowie vier Ausstattungsoptionen der Ringarmlehnen ermöglichen in Verbindung mit der großen Vielfalt an Bezugsmaterialien ein breites Einsatz- und Gestaltungsspektrum vom Besprechungsraum bis zum Boardroom.

#### Gestell

##### Modelle 296/1, 296/2 und 296/3

Vierarmiges Fußkreuz aus Aluminiumdruckguss wahlweise Silber seidenmatt beschichtet, Schwarz oder Weiß strukturmatt beschichtet, hochglanz- oder mattpoliert. Stufenlose SitzhöhenEinstellung durch Gasdruckfeder nach DIN EN1335-1, Schwarz, bei Weiß strukturmatt beschichtetem oder hochglanzpoliertem Fußkreuz wahlweise verchromt. Optional mit Rückstellautomatik, dann nur mit fester Sitzhöhe von 450 mm erhältlich (immer mit verchromter Drehsäule). Universalgleiter aus schwarzem Kunststoff für alle Bodenvarianten, auf Wunsch mit zusätzlicher Filzeinlage (bei Bestellung bitte angeben). Optional mit Tellergleitern mit vergrößerter Aufstandsfläche aus schwarzem Polyamid für alle Bodenvarianten. Für Holzböden (z.B. Parkett) bitte mit zusätzlicher Filzeinlage bestellen.

##### Modelle 296/4, 296/5 und 296/6

Fünfarmiges Fußkreuz aus Aluminiumdruckguss, wahlweise Silber seidenmatt beschichtet, Schwarz oder Weiß strukturmatt beschichtet, hochglanz- oder mattpoliert. Stufenlose SitzhöhenEinstellung durch Gasdruckfeder nach DIN EN1335-1, Schwarz, bei Weiß strukturmatt beschichtetem oder hochglanzpoliertem Fußkreuz wahlweise

verchromt. Lastabhängig gebremste Ringrollen als besonders elegante, achsenlose Ausführung, aus schwarzem Polyamid nach DIN EN 12529 als Standardausführung für Teppichböden; mit grauem Laufbelag aus Polyurethan für harte Böden.

Beide Gestellvarianten im Standard mit dreidimensional wirksamer Wippe aus federndem Hochleistungsstahl in den Farben Schwarz oder Weiß strukturmatt beschichtet oder Silber seidenmatt beschichtet. Auslösehebel aus schwarz beschichtetem Stahl, bei weiß strukturmatt beschichtetem Fußkreuz aus Weiß beschichtetem Stahl.

Optional mit Wippmechanik mit individueller Gewichtseinstellung, Mechanikgehäuse aus Aluminium in Schwarz beschichtet, bei Weiß strukturmatt beschichtetem oder hochglanzpoliertem Fußkreuz optional poliert, mit oberer Abdeckung aus schwarzem Polypropylen. Auslösehebel für die stufenlose Höhenverstellung aus schwarzem Polyamid.

#### Sitz- und Rücken

Einteilige Sitz- und Rückenschale aus FSC-zertifiziertem Form-Sperrholz, komplett mit Polyurethan-Formschaum umschäumt. Einteilige Bezüge mit Doppelsteppnähten, durch Niederhalter in den Polstern fixiert, austauschbar.

Optional mit Softpolsterung im Sitz mit eingearbeitetem zusätzlichem Schnittschaum.

#### Armlehnen

Ringarmlehne aus Aluminiumdruckguss, Oberfläche analog zur Gestellausführung. Optional mit eingelassener Armauflage aus schwarz durchgefärbtem Polycarbonat, lederbezogener Armauflage, bei Stoffbezügen in Leder 74/99 Schwarz, bei Lederbezügen farbleich, oder mit eingelassener Armauflage aus massivem Eichenholz, natur lackiert oder schwarz gebeizt und lackiert (bei Bestellung bitte angeben).

#### Normen

Die Decide-Konferenzsessel entsprechen der DIN EN 16139, DIN EN 1728 und der ANSI/BIFMA X 5.1.

Drehstühle	Fußkreuz	Armlehnen	3D-Federung	Mechanik	Gasfeder	Drehsäule
60	Silber seidenmatt beschichtet (RAL9006)	Silber seidenmatt beschichtet (RAL9006)	Silber seidenmatt beschichtet (RAL9006)	Schwarz beschichtet	Schwarz	Glanzverchromt
72	Aluminium hochglanzpoliert	Aluminium hochglanzpoliert	Schwarz strukturmatt beschichtet (RAL9011)	Schwarz beschichtet	Schwarz	Glanzverchromt
72	Aluminium hochglanzpoliert	Aluminium hochglanzpoliert	Schwarz strukturmatt beschichtet (RAL9011)	Schwarz beschichtet	Glanzverchromt	Glanzverchromt
79	Aluminium mattpoliert	Aluminium mattpoliert	Schwarz strukturmatt beschichtet (RAL9011)	Schwarz hochglanzpoliert	Schwarz	Glanzverchromt
90	Schwarz strukturmatt beschichtet (RAL9011)	Schwarz strukturmatt beschichtet (RAL9011)	Schwarz strukturmatt beschichtet (RAL9011)	Schwarz beschichtet	Schwarz	Glanzverchromt
91	Weiß strukturmatt beschichtet (RAL9016)	Weiß strukturmatt beschichtet (RAL9016)	Weiß strukturmatt beschichtet (RAL9016)	Schwarz beschichtet	Schwarz	Glanzverchromt
91	Weiß strukturmatt beschichtet (RAL9016)	Weiß strukturmatt beschichtet (RAL9016)	Weiß strukturmatt beschichtet (RAL9016)	Aluminium hochglanzpoliert	Glanzverchromt	Glanzverchromt



**Normal hoher Rücken**

■95/105 ■72 ■72  
■42/52

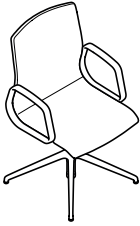

**296/1**

Vierarmiges Fußkreuz, stufenlose  
Höheneinstellung  
Einteilige Sitz- und Rückenschale, vollumpolstert  
3D-Federung oder wahlweise Mechanik mit  
manueller Gewichtseinstellung  
ohne Armlehnen  
Gestell Aluminium beschichtet  
Gestell Aluminium hochglanz- oder mattpoliert

**Mehr-/Minderpreise**

Softpolster  
Ringarmlehne  
Ringarmlehne mit Kunststoffauflage  
Ringarmlehne mit Lederauflage  
Ringarmlehne mit Holzauflage  
Rückstellautomatik (dann nicht höheneinstellbar)  
Tellerleiter

	38	47	51 54 56	60 64 65 66 68	91 92	74	87
	CHF	CHF	CHF	CHF	CHF	CHF	CHF
	997	1009	1017	1033	1104	1338	1842
	1028	1040	1048	1064	1135	1369	1873
	28	28	28	28	28	28	28
	247	247	247	247	247	247	247
	315	315	315	315	315	315	315
	360	360	360	360	360	360	360
	451	451	451	451	451	451	451
	71	71	71	71	71	71	71
	•	•	•	•	•	•	•

**Mittelhoher Rücken**

■105/115 ■72 ■72  
■42/52

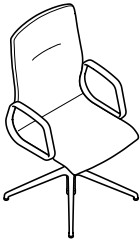

**296/2**

Vierarmiges Fußkreuz, stufenlose  
Höheneinstellung  
Einteilige Sitz- und Rückenschale, vollumpolstert  
3D-Federung oder wahlweise Mechanik mit  
manueller Gewichtseinstellung  
ohne Armlehnen  
Gestell Aluminium beschichtet  
Gestell Aluminium hochglanz- oder mattpoliert

**Mehr-/Minderpreise**

Softpolster  
Ringarmlehne  
Ringarmlehne mit Kunststoffauflage  
Ringarmlehne mit Lederauflage  
Ringarmlehne mit Holzauflage  
Rückstellautomatik (dann nicht höheneinstellbar)  
Tellerleiter

	38	47	51 54 56	60 64 65 66 68	91 92	74	87
	CHF	CHF	CHF	CHF	CHF	CHF	CHF
	1020	1032	1040	1056	1127	1361	1865
	1051	1063	1071	1087	1158	1392	1896
	28	28	28	28	28	28	28
	247	247	247	247	247	247	247
	315	315	315	315	315	315	315
	360	360	360	360	360	360	360
	451	451	451	451	451	451	451
	71	71	71	71	71	71	71
	•	•	•	•	•	•	•

• erhältlich



**Hoher Rücken**

■ 124/134 ■ 72 ■ 72  
■ 42/52

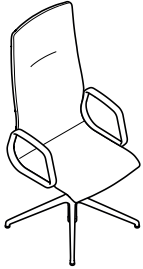

**296/3**

Vierarmiges Fußkreuz, stufenlose  
Höheneinstellung  
Einteilige Sitz- und Rückenschale, vollumpolstert  
3D-Federung oder wahlweise Mechanik mit  
manueller Gewichtseinstellung  
ohne Armlehnen  
Gestell Aluminium beschichtet  
Gestell Aluminium hochglanz- oder mattpoliert

**Mehr-/Minderpreise**

Softpolster  
Ringarmlehne  
Ringarmlehne mit Kunststoffauflage  
Ringarmlehne mit Lederauflage  
Ringarmlehne mit Holzauflage  
Rückstellautomatik (dann nicht höheneinstellbar)  
Tellergleiter

	38	47	51 54 56	60 64 65 66 68	91 92	74	87
	CHF	CHF	CHF	CHF	CHF	CHF	CHF
	1070	1082	1090	1106	1177	1411	1915
	1101	1113	1121	1137	1208	1442	1946
	28	28	28	28	28	28	28
	247	247	247	247	247	247	247
	315	315	315	315	315	315	315
	360	360	360	360	360	360	360
	451	451	451	451	451	451	451
	71	71	71	71	71	71	71
	•	•	•	•	•	•	•

**Normal hoher Rücken**

■ 95/105 ■ 71/71  
■ 42/52



**296/4**

Fünfarmiges Fußkreuz, stufenlose  
Höheneinstellung  
Einteilige Sitz- und Rückenschale, vollumpolstert  
3D-Federung oder wahlweise Mechanik mit  
manueller Gewichtseinstellung  
ohne Armlehnen  
Gestell Aluminium beschichtet  
Gestell Aluminium hochglanz- oder mattpoliert

**Mehr-/Minderpreise**

Softpolster  
Ringarmlehne  
Ringarmlehne mit Kunststoffauflage  
Ringarmlehne mit Lederauflage  
Ringarmlehne mit Holzauflage

	38	47	51 54 56	60 64 65 66 68	91 92	74	87
	CHF	CHF	CHF	CHF	CHF	CHF	CHF
	997	1009	1017	1033	1104	1338	1842
	1028	1040	1048	1064	1135	1369	1873
	28	28	28	28	28	28	28
	247	247	247	247	247	247	247
	315	315	315	315	315	315	315
	360	360	360	360	360	360	360
	451	451	451	451	451	451	451

• erhältlich



**Mittelhoher Rücken**  
 ■105/115 ■71 ■71  
 ■42/52

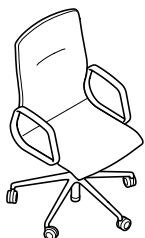

**296/5**  
 Fünfarmiges Fußkreuz, stufenlose  
 Höheneinstellung  
 Einteilige Sitz- und Rückenschale, vollumpolstert  
 3D-Federung oder wahlweise Mechanik mit  
 manueller Gewichtseinstellung  
 ohne Armlehnen  
 Gestell Aluminium beschichtet  
 Gestell Aluminium hochglanz- oder mattpoliert

**Mehr-/Minderpreise**

Softpolster  
 Ringarmlehne  
 Ringarmlehne mit Kunststoffauflage  
 Ringarmlehne mit Lederauflage  
 Ringarmlehne mit Holzauflage

	38	47	51 54 56	60 64 65 66 68	91 92	74	87
	CHF	CHF	CHF	CHF	CHF	CHF	CHF
	1020	1032	1040	1056	1127	1361	1865
	1051	1063	1071	1087	1158	1392	1896
	28	28	28	28	28	28	28
	247	247	247	247	247	247	247
	315	315	315	315	315	315	315
	360	360	360	360	360	360	360
	451	451	451	451	451	451	451

**Hoher Rücken**  
 ■124/134 ■71 ■71  
 ■42/52

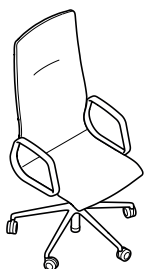

**296/6**  
 Fünfarmiges Fußkreuz, stufenlose  
 Höheneinstellung  
 Einteilige Sitz- und Rückenschale, vollumpolstert  
 3D-Federung oder wahlweise Mechanik mit  
 manueller Gewichtseinstellung  
 ohne Armlehnen  
 Gestell Aluminium beschichtet  
 Gestell Aluminium hochglanz- oder mattpoliert

**Mehr-/Minderpreise**

Softpolster  
 Ringarmlehne  
 Ringarmlehne mit Kunststoffauflage  
 Ringarmlehne mit Lederauflage  
 Ringarmlehne mit Holzauflage

	38	47	51 54 56	60 64 65 66 68	91 92	74	87
	CHF	CHF	CHF	CHF	CHF	CHF	CHF
	1070	1082	1090	1106	1177	1411	1915
	1101	1113	1121	1137	1208	1442	1946
	28	28	28	28	28	28	28
	247	247	247	247	247	247	247
	315	315	315	315	315	315	315
	360	360	360	360	360	360	360
	451	451	451	451	451	451	451

# Programm 30 Graph

Design: jehs+laub



## Technische Einzelheiten

### Funktion

Formal markanter und eigenständiger Konferenzsessel in zwei Rücken- höhen für gehobene Ansprüche. Armlehnen als filigrane Verbinder von Sitz- und Rücken. Hoher, federnder und auch seitlich elastischer Sitz- komfort durch Drei-Punkt-Auflage mit rückwärtiger Federstrebe und durch aufwendige Polstertechnik. Einsatzbereiche: klassische Konfe- renz- und Besprechungsräume, Chefbüros, Vorstandsbereiche oder repräsentative Essbereiche.

### Gestell

Modelle 301/5, 302/5 und 304/5:  
Vierarmiges Fußkreuz aus Aluminiumdruckguss in den Farben Schwarz oder Signalweiß beschichtet, mattpoliert oder glanzverchromt. Schwarze Universalgleiter aus Kunststoff für alle Bodenvarianten. Optiona- l mit Tellergleitern mit vergrößerter Aufstandsfläche für empfindliche Bodenbeläge entweder analog dem Fußkreuz schwarz oder Signalweiß beschichtet, mattverchromt (Fußkreuz mattpoliert) oder glanzver- chromt (Fußkreuz glanzverchromt). Gleitereinsatz aus schwarzem Poly- amid für Teppichböden. Bei harten Böden (z. B. Stein) bitte mit weichem TPU, bei Holzböden (z. B. Parkett) bitte mit zusätzlichem Filz bestellen. Durch diese Gleiter verändert sich die Sitzhöhe auf 44 cm. Optional mit Rollen für Fußkreuz mit vier Auslegern gemäß DIN EN 1335 und der ANSI/BIFMA X 5.1 für Konferenzsessel. Lastabhängig gebremste Doppellenkrollen aus schwarzem Polyamid nach DIN EN 12529, mit schwarzem Laufbelag aus Polyurethan, universell für harte und weiche Böden einsetzbar: schwarzes Kunststoffgehäuse der Rollen entweder mit verchromtem Ring (Fußkreuz beschichtet), mattverchromtem Ring (Fußkreuz mattpoliert) oder verchromtem Ring (Fußkreuz glanzver- chromt). Durch diese Rollen verändert sich die Sitzhöhe auf 45 cm.

Modelle 301/5, 302/5 und 304/5:  
Drehbare Säule mit Ypsilon-Sitzträger aus Aluminiumdruckguss, ent- sprechend dem Fußkreuz schwarz oder Signalweiß beschichtet, mattpoliert oder glanzverchromt. Dauerelastische Verbindungselemente aus Gummi/Metall. Federnde Strebe aus hochwertigem Federstahl in der Farbe Schwarz.  
Modelle 301/8, 302/8 und 304/8: Drehbare Säule mit Sitzträger und inte- griertem Active Mechanik aus Aluminiumdruckguss hochglanz- oder mattpoliert.

Konferenzsessel	Fußkreuz	Gasfedersäule (Modelle 301/7, 302/7, 301/8 und 302/8)	Mechanik (Modelle 301/8 und 302/8)	Rollen	Tellergleiter
48	Weiß beschichtet (RAL9016)	Glanzverchromt	Hochglanzpoliert	Schwarzes Kunststoffgehäuse mit verchromtem Ring	farbgleich schwarz oder weiß beschichtet
51	Glanzverchromt	Glanzverchromt	Hochglanzpoliert	Schwarzes Kunststoffgehäuse mit verchromtem Ring	Glanzverchromt
53	Schwarz beschichtet (RAL9011)	Schwarz beschichtet	Hochglanzpoliert	Schwarzes Kunststoffgehäuse mit verchromtem Ring	farbgleich schwarz oder weiß beschichtet
79	Aluminium mattpoliert	Glanzverchromt	Aluminium mattpoliert	Schwarzes Kunststoffgehäuse mit mattverchromtem Ring	Mattverchromt
90	Schwarz strukturmatt beschichtet (RAL9011)	Schwarz beschichtet	Hochglanzpoliert	Schwarzes Kunststoffgehäuse mit verchromtem Ring	farbgleich schwarz oder weiß beschichtet
91	Weiß strukturmatt beschichtet (RAL9016)	Glanzverchromt	Hochglanzpoliert	Schwarzes Kunststoffgehäuse mit verchromtem Ring	farbgleich schwarz oder weiß beschichtet

### Awards







Modelle 301/6, 302/6, 304/6, 301/7, 302/7, 304/7, 301/8, 302/8 und 304/8:

Fünfarmiges Fußkreuz aus Aluminiumdruckguss in den Farben Schwarz oder Signalweiß beschichtet, mattpoliert oder glanzverchromt, mit Rollen für Fußkreuz mit fünf Auslegern gemäß DIN EN 1335 und der ANSI/BIFMA X 5.1 für Konferenzsessel. Lastabhängig gebremste Doppellenkrollen aus schwarzem Polyamid nach DIN EN 12529, mit schwarzem Laufbelag aus Polyurethan, universell für harte und weiche Boden einsetzbar: schwarzes Kunststoffgehäuse der Rollen entweder mit verchromtem Ring (Fußkreuz beschichtet), mattverchromtem Ring (Fußkreuz mattpoliert) oder verchromtem Ring (Fußkreuz glanzverchromt).

Alle Modelle (außer 301/8, 302/8 und 304/8) mit Ypsilon-Sitzträger aus Aluminiumdruckguss, entsprechend dem Fußkreuz schwarz oder Signalweiß beschichtet, mattpoliert oder glanzverchromt. Dauerelastische Verbindungselemente aus Gummi/Metall. Federnde Strebe aus hochwertigem Federstahl in der Farbe Schwarz.

Modelle 301/6, 302/6 und 304/6 mit drehbarer Säule.

Modelle 301/7, 302/7, 304/7 und Modelle 301/8, 302/8 und 304/8 mit stufenloser SitzhöhenEinstellung durch Gasfedersäule.

#### **Sitz und Rücken**

Sitz- und Rückenrahmen aus Metall, mit Wellenfedern bespannt und komplett mit Polyurethan umschäumt, mit zusätzlicher Polsterwatteauflage und mit auswechselbaren Bezügen aus Textilien oder Leder bezogen. Bezüge der Modelle 304/5, 304/6, 304/7, 304/8 (Iconic Edition) in Rautensteppung mit zusätzlich im Bezug eingearbeitetem, beidseitig kaschierem Schnittschaumausgeführt und ausschließlich in Leder 74/99, 74/16, 87/99, 87/85 erhältlich.

#### **Armlehnen**

Armlehnen als Verbinder von Sitz und Rücken aus Aluminiumdruckguss analog der Gestellausführung schwarz oder Signalweiß beschichtet, mattpoliert oder glanzverchromt. Optional mit eingelassener, lederbezogener Armauflage, bei Stoffbezug in Leder 74/99 schwarz, bei Lederbezug farb- und materialgleich mit dem Leder.

#### **Normen**

Die Graph-Sessel entsprechen der Bürostuhlnorm DIN EN 16139-L1 und ANSI/BIFMA X5.1.



#### **Hinweis**

Die Preise für Ausführungen mit Weißpolster für kundenseitig gestellte Stoffe und Leder auf Anfrage.



**Mittelhoher Rücken**

102 62 64  
43 48 47



**301/5**

Drehbar,  
einteiliger Sitz- und Rückenrahmen  
vollumpolstert,  
mit Armlehnen  
Gestell Aluminium beschichtet

**Mehr-/Minderpreise**

Armauflage lederbezogen  
Rückstellautomatik  
Gestell Aluminium mattpoliert  
Gestell Aluminium glanzverchromt  
Tellerleiter (Sitzhöhe 44 cm)  
Rollen (Sitzhöhe 45 cm)

	51 56	60 64 65 66 68	91 92	74	87
	CHF	CHF	CHF	CHF	CHF
	2650	2716	2837	3228	3672
	346	346	346	346	346
	156	156	156	156	156
	142	142	142	142	142
	626	626	626	626	626
	66	66	66	66	66
	107	107	107	107	107

**Hoher Rücken**

125 62 64  
43 48 47

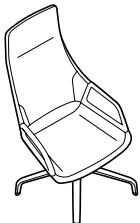

**302/5**

Drehbar,  
einteiliger Sitz- und Rückenrahmen  
vollumpolstert,  
mit Armlehnen  
Gestell Aluminium beschichtet

**Mehr-/Minderpreise**

Armauflage lederbezogen  
Rückstellautomatik  
Gestell Aluminium mattpoliert  
Gestell Aluminium glanzverchromt  
Tellerleiter (Sitzhöhe 44 cm)  
Rollen (Sitzhöhe 45 cm)

	51 56	60 64 65 66 68	91 92	74	87
	CHF	CHF	CHF	CHF	CHF
	3116	3213	3362	3887	4415
	346	346	346	346	346
	156	156	156	156	156
	142	142	142	142	142
	626	626	626	626	626
	66	66	66	66	66
	107	107	107	107	107



**Mittelhoher Rücken**

104 62 64  
45 48 47

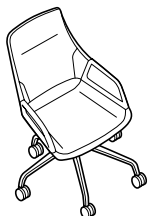

**301/6**

Einteiliger Sitz- und Rückenrahmen  
vollumpolstert,  
mit Armlehnen  
Gestell Aluminium beschichtet

**Mehr-/Minderpreise**

Armauflage lederbezogen  
Gestell Aluminium mattpoliert  
Gestell Aluminium glanzverchromt

	51 56	60 64 65 66 68	91 92	74	87
	CHF	CHF	CHF	CHF	CHF
	2785	2851	2972	3363	3807
	346	346	346	346	346
	142	142	142	142	142
	626	626	626	626	626

**Hoher Rücken**

127 62 64  
45 48 47

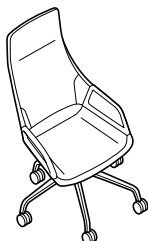

**302/6**

Einteiliger Sitz- und Rückenrahmen  
vollumpolstert,  
mit Armlehnen  
Gestell Aluminium beschichtet

**Mehr-/Minderpreise**

Armauflage lederbezogen  
Gestell Aluminium mattpoliert  
Gestell Aluminium glanzverchromt

	51 56	60 64 65 66 68	91 92	74	87
	CHF	CHF	CHF	CHF	CHF
	3251	3348	3497	4022	4550
	346	346	346	346	346
	142	142	142	142	142
	626	626	626	626	626



**Mittelhoher Rücken**

100/110 62 64  
41/51 48 47



**301/7**

Einteiliger Sitz- und Rückenrahmen  
vollumpolstert  
mit Armlehnen  
stufenlose Höheneinstellung  
Gestell Aluminium beschichtet

**Mehr-/Minderpreise**

Armauflage lederbezogen  
Gestell Aluminium mattpoliert  
Gestell Aluminium glanzverchromt

		60			
		64			
		65			
		66	91		
	51	68	92	74	87
	56				
<b>CHF</b>	<b>CHF</b>	<b>CHF</b>	<b>CHF</b>	<b>CHF</b>	<b>CHF</b>
2812	2878	2999	3390	3834	
346	346	346	346	346	
142	142	142	142	142	
626	626	626	626	626	

**Hoher Rücken**

123/133 62 64  
41/51 48 47

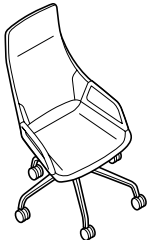

**302/7**

Einteiliger Sitz- und Rückenrahmen  
vollumpolstert,  
mit Armlehnen,  
stufenlose Höheneinstellung  
Gestell Aluminium beschichtet

**Mehr-/Minderpreise**

Armauflage lederbezogen  
Gestell Aluminium mattpoliert  
Gestell Aluminium glanzverchromt

		60			
		64			
		65			
		66	91		
	51	68	92	74	87
	56				
<b>CHF</b>	<b>CHF</b>	<b>CHF</b>	<b>CHF</b>	<b>CHF</b>	<b>CHF</b>
3278	3375	3524	4049	4577	
346	346	346	346	346	
142	142	142	142	142	
626	626	626	626	626	



**Mittelhoher Rücken**

□104 □62 □64  
□39/49 □47 □48



**301/8**

Einteiliger Sitz- und Rückenrahmen vollumpolstert, mit Armlehnen, stufenlose Höheneinstellung, Active Mechanik  
Gestell Aluminium beschichtet

**Mehr-/Minderpreise**

Armauflage lederbezogen  
Gestell Aluminium mattpoliert  
Gestell Aluminium glanzverchromt

		60			
		64			
		65			
	51	66	91	74	87
	56	68	92		

CHF CHF CHF CHF CHF

3084 3150 3271 3662 4106

346 346 346 346 346

142 142 142 142 142

626 626 626 626 626

**Hoher Rücken**

□123/133 □62 □64  
□39/49 □47 □48

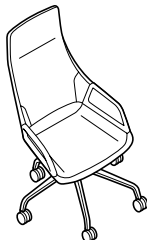

**302/8**

Einteiliger Sitz- und Rückenrahmen vollumpolstert, mit Armlehnen, stufenlose Höheneinstellung, Active Mechanik  
Gestell Aluminium beschichtet

**Mehr-/Minderpreise**

Armauflage lederbezogen  
Gestell Aluminium mattpoliert  
Gestell Aluminium glanzverchromt

		60			
		64			
		65			
	51	66	91	74	87
	56	68	92		

CHF CHF CHF CHF CHF

3551 3648 3797 4322 4850

346 346 346 346 346

142 142 142 142 142

626 626 626 626 626



**Hoher Rücken**

■ 125 ■ 62 ■ 64  
■ 43 ■ 48 ■ 47



**304/5**

Drehbar,  
einteiliger Sitz- und Rückenrahmen  
vollumpolstert,  
mit Armlehnen  
Gestell Aluminium beschichtet

**Mehr-/Minderpreise**

Armauflage lederbezogen 346  
Rückstellautomatik 156  
Gestell Aluminium mattpoliert 142  
Gestell Aluminium glanzverchromt 628  
Tellergleiter (Sitzhöhe 44 cm) 66  
Rollen (Sitzhöhe 45 cm) 106

74 87

CHF CHF

4548 5076

74 87

**Hoher Rücken**

■ 127 ■ 62 ■ 64  
■ 45 ■ 48 ■ 47



**304/6**

Einteiliger Sitz- und Rückenrahmen  
vollumpolstert,  
mit Armlehnen  
Gestell Aluminium beschichtet

**Mehr-/Minderpreise**

Armauflage lederbezogen 346  
Gestell Aluminium mattpoliert 142  
Gestell Aluminium glanzverchromt 628

4683 5211

346 346

142 142

628 628



**Hoher Rücken**

123/133 H 62 H 64  
41/51 48 47

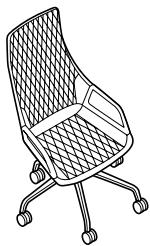

**304/7**

Einteiliger Sitz- und Rückenrahmen  
vollumpolstert,  
mit Armlehnen,  
stufenlose Höheneinstellung,  
Gestell Aluminium beschichtet

**Mehr-/Minderpreise**

Armauflage lederbezogen  
Gestell Aluminium mattpoliert  
Gestell Aluminium glanzverchromt

74 87

CHF CHF

4710 5238

346 346  
142 142  
628 628

74 87

**Hoher Rücken**

127/137 H 62 H 64  
39/49 47 48

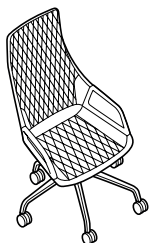

**304/8**

Einteiliger Sitz- und Rückenrahmen  
vollumpolstert,  
mit Armlehnen,  
stufenlose Höheneinstellung,  
Active Mechanik  
Gestell Aluminium beschichtet

**Mehr-/Minderpreise**

Armauflage lederbezogen  
Gestell Aluminium mattpoliert  
Gestell Aluminium glanzverchromt

4982 5510

346 346  
142 142  
628 628

# Programm 300 Graph Tische

Design: jehs+laub



## Technische Einzelheiten

### Funktion

Hochwertiges Tischsystem für klassische Konferenz- und Executive-Bereiche sowie Chefbüros.

### Gestell

Tischbeine aus Aluminiumguss glanzverchromt, Chrom matt poliert oder in den Farben Schwarz oder Signalweiß beschichtet. Tischtraversen/-zargen aus Aluminiumstrangpressprofil, Ausführung farbgleich mit den Tischbeinen. Montageplatten zur Anbindung an die Tischplatte aus Stahl schwarz beschichtet, Ausnahme: bei weiß beschichtetem Gestell, Montageplatte weiß beschichtet. Verstellbare Tischgleiter (10 mm) aus Stahl, Gleiterblende aus Zinkdruckguss, Oberflächenausführung analog Gestell, mit Gleitereinsatz aus Polyamid für weiche Böden, aus Polyurethan für harte Böden oder mit Filzeinlage.

### Tischplatten

Mitteldichte Faserplatte (MDF).

### Plattengruppe 2 – Furnier

Plattenstärke 26 mm

Variante 1:

Buche-, Eiche-, Eschefurnier nach Wilkhahn-Farbtönen mit farbgleicher und symmetrisch gewölbter Tischkante, mit farblosem Naturholzack geschützt.

Variante 2:

Ahorn-, Nussbaum- oder Ulmefurnier mit farbgleicher und symmetrisch gewölbter Tischkante, mit farblosem Naturholzack geschützt.

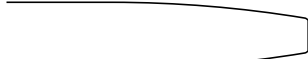

Holzseite symmetrisch gewölbt

### Plattengruppe 6 – lackiert

Plattenstärke 25 mm

Weiß oder schwarz deckend lackiert, mit farbgleicher und symmetrisch gewölbter Tischkante.



Holzseite symmetrisch gewölbt

### Zubehör

#### Kabelwanne

Kabelwanne aus Aluminiumstrangpressprofil, abklappbar, schwarz beschichtet.

#### Einbauklappen mit Längs- und Queröffnung

Klappe mit Längsöffnung, an beiden Längsseiten abgeschrägt (beidseitig nutzbar), gasfedergedämpfter selbsttätiger Öffnungsmechanismus, Klappe beidseitig farb- und materialgleich.

Einbauklappe: 300 x 165 mm

Klappe mit Queröffnung, an einer Längsseite abgeschrägt (einseitig nutzbar), gasfedergedämpfter selbsttätiger Öffnungsmechanismus, Klappe beidseitig farb- und materialgleich.

Einbauklappe: 300 x 165 mm.

#### Einbauklappe Basic

Aluminium-Einbaurahmen mit Klappe und Bürstenprofil. Einbauklappe: 300 x 120 mm.

#### Vertikale Kabelführung

Flexibler Kabelmantel in der Farbe Schwarz. Länge inklusive Tischanbindung und Bodenplatte ca. 75 cm.

Halterungen zur Aufnahme der Kabel aus Kunststoff, am Gestellbein verschraubt, abnehmbare Abdeckung aus Stahlblech beschichtet in den Farben Signalweiß, schwarz oder dunkelgrau strukturmatt.

### Normen

Die Graph-Tische entsprechen der DIN EN 527 und ANSI/BIFMA X 5.5.



www.tuv.com  
ID 1000000000

### Tische

#### Beine, Traversen, Zargen

- 48 Weiß beschichtet (RAL 9016)
- 51 Glanzverchromt
- 53 Schwarz beschichtet (RAL 9011)
- 76 Chrom matt poliert
- 90 Schwarz strukturmatt beschichtet (RAL 9011)
- 91 Weiß strukturmatt beschichtet (RAL 9016)

#### Montageplatten

- Weiß beschichtet
- Schwarz beschichtet
- Schwarz beschichtet
- Schwarz beschichtet
- Schwarz strukturmatt beschichtet (RAL 9011)
- Weiß strukturmatt beschichtet (RAL 9016)

### Awards





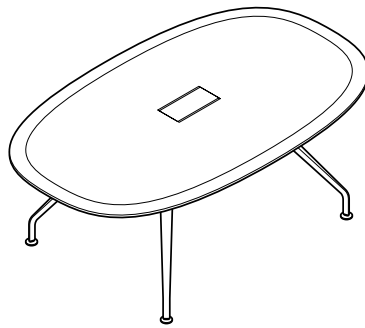

6	2	2
lackiert	Furnier Variante 1	Furnier Variante 2
CHF	CHF	CHF

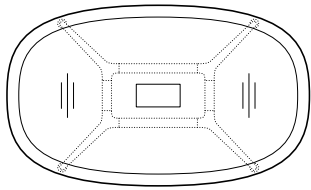

**300/00**

120 x 200, H73  
Für 6 Personen  
Gestell beschichtet  
Gestell Aluminium glanzverchromt  
Gestell Chrom matt poliert

5313	5510	5645
6789	6986	7121
7235	7432	7567

**Mehr-/Minderpreise**

Kabelwanne  
Vertikale Kabelführung für Tischbein  
300/01 1 Einbauklappe mit Längsöffnung  
300/05 1 Einbauklappe Basic  
Steckdosenleiste, Zugentlastung, vertikale Kabelführung, siehe Zubehör Seite 173

604	604	604
177	177	177
*	*	*
*	*	*
•	•	•

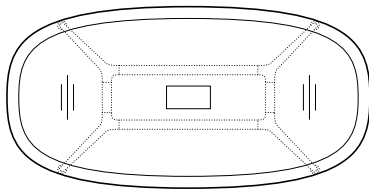

**300/00**

120 x 240, H 73  
Für 6 Personen  
Gestell beschichtet  
Gestell Aluminium glanzverchromt  
Gestell Chrom matt poliert

5480	5697	5862
7005	7222	7387
7507	7724	7889

**Mehr-/Minderpreise**

Kabelwanne  
Vertikale Kabelführung für Tischbein  
300/01 1 Einbauklappe mit Längsöffnung  
300/05 1 Einbauklappe Basic  
Steckdosenleiste, Zugentlastung, vertikale Kabelführung, siehe Zubehör Seite 173

604	604	604
177	177	177
*	*	*
*	*	*
•	•	•

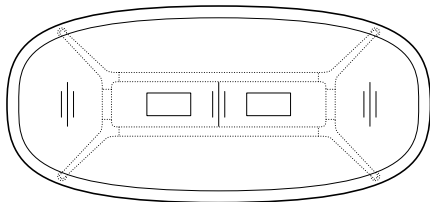

**300/00**

130 x 280, H 73  
Für 8 Personen  
Gestell beschichtet  
Gestell Aluminium glanzverchromt  
Gestell Chrom matt poliert

6013	6252	6460
7694	7933	8141
8310	8549	8757

**Mehr-/Minderpreise**

Kabelwanne  
Vertikale Kabelführung für Tischbein  
300/01 2 Einbauklappen mit Längsöffnung  
300/05 2 Einbauklappen Basic  
Steckdosenleiste, Zugentlastung, vertikale Kabelführung, siehe Zubehör Seite 173

604	604	604
177	177	177
*	*	*
*	*	*
•	•	•

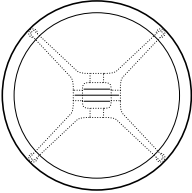
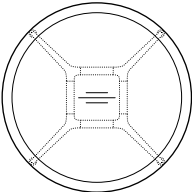
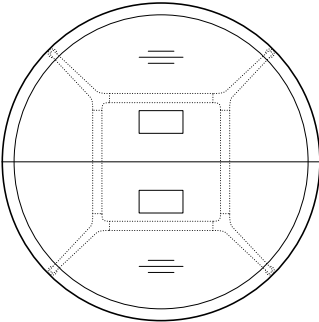

		6 lackiert	2 Furnier Variante 1	2 Furnier Variante 2
		CHF	CHF	CHF
	<b>300/30</b> Ø 125, H 73 Für 4 Personen Gestell beschichtet Gestell Aluminium glanzverchromt Gestell Chrom matt poliert	4541 5908 6266	4750 6117 6475	4839 6206 6564
	<b>Mehr-/Minderpreise</b> Vertikale Kabelführung für Tischbein	177	177	177
	<b>300/30</b> Ø 150, H 73 Für 4 Personen Gestell beschichtet Gestell Aluminium glanzverchromt Gestell Chrom matt poliert	4912 6345 6775	5164 6597 7027	5296 6729 7159
	<b>Mehr-/Minderpreise</b> Vertikale Kabelführung für Tischbein	177	177	177
	<b>300/40</b> Ø 210, H 73 Für 8 Personen, bestehend aus 2 Segmenten Gestell beschichtet Gestell Aluminium glanzverchromt Gestell Chrom matt poliert	7401 8945 9316	7708 9252 9623	7930 9474 9845
	<b>Mehr-/Minderpreise</b> Kabelwanne Vertikale Kabelführung für Tischbein 300/02 2 Einbauklappen mit Queröffnung 300/05 2 Einbauklappen Basic Steckdosenleiste, Zugentlastung, vertikale Kabelführung, siehe Zubehör Seite 173	2018 * * * •	2018 * * * •	2018 * * * •

\* Preis auf Anfrage



6  
lackiert

2  
Furnier Variante 1

2  
Furnier Variante 2

CHF CHF CHF

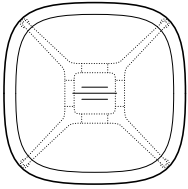

**300/30**  
120 x 120, H 73  
Für 4 Personen,  
Gestell beschichtet  
Gestell Aluminium glanzverchromt  
Gestell Chrom matt poliert

4745 4908 4993  
6153 6316 6401  
6551 6714 6799

**Mehr-/Minderpreise**  
Vertikale Kabelführung für Tischbein

177 177 177

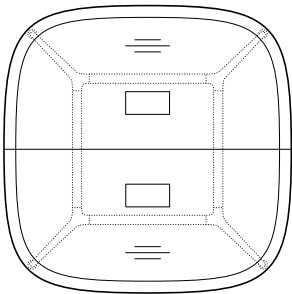

**300/40**  
190 x 190, H 73  
Für 8 Personen,  
bestehend aus 2 Segmenten  
Gestell beschichtet  
Gestell Aluminium glanzverchromt  
Gestell Chrom matt poliert

7325 7613 7839  
8887 9175 9401  
9409 9697 9923

**Mehr-/Minderpreise**  
Kabelwanne  
Vertikale Kabelführung für Tischbein  
300/02 2 Einbauklappen mit Queröffnung  
300/05 2 Einbauklappen Basic  
Steckdosenleiste, Zugentlastung, vertikale Kabelführung, siehe Zubehör  
Seite 173

2078 2078 2078  
177 177 177  
\* \* \*  
\* \* \*  
• • •

\* Preis auf Anfrage



		6	2	2
		lackiert	Furnier Variante 1	Furnier Variante 2
		CHF	CHF	CHF
<p><b>300/14</b> Anfangselement 150 x 190, H 73 Gestell beschichtet Gestell Aluminium glanzverchromt Gestell Chrom matt poliert</p> <p><b>Mehr-/Minderpreise</b> Kabelwanne Vertikale Kabelführung für Tischbein 300/01 1 Einbauklappe mit Längsöffnung siehe Seite 332 300/05 1 Einbauklappe Basic Steckdosenleiste, Zugentlastung, vertikale Kabelführung, siehe Zubehör Seite 173</p>		5775	5961	6140
		7290	7476	7655
		7829	8015	8194
		660	660	660
		177	177	177
		*	*	*
		*	*	*
		*	*	*
		•	•	•
<p><b>300/14</b> Anfangselement 150 x 270, H 73 Gestell beschichtet Gestell Aluminium glanzverchromt Gestell Chrom matt poliert</p> <p><b>Mehr-/Minderpreise</b> Kabelwanne Vertikale Kabelführung für Tischbein 300/01 1 Einbauklappe mit Längsöffnung siehe Seite 332 300/05 2 Einbauklappen Basic Steckdosenleiste, Zugentlastung, vertikale Kabelführung, siehe Zubehör Seite 173</p>		6617	6864	7113
		8332	8579	8828
		9022	9269	9518
		660	660	660
		177	177	177
		*	*	*
		*	*	*
		*	*	*
		•	•	•

\* Preis auf Anfrage

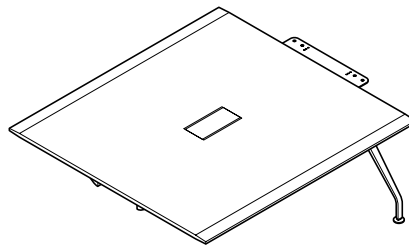

6	2	2
lackiert	Furnier Variante 1	Furnier Variante 2
CHF	CHF	CHF

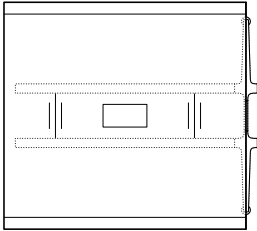

**300/16**

Zwischenelement  
150 x 160, H 73  
Gestell beschichtet  
Gestell Aluminium glanzverchromt  
Gestell Chrom matt poliert

4622	4808	4987
5631	5817	5996
5992	6178	6357

**Mehr-/Minderpreise**

Kabelwanne  
Vertikale Kabelführung für Tischbein  
300/01 1 Einbauklappe mit Längsöffnung siehe Seite 332  
300/05 1 Einbauklappe Basic  
Steckdosenleiste, Zugentlastung, vertikale Kabelführung, siehe Zubehör Seite 173

814	814	814
177	177	177
*	*	*
*	*	*
•	•	•

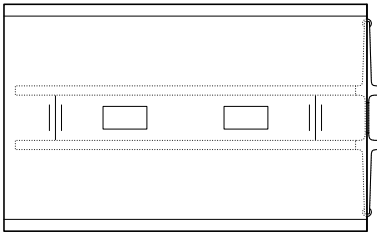

**300/16**

Zwischenelement  
150 x 240, H 73  
Gestell beschichtet  
Gestell Aluminium glanzverchromt  
Gestell Chrom matt poliert

5464	5711	5960
6671	6918	7167
7185	7432	7681

**Mehr-/Minderpreise**

Kabelwanne  
Vertikale Kabelführung für Tischbein  
300/01 2 Einbauklappen mit Längsöffnung siehe Seite 332  
300/05 2 Einbauklappen Basic  
Steckdosenleiste, Zugentlastung, vertikale Kabelführung, siehe Zubehör Seite 173

814	814	814
177	177	177
*	*	*
*	*	*
•	•	•

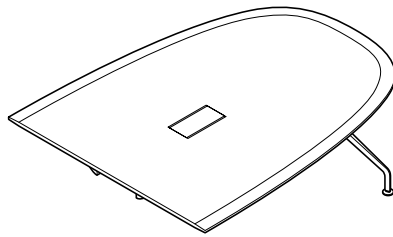

6  
lackiert

2  
Furnier Variante 1

2  
Furnier Variante 2

CHF CHF CHF

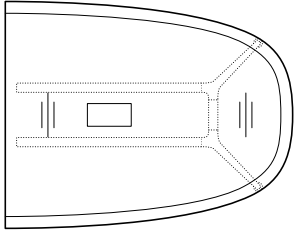

**300/15**

Abschlusselement  
150 x 190, H 73  
Gestell beschichtet  
Gestell Aluminium glanzverchromt  
Gestell Chrom matt poliert

3850 4036 4215  
4859 5045 5224  
5220 5406 5585

**Mehr-/Minderpreise**

Kabelwanne  
Vertikale Kabelführung für Tischbein  
300/01 1 Einbauklappe mit Längsöffnung siehe Seite 332  
300/05 1 Einbauklappe Basic  
Steckdosenleiste, Zugentlastung, vertikale Kabelführung, siehe Zubehör  
Seite 173

660 660 660  
177 177 177  
\* \* \*  
\* \* \*  
• • •

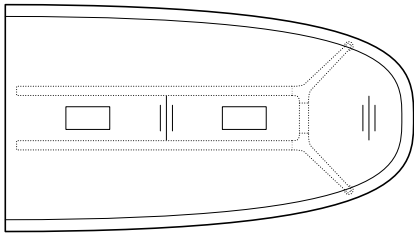

**300/15**

Abschlusselement  
150 x 270, H 73  
Gestell beschichtet  
Gestell Aluminium glanzverchromt  
Gestell Chrom matt poliert

4692 4939 5188  
5899 6146 6395  
6413 6660 6909

**Mehr-/Minderpreise**

Kabelwanne  
Vertikale Kabelführung für Tischbein  
300/01 2 Einbauklappen mit Längsöffnung siehe Seite 332  
300/05 2 Einbauklappen Basic  
Steckdosenleiste, Zugentlastung, vertikale Kabelführung, siehe Zubehör  
Seite 173

660 660 660  
177 177 177  
\* \* \*  
\* \* \*  
• • •



lackiert 6	Furnier Variante 1 2	Furnier Variante 2 2
CHF	CHF	CHF

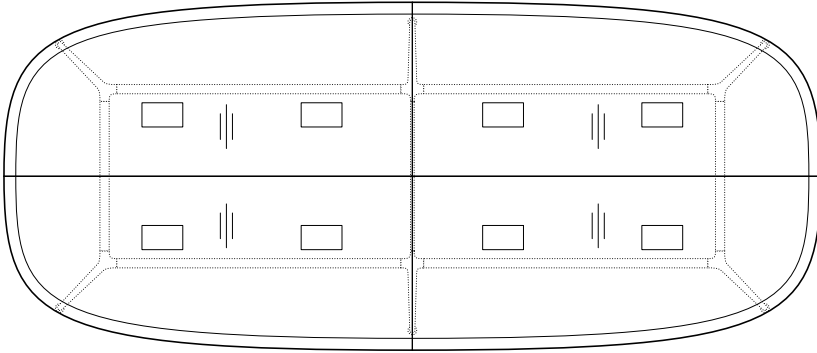

**300/25**

230 x 540, H 73  
Für 16 Personen,  
bestehend aus 4 Segmenten  
Gestell beschichtet  
Gestell Aluminium glanzverchromt  
Gestell Chrom matt poliert

17628	18272	19034
21348	21992	22754
22792	23436	24198

**Mehr-/Minderpreise**

Kabelwanne  
Vertikale Kabelführung für Tischbein  
300/02 8 Einbauklappen mit Queröffnung  
300/05 8 Einbauklappen Basic  
Steckdosenleiste, Zugentlastung, vertikale Kabelführung, siehe Zubehör  
Seite 173

5216	5216	5216
177	177	177
*	*	*
*	*	*
•	•	•

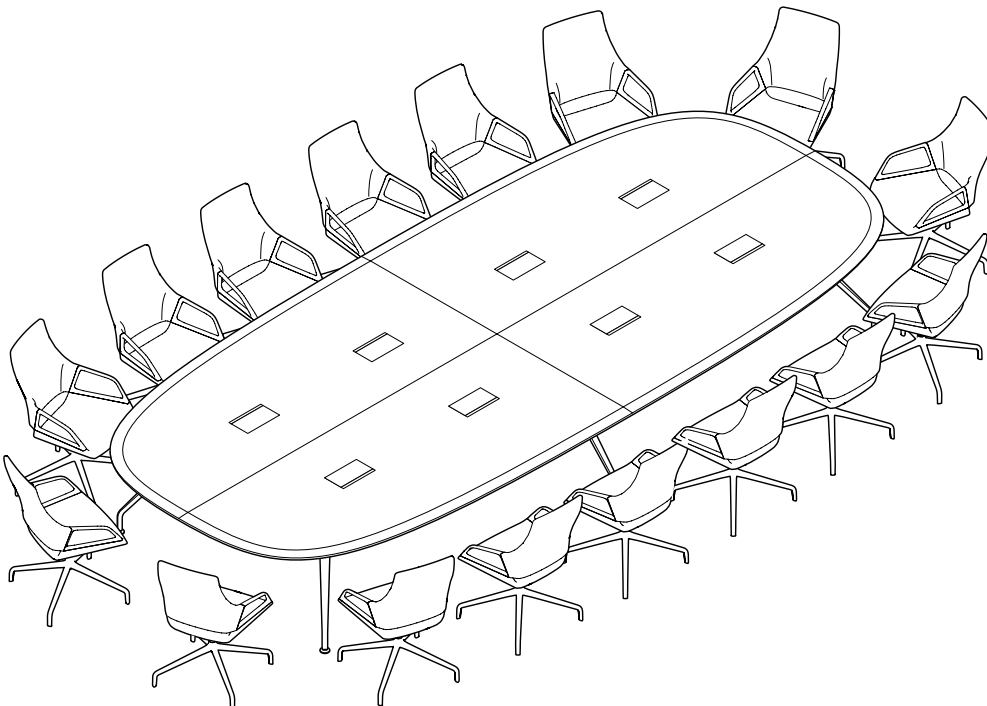

\* Preis auf Anfrage



6	2	2
lackiert	Furnier Variante 1	Furnier Variante 2
CHF	CHF	CHF

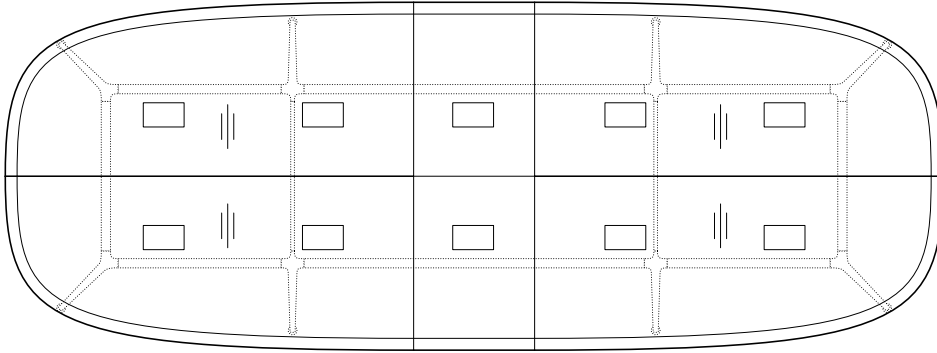

**300/26**

230 x 620, H 73  
Für 18 Personen,  
bestehend aus 6 Segmenten  
Gestell beschichtet  
Gestell Aluminium glanzverchromt  
Gestell Chrom matt poliert

**Mehr-/Minderpreise**

Kabelwanne  
Vertikale Kabelführung für Tischbein  
300/02 10 Einbauklappen mit Queröffnung  
300/05 10 Einbauklappen Basic  
Steckdosenleiste, Zugentlastung, vertikale Kabelführung, siehe Zubehör  
Seite 173

22313	23212	23934
26458	27357	28079
28108	29007	29729
5427	5427	5427
177	177	177
*	*	*
*	*	*
•	•	•

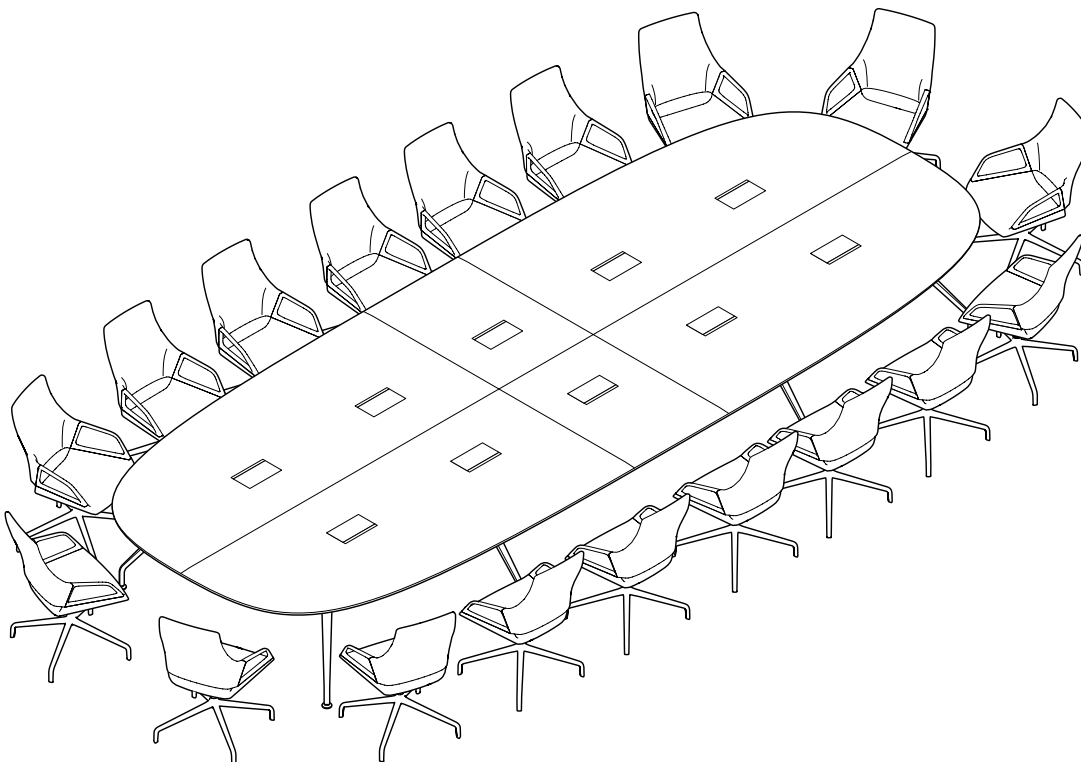

\* Preis auf Anfrage





lackiert 6	Furnier Variante 1 2	Furnier Variante 2 2
CHF	CHF	CHF

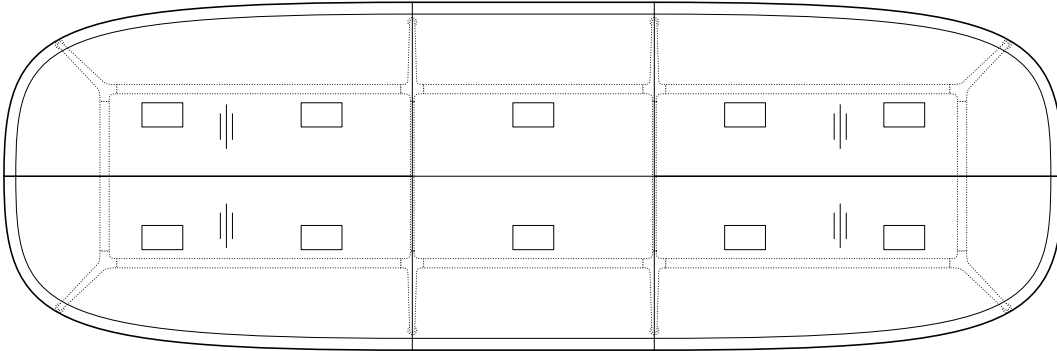

**300/27**

230 x 700, H 73  
Für 20 Personen,  
bestehend aus 6 Segmenten  
Gestell beschichtet  
Gestell Aluminium glanzverchromt  
Gestell Chrom matt poliert

23649	24603	25437
27966	28920	29754
30062	31016	31850

**Mehr-/Minderpreise**

Kabelwanne  
Vertikale Kabelführung für Tischbein  
300/02 10 Einbauklappen mit Queröffnung  
300/05 10 Einbauklappen Basic  
Steckdosenleiste, Zugentlastung, vertikale Kabelführung, siehe Zubehör  
Seite 173

5814	5814	5814
177	177	177
*	*	*
*	*	*
•	•	•

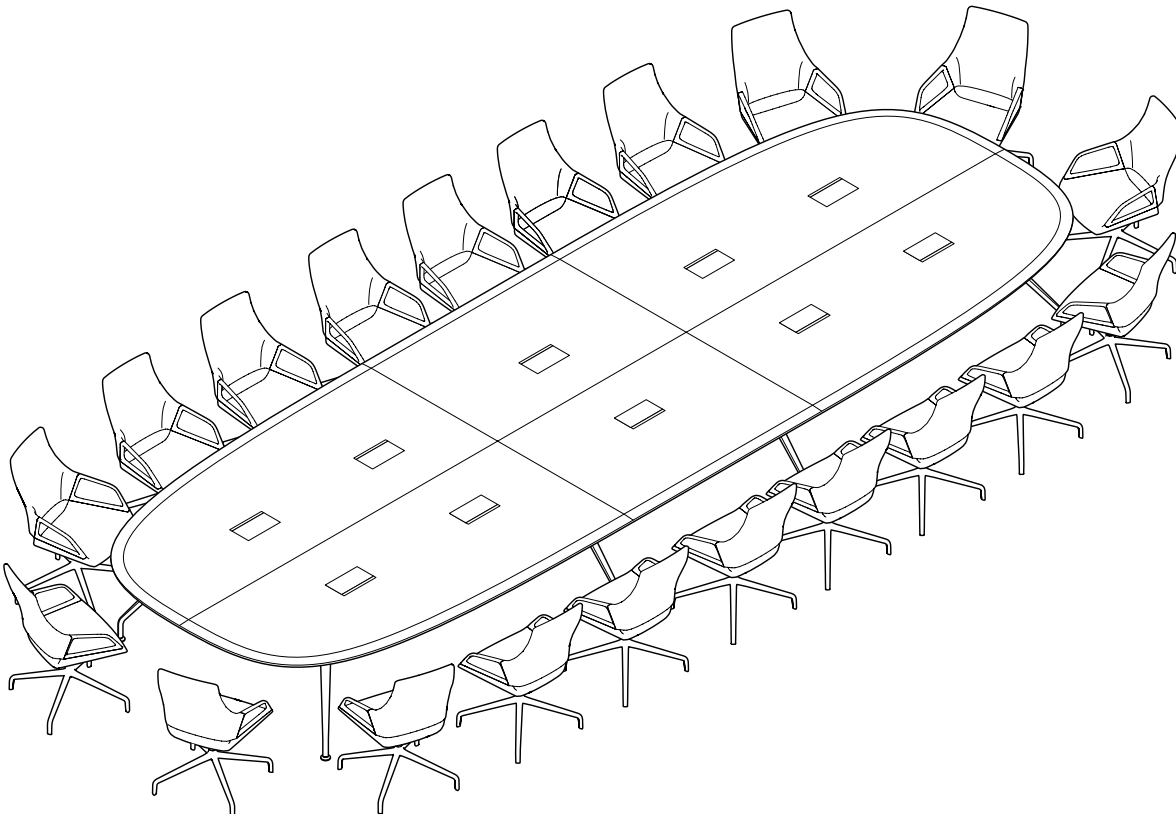

\* Preis auf Anfrage



6	2	2
lackiert	Furnier Variante 1	Furnier Variante 2
CHF	CHF	CHF

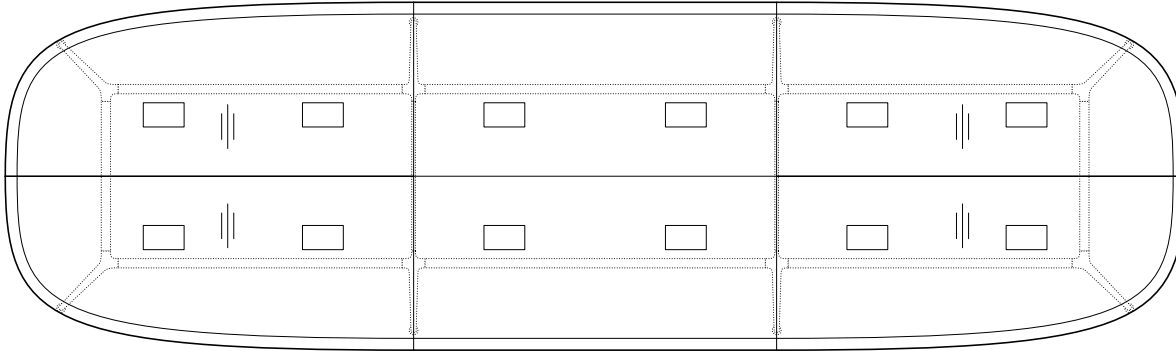

**300/28**

230 x 780, H 73  
Für 22 Personen,  
bestehend aus 6 Segmenten  
Gestell beschichtet  
Gestell Aluminium glanzverchromt  
Gestell Chrom matt poliert

24816	25846	26851
29426	30456	31461
31831	32861	33866

**Mehr-/Minderpreise**

Kabelwanne  
Vertikale Kabelführung für Tischbein  
300/02 12 Einbauklappen mit Queröffnung  
300/05 12 Einbauklappen Basic  
Steckdoseneiste, Zugentlastung, vertikale Kabelführung, siehe Zubehör  
Seite 173

5999	5999	5999
177	177	177
*	*	*
*	*	*
•	•	•

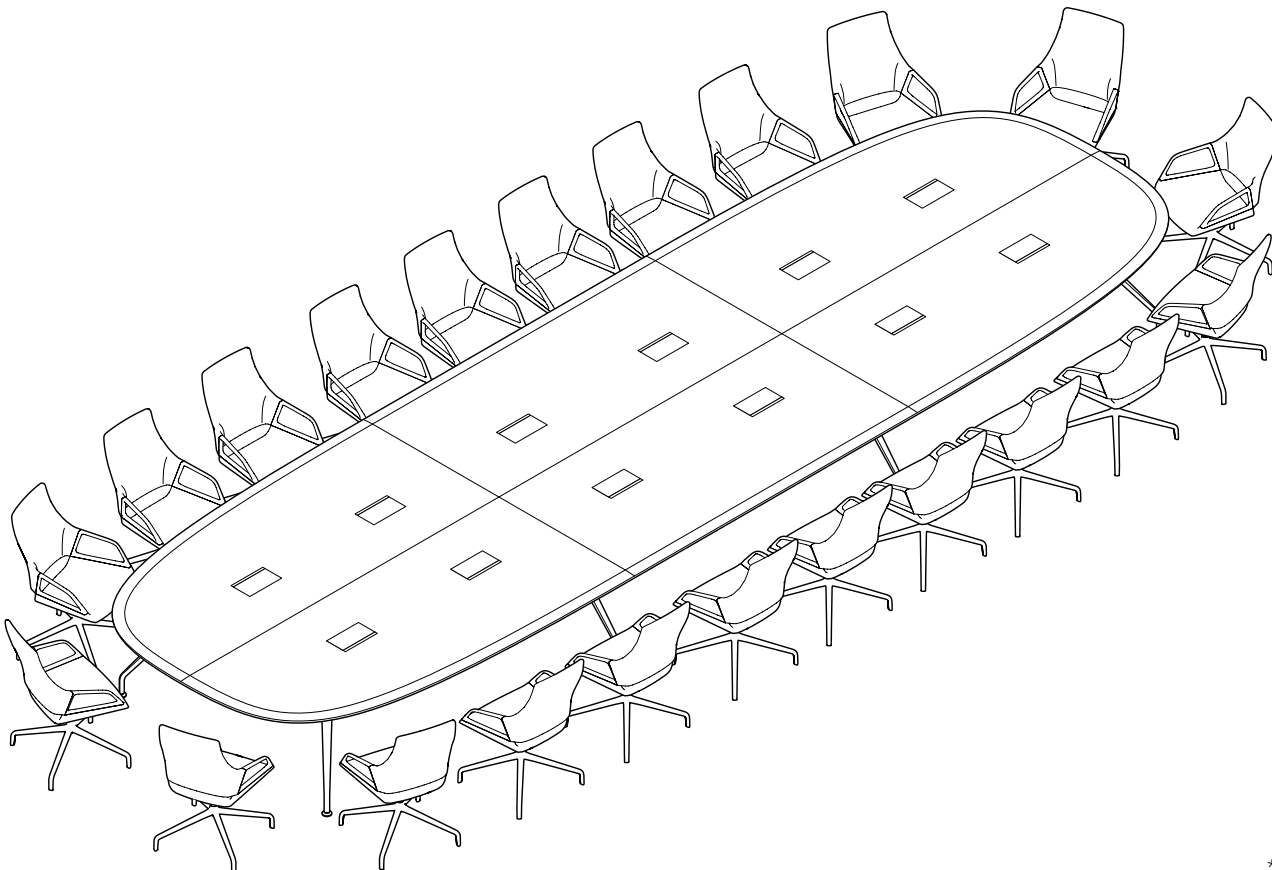

\* Preis auf Anfrage



CHF

**Steckdosenleiste**

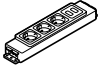

**300/03**

mit Einschubblechen und Zugentlastung\*, mit 4 Steckfeldern, 3 x Stromeinsatz, 1 x Dateneinsatz mit 2 x RJ45-Buchse Bei Bestellung bitte Länderstandard angeben  
Bei Bestellung bitte Länderstandard angeben  
\* inkl. Befestigungsmaterial und Zuleitungskabel für Strom (300 cm)

419

**Steckdosenleiste**



**300/04**

mit Einschubblechen und Zugentlastung\*, mit 4 Steckfeldern, 2 x Stromeinsatz, 1 x Dateneinsatz mit 2 x RJ45-Buchse, 1 x Einsatz HDMI-Buchse  
Bei Bestellung bitte Länderstandard angeben  
\* inkl. Befestigungsmaterial und Zuleitungskabel für Strom (300 cm)

883

**Vertikale Kabelführung**

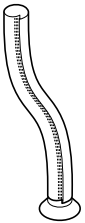

**300/051**

228

**Vertikale Kabelführung für Tischbein**

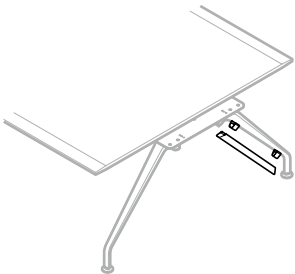

Halterungen zur Aufnahme der Kabel aus Kunststoff, am Gestellbein verschraubt, abnehmbare Abdeckung aus Stahlblech beschichtet in den Farben Signalweiß, Schwarz oder Dunkelgrau strukturmatt. Nachrüstung nicht möglich.

177

**Zugentlastung für Kabelwanne**



**300/06**

mit Einschubblech\* (2 Stück)  
\* inkl. Befestigungsmaterial

61

# Programm 320

## Yonda

Design: neunzig°design



Weitere  
Informationen

### Technische Einzelheiten

#### Funktion

Besonders nachhaltig konzipiertes, universell einsetzbares Schalenstuhlprogramm mit verschiedenen Gestellvarianten für Besprechungs- und Konferenzräume, Wartebereiche, Meetingzonen, Bistros und Kantinen, Hotelzimmer und den privaten Wohnbereich. Durch den Einsatz atmungsaktiver Polstermaterialien und einer 3D-Federung bietet der Sessel höchsten Sitzkomfort. Zudem kommt der vollumpolsterte Schalenstuhl quasi vollständig ohne Verklebungen aus, was eine sortenreine Trennung aller Komponenten am Ende des Lebenszyklus ermöglicht.

#### Gestell

##### Vierbeingestell

###### Modelle 320/10, 320/11, 320/12

Stahlrohrgestell, strukturmatt beschichtet in den Farben Schwarz, Cremeweiß, Grau, Graubeige, Smaragdgrün, Sienarot oder glanzverchromt (mit umweltverträglichem Chrom-III-Oxyd). Mit Universalgleitern aus gleitoptimiertem schwarzen PA 6 (mit Teflonanteil) für weiche und harte Böden. Bei empfindlichen Böden bitte mit Filzeinsatz bestellen (ohne Mehrpreis).

##### Vierbeingestell Massivholz

###### Modelle 320/20, 320/21, 320/22

Sitzträger aus Stahlplatte mit Stahlrundstäben in der Farbe Schwarz strukturmatt beschichtet (RAL9011), zur Montage der Sitzschale sowie zur Aufnahme der vier Beine aus FSC-zertifiziertem Massivholz Eiche naturgeölt. Mit Universalgleitern aus gleitoptimiertem schwarzen PA 6 (mit Teflonanteil) für weiche und harte Böden. Bei empfindlichen Böden bitte mit Filzeinsatz bestellen (ohne Mehrpreis).

##### Viersternfuß

###### Modelle 320/30, 320/31, 320/32

Viersternfuß aus Aluminiumdruckguss, strukturmatt beschichtet in den Farben Schwarz, Cremeweiß, Grau, Graubeige, Smaragdgrün, Sienarot oder hochglanzpoliert, mit verdeckt integrierter, drehbarer Säule aus zweiteiligem Stahlrundrohr, in der Farbe Schwarz beschichtet, optional mit Rückstellmechanik. Sitzträger aus geformtem Flachstahl mit konischem Anschlussstutzen aus Stahl, in der Farbe Schwarz strukturmatt beschichtet (RAL9011) oder farbgleich zur Schale strukturmatt beschichtet (Mehrpreis). Optional mit dreidimensional wirksamer Wippe aus federndem Flachstahl in der Farbe Schwarz strukturmatt beschichtet (RAL9011) oder farbgleich zur Schale strukturmatt beschichtet (Mehrpreis).

Mit Tellergleitern aus Stahl in der Farbe Schwarz strukturmatt beschichtet (RAL9011) oder farbgleich zur Schale strukturmatt beschichtet (Mehrpreis) mit eingelegter Gleitfläche aus teflonbeschichtetem Gummi für harte und weiche Böden, optional mit Filzeinlage für empfindliche Böden.

Optional mit lastabhängig gebremsten Doppellenkrollen aus schwarzem Polyamid nach DIN EN 12529, als Standardausführung für Teppichböden; mit grauem Laufbelag aus Polyurethan für harte Böden.

#### Fünfsternfuß

##### Modelle 320/00, 320/01, 320/02

Fünfsternfuß aus Aluminiumdruckguss, strukturmatt beschichtet in den Farben Schwarz, Cremeweiß, Grau, Graubeige, Smaragdgrün, Sienarot oder hochglanzpoliert, mit stufenlos höhenstellbarer Gasdruckfeder, glanzverchromt oder in der Farbe Schwarz beschichtet mit Auslösehebel aus Stahlrundstab, in der Farbe Schwarz beschichtet. Sitzträger aus geformtem Flachstahl mit zylindrischem Anschlussstutzen, in der Farbe Schwarz strukturmatt beschichtet (RAL9011) oder farbgleich zur Schale strukturmatt beschichtet (Mehrpreis). Optional mit dreidimensional wirksamer Wippe aus federndem Flachstahl in der Farbe Schwarz strukturmatt beschichtet (RAL9011) oder farbgleich zur Schale strukturmatt beschichtet (Mehrpreis). Lastabhängig gebremste Doppellenkrollen aus schwarzem Polyamid nach DIN EN 12529, als Standardausführung für Teppichböden; mit grauem Laufbelag aus Polyurethan für harte Böden.

#### Sitz und Rücken

Einteilige, ergonomisch geformte Sitzschale mit Armlehnen aus BioComposit (70% recyceltes Polypropylen, 30% aus Abfallholz gewonnene Holzfasern). Zusätzliches Sitzpolster mit FCKW-frei geschäumten PUR. Rücken zusätzlich mit Schnittschaum aufgepolstert. Komplett gepolstert, Innenseite mit Bezug mit 15 mm starkem, atmungsaktivem und feuchtigkeitsabführendem Polyester-Material (50% aus Recyclingsfaser) vernäht.

#### Hinweise

Im Rahmen der Qualitätssicherung bieten wir kein weißes Leder (74/72). Alle anderen Standard-Lederfarben sind möglich.

#### Normen

Die Yonda Conference Multifunktionsstühle entsprechen ANSI/BIFMA X 5.1.

#### Vierbeiner und Sternfußgestelle

#### Gestell

51	Glanzverchromt
72	Aluminium hochglanzpoliert
85	Grau strukturmatt beschichtet (Pantone Cool Gray 10 C)
86	Graubeige strukturmatt beschichtet (Pantone 7530 C)
90	Schwarz strukturmatt beschichtet (RAL9011)
93	Cremeweiß strukturmatt beschichtet (RAL9001)
94	Smaragdgrün strukturmatt beschichtet (Pantone 5477 C)
95	Siena-Rot strukturmatt beschichtet (Pantone 3523 C)

#### Awards



reddot award  
winner







**Universalstuhl**  
 84 60 60  
 44

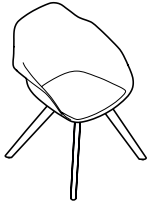

**320/20**  
 Vierbeinestell Massivholz Eiche, natur geölt, FSC-zertifiziert  
 ungepolstert

**Zubehör**  
**320** Filzauflage  
 mit Antirutsch-Beschichtung in 6 Farben erhältlich

**CHF**  
413

58

Bezugsmaterial

				60			
				64			
				65			
				66	91		
				68	92	74	
	37	47	51				
	38		54				
			56				
				60			
				64			
				65			
				66	91		
				68	92	74	
							87

**Universalstuhl**  
 84 60 60  
 44

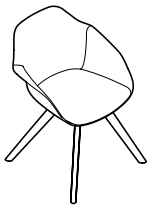

**320/21**  
 Vierbeinestell Massivholz Eiche, natur geölt,  
 FSC-zertifiziert  
 mit Sitzpolster

**Mehr-/Minderpreise**  
 Konturpolsterung

	CHF	CHF	CHF	CHF	CHF	CHF	CHF
	510	541	560	579	608	645	718
	37	37	37	37	37	37	37

				60			
				64			
				65			
				66	91		
				68	92	74	
	38	47	51				
			54				
			56				
				60			
				64			
				65			
				66	91		
				68	92	74	
							87

**Universalstuhl**  
 84 60 60  
 44



**320/22**  
 Vierbeinestell Massivholz Eiche, natur geölt,  
 FSC-zertifiziert  
 mit Innenpolster

	CHF	CHF	CHF	CHF	CHF	CHF	CHF
	706	761	792	819	866	1027	1250





**Universalstuhl**

81/91 H67 H67  
41/51

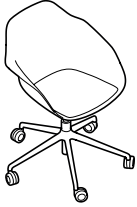

**320/00**

Fünfsternfußgestell auf Rollen, stufenlose Höheneinstellung  
Gestell beschichtet, farbgleich zur Schalenfarbe  
Gestell hochglanzpoliert

**CHF**

573  
573

**Mehr-/Minderpreise**

3D-Federung  
Gestellanbindung farbgleich zur Schale

55  
11

**Zubehör**

**320** Filzauflage  
mit Antirutsch-Beschichtung in 6 Farben erhältlich

58

Bezugsmaterial

				60			
				64			
				65			
				66	91		
37			51	92			
38	47	54	56	68	74		87

**Universalstuhl**

81/91 H67 H67  
41/51

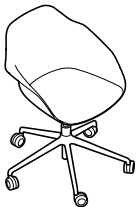

**320/01**

Fünfsternfußgestell auf Rollen, mit Sitzpolster,  
stufenlose Höheneinstellung  
Gestell beschichtet, farbgleich zur Schalenfarbe  
Gestell hochglanzpoliert

**CHF** **CHF** **CHF** **CHF** **CHF** **CHF** **CHF**

670 701 720 739 768 805 878  
670 701 720 739 768 805 878

**Mehr-/Minderpreise**

3D-Federung  
Konturpolsterung  
Gestellanbindung farbgleich zur Schale

55 55 55 55 55 55 55  
37 37 37 37 37 37 37  
11 11 11 11 11 11 11

				60			
				64			
				65			
				66	91		
				56	92		
38	47	54	56	68	74		87

**Universalstuhl**

81/91 H67 H67  
41/51

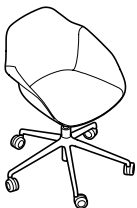

**320/02**

Fünfsternfußgestell auf Rollen, mit Innenpolster,  
stufenlose Höheneinstellung  
Gestell beschichtet, farbgleich zur Schalenfarbe  
Gestell hochglanzpoliert

**CHF** **CHF** **CHF** **CHF** **CHF** **CHF** **CHF**

866 921 952 980 1026 1187 1410  
866 921 952 980 1026 1187 1410

**Mehr-/Minderpreise**

3D-Federung  
Gestellanbindung farbgleich zur Schale

55 55 55 55 55 55 55  
11 11 11 11 11 11 11





# Programm 321

## Yonda Conference

Design: neunzig°design



Weitere  
Informationen

### Technische Einzelheiten

---

#### Funktion

Besonders nachhaltig konzipiertes, universell einsetzbares Schalenstuhlprogramm mit verschiedenen Gestellvarianten für Besprechung- und Konferenzräume, Wartebereiche, Meetingzonen, Bistros und Kantinen, Hotelzimmer und den privaten Wohnbereich. Durch den Einsatz atmungsaktiver Polstermaterialien und einer 3D-Federung bietet der Sessel höchsten Sitzkomfort. Zudem kommt der vollumpolsterte Schalenstuhl quasi vollständig ohne Verklebungen aus, was eine sortenreine Trennung aller Komponenten am Ende des Lebenszyklus ermöglicht.

#### Gestell

##### Vierbeingestell

###### Modelle 321/13

Stahlrohrgestell, strukturmatt beschichtet in den Farben Schwarz, Cremeweiß, Weiß, Grau, Graubeige - zusätzlich erhältlich in glanzverchromt (mit umweltverträglichem Chrom-III-Oxyd). Mit Universalgleitern aus gleitoptimiertem schwarzen PA 6 (mit Teflonanteil) für weiche und harte Böden. Bei empfindlichen Böden bitte mit Filzeinsatz bestellen (ohne Mehrpreis).

##### Vierbeingestell Massivholz

###### Modelle 321/23

Sitzträger aus Stahlplatte mit Stahlrundstäben in der Farbe Schwarz strukturmatt beschichtet (RAL9011), zur Montage der Sitzschale sowie zur Aufnahme der vier Beine aus FSC-zertifiziertem Massivholz Eiche naturgeölt. Mit Universalgleitern aus gleitoptimiertem schwarzen PA 6 (mit Teflonanteil) für weiche und harte Böden. Bei empfindlichen Böden bitte mit Filzeinsatz bestellen (ohne Mehrpreis).

##### Viersternfuß

###### Modelle 321/33

Viersternfuß aus Aluminiumdruckguss, strukturmatt beschichtet in den Farben Schwarz, Cremeweiß, Weiß, Grau, Graubeige - zusätzlich erhältlich in hochglanzpoliert. Mit verdeckt integrierter, drehbarer Säule aus zweiteiligem Stahlrundrohr, in der Farbe Schwarz beschichtet, optional mit Rückstellmechanik. Sitzträger aus geformtem Flachstahl mit konischem Anschlussstutzen aus Stahl, in der Farbe Schwarz strukturmatt beschichtet (RAL9011) oder farbgleich zum Gestell strukturmatt beschichtet (Mehrpreis). Optional mit dreidimensional wirksamer Wippe aus federndem Flachstahl in der Farbe Schwarz strukturmatt beschichtet (RAL9011) oder farbgleich zum Gestell strukturmatt beschichtet (Mehrpreis).

Mit Tellergleitern aus Stahl in der Farbe Schwarz strukturmatt beschichtet (RAL9011) oder farbgleich zum Gestell strukturmatt beschichtet (Mehrpreis) mit eingelegter Gleitfläche aus teflonbeschichtetem Gummi für harte und weiche Böden, optional mit Filzeinlage für empfindliche Böden.

Optional mit lastabhängig gebremsten Doppellenkrollen aus schwarzem Polyamid nach DIN EN 12529, als Standardausführung für Teppichböden; mit grauem Laufbelag aus Polyurethan für harte Böden.

##### Fünfsternfuß

###### Modelle 321/03

Fünfsternfuß aus Aluminiumdruckguss, strukturmatt beschichtet in den Farben Schwarz, Cremeweiß, Weiß, Grau, Graubeige - zusätzlich erhältlich in hochglanzpoliert. Mit stufenlos höhenstellbarer Gasdruckfeder, glanzverchromt oder in der Farbe Schwarz beschichtet mit Auslösehebel aus Stahlrundstab, in der Farbe Schwarz beschichtet.

Sitzträger aus geformtem Flachstahl mit zylindrischem Anschlussstutzen, in der Farbe Schwarz strukturmatt beschichtet (RAL9011) oder farbgleich zum Gestell strukturmatt beschichtet (Mehrpreis). Optional mit dreidimensional wirksamer Wippe aus federndem Flachstahl in der Farbe Schwarz strukturmatt beschichtet (RAL9011) oder farbgleich zum Gestell strukturmatt beschichtet (Mehrpreis).

Lastabhängig gebremste Doppellenkrollen aus schwarzem Polyamid nach DIN EN 12529, als Standardausführung für Teppichböden; mit grauem Laufbelag aus Polyurethan für harte Böden.

##### Sitz und Rücken

Einteilige, ergonomisch geformte Sitzschale mit Armlehnen aus BioComposit (70% recyceltes Polypropylen, 30% aus Abfallholz gewonnene Holzfasern). Zusätzliches Sitzpolster mit FCKW-frei geschäumten PUR. Rücken zusätzlich mit Schnittschaum aufgepolstert. Komplett gepolstert, Innenseite mit Bezug mit 15 mm starkem, atmungsaktivem und feuchtigkeitsabführendem Polyester-Material (50% aus Recyclingsfaser) vernäht.

##### Hinweise

Im Rahmen der Qualitätssicherung bieten wir kein weißes Leder (74/72). Alle anderen Standard-Lederfarben sind möglich.

#### Vierbeiner und Sternfußgestelle

#### Gestell

- 
- |    |  |
|----|--|
| 51 | Glanzverchromt   |
| 72 | Aluminium hochglanzpoliert                             |
| 85 | Grau strukturmatt beschichtet (Pantone Cool Gray 10 C) |
| 86 | Graubeige strukturmatt beschichtet (Pantone 7530 C)    |
| 90 | Schwarz strukturmatt beschichtet (RAL9011)             |
| 91 | Weiß strukturmatt beschichtet (RAL9016)                |
| 93 | Cremeweiß strukturmatt beschichtet (RAL9001)           |
-





**Universalstuhl**

■ 85 ■ 60 ■ 60  
■ 45

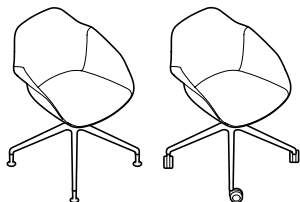

**321/33**

Viersternfußgestell auf Gleitern, vollumpolstert,  
drehbar  
Gestell beschichtet  
Gestell hochglanzpoliert

**Mehr-/Minderpreise**

Gestellanbindung farbgleich zum Gestell  
3D-Federung  
Rückstellautomatik  
Rollen

	38	47	51 54 56	60 64 65 66 68	91 92	74	87
	CHF	CHF	CHF	CHF	CHF	CHF	CHF
	1086	1162	1242	1275	1355	1485	2099
	1086	1162	1242	1275	1355	1485	2099
	12	12	12	12	12	12	12
	58	58	58	58	58	58	58
	159	159	159	159	159	159	159
	76	76	76	76	76	76	76

**Universalstuhl**

■ 82/92 ■ 67 ■ 67  
■ 42/52

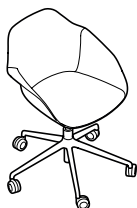

**321/03**

Fünfsternfußgestell auf Rollen, vollumpolstert,  
stufenlose Höheneinstellung  
Gestell beschichtet  
Gestell hochglanzpoliert

**Mehr-/Minderpreise**

Gestellanbindung farbgleich zum Gestell  
3D-Federung

	38	47	51 54 56	60 64 65 66 68	91 92	74	87
	CHF	CHF	CHF	CHF	CHF	CHF	CHF
	1175	1251	1331	1364	1444	1574	2188
	1175	1251	1331	1364	1444	1574	2188
	12	12	12	12	12	12	12
	58	58	58	58	58	58	58



# Programm 322 Yonda Lounge

Design: neunzig°design



## Technische Einzelheiten

### Funktion

Hochwertig gestaltetes, eigenständiges und komfortables Loungeprogramm, bestehend aus Sesseln mit drei verschiedenen Gestellvarianten, passendem Polsterhocker und Ottomane sowie Beistelltischen mit kieselsteinförmigen Tischplatten. Die geräumig-organische Form der vollumpolsterten Schale vermittelt Geborgenheit und bietet durch die fließend in die Kontur integrierten Armlehnen, die Abstützung im unteren und die Elastizität im oberen Rückenbereich einen angenehmen Sitzkomfort. Geeignet für Empfang und Lobby, informelle Kommunikationszonen, hochwertige Pausen- und Wohnbereiche.

### Loungesessel

#### Gestell

##### Kufengestell Modell 322/14

Kufengestell aus Stahlrundstab, Durchmesser 12 mm, strukturmatt beschichtet in den Farben Schwarz, Weiß oder glanzverchromt (mit umweltverträglichem Chrom-III-Oxyd). Beschichtete Gestelle grundsätzlich, glanzverchromte Gestelle auf Wunsch mit Universalgleitern aus schwarzem Polyamid. Bei empfindlichen Böden bitte mit Filzeinsatz bestellen (ohne Mehrpreis).

##### Vierbeingestell Massivholz Modell 322/24

Sitzträger aus Stahlrundstäben, Durchmesser 18 mm, in der Farbe Schwarz strukturmatt beschichtet, zur Montage der Sitzschale sowie zur Aufnahme der vier Beine aus FSC-zertifiziertem Massivholz Eiche natur, geölt. Mit Universalgleitern aus gleitoptimiertem schwarzem PA 6 (mit Teflonanteil) für weiche und harte Böden. Bei empfindlichen Böden bitte mit Filzeinsatz bestellen (ohne Mehrpreis).

##### Vierarmiges Fußkreuz Modelle 322/34, 322/44

Vierarmiges Fußkreuz aus Aluminiumdruckguss, strukturmatt beschichtet in den Farben Schwarz oder Weiß oder hochglanzpoliert. Mit verdeckt integrierter, drehbarer Säule aus zweiteiligem Stahlrundrohr, Schwarz oder Weiß beschichtet, optional mit Rückstellautomatik. Trägerplatte aus Stahl, Schwarz oder Weiß strukturmatt beschichtet, zur Montage der Polsterschale. Mit Universalgleitern aus gleitoptimiertem schwarzem PA 6 (mit Teflonanteil) für weiche und harte Böden. Bei empfindlichen Böden bitte mit Filzeinsatz bestellen (ohne Mehrpreis).  
Modell 322/44 Fußkreuz mit Ringrollen aus schwarzem Polyamid nach DIN EN 12529 als Standardausführung für Teppichböden; optional mit grauem Laufbelag aus Polyurethan für harte Böden (Sitzhöhe 38 cm, Gesamthöhe 110 cm).

Beide Modelle optional mit tropfenförmigem Tablar aus Schwarz durchgefärbtem HPL, 12 mm, an der längsten Stelle Abmessungen 47 x 37 cm, Kante umlaufend gefast. Montage des Tablars auf Tablarträger aus Stahlrundrohr, Schwarz strukturmatt beschichtet, auf Wunsch auf linker oder rechter Seite des Sessels an der Drehsäule befestigt (bei Bestellung bitte angeben). Tablar selbst auf Tablarträger frei drehbar.

### Loungesessel und Ottomane

#### Kufengestell

- 51 Glanzverchromt
- 90 Schwarz strukturmatt beschichtet (RAL 9011)
- 91 Weiß strukturmatt beschichtet (RAL 9016)

#### Vierarmiges Fußkreuz

- 72 Aluminium hochglanzpoliert
- 90 Schwarz strukturmatt beschichtet (RAL 9011)
- 91 Weiß strukturmatt beschichtet (RAL 9016)

#### Säulenabdeckung

- Schwarz beschichtet
- Schwarz beschichtet
- Weiß beschichtet

### Tische

#### Kufengestell

- 51 Glanzverchromt
- 90 Schwarz strukturmatt beschichtet (RAL 9011)
- 91 Weiß strukturmatt beschichtet (RAL 9016)

### Awards





### Sitz und Rücken

Einteilige, ergonomisch geformte Sitzschale mit integrierten Armlehnen, bestehend aus 100% ABS-Rezyklat. Mit Stahlverstärkung zur Stabilisierung unterhalb der Sitzfläche. Schale komplett FCKW-frei umschäumt mit Polyurethan-Formschaum. Bezüge austauschbar mit Niederhaltern in Y-Form in der Rückenlehne. Separates und austauschbares Sitzpolster mit Niederhalter als bezogenes Polsterdoppel aus Formsperrholz mit Formschaum aus FCKW-frei geschäumtem Polyurethan, sortenrein trennbar. Polsterdoppel unter der Sitzfläche verschraubt und zerstörungsfrei demontierbar.

### Polsterhocker

Korpus aus verschraubtem FSC-zertifiziertem Sperrholz, FCKW-frei umschäumt mit Polyurethan-Formschaum. Polsterkorpus drehbar, mit runder Bodenplatte aus 9 mm starkem PET-Vlies mit bis zu 50 % Recyclinganteil in der Farbe Anthrazit und verschraubtem Drehring aus schwarz durchgefärbtem Polykarbonat.

### Ottomane

Kufengestell aus Stahlrundstab, Durchmesser 12 mm, struktur matt beschichtet in den Farben Schwarz, Weiß oder glanzverchromt (mit umweltverträglichem Chrom-III-Oxyd). Beschichtete Gestelle grundsätzlich, glanzverchromte Gestelle auf Wunsch mit Universalgleitern aus schwarzem Polyamid. Bei empfindlichen Böden bitte mit Filzeinsatz bestellen (ohne Mehrpreis). Polsterkörper aus Sperrholz, FCKW-frei umschäumt mit Polyurethan-Formschaum. Bezüge austauschbar.

### Tische

#### Gestell

Gesamthöhe 42 bzw. 52 cm, mit Kufengestell aus Stahlrundstab, Durchmesser 12 mm, struktur matt beschichtet in den Farben Schwarz, Weiß oder glanzverchromt (mit umweltverträglichem Chrom-III-Oxyd). Beschichtete Gestelle grundsätzlich, glanzverchromte Gestelle auf Wunsch mit Universalgleitern aus schwarzem Polyamid. Bei empfindlichen Böden bitte mit Filzeinsatz bestellen (ohne Mehrpreis).

#### Trägermaterial Tischplatte

Bei Plattengruppen 1 und 2 Spanplatte mit Plattenstärke 16 mm.  
Bei Plattengruppe 7 Platte aus durchgefärbtem HPL (High Pressure Laminate) mit Plattenstärke 12 mm.

#### Plattengruppe 1 - Schichtstoff

Plattenstärke 17 mm

Variante 1

Schichtstoff (Unidekor) nach Wilkhahn-Farb- und Oberflächenmuster mit farbgleicher Kunststoffkante.

Variante 2

Schichtstoff Softmatt nach Wilkhahn-Farb- und Oberflächenmuster mit farbgleicher Kunststoffkante. Reflektionsarme Soft-Touch-Oberfläche mit Anti-Fingerprint-Eigenschaften.

Unterzug analog zur Tischoberfläche.

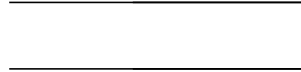

Kunststoffkante gerade

#### Plattengruppe 2 - Furnier

Plattenstärke 17 mm

Variante 1

Buchefurnier nach Wilkhahn-Farbtönen oder Eiche- oder Eschefurnier nach Wilkhahn-Farbtönen mit Holzanteile, weitestgehend farbgleich mit dem Furnier.

Variante 2

Ahorn-, Nussbaum- oder Ulmefurnier nach Wilkhahn Farbtönen mit Holzanteile, weitestgehend farbgleich mit dem Furnier.

Furnierausführung

Furnierrichtung immer an der längsten Seite ausgerichtet.

Die Furniere werden im Standard als geschobene Furnierblätter verarbeitet.

Klarlackversiegelte Oberflächen:

offenporig: Eiche-, Esche-, Nussbaum- und Ulmefurnier

geschlossenporig: Ahorn-, Buchefurnier.

Wuchsmerkmale in definierten Grenzen zulässig.

Unterzug analog zur Tischoberfläche.

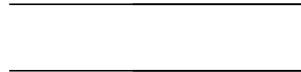

Holzanteile gerade

#### Plattengruppe 7 - schwarz/weiß durchgefärbt

Plattenstärke 12 mm

Platte aus durchgefärbtem HPL (High Pressure Laminate), Kante gefast, in der Farbe Weiß oder mit reflektionsarmer soft-touch Oberfläche mit Anti-Fingerprint Eigenschaften (Softmatt) in Schwarz.

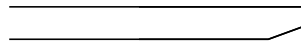

Gefast

#### Hinweise

Im Rahmen der Qualitätssicherung bieten wir weißes Leder (74/72) nicht an. Alle anderen Standard-Lederfarben sind möglich.





**Lounge-Sessel**  
 104 H79 H69  
 32

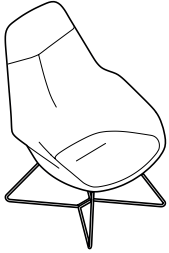

**322/14**  
 Schale vollumpolstert, mit eingearbeitetem  
 Sitzkissen  
 Kufengestell  
 Gestell beschichtet  
 Gestell glanzverchromt

**Mehr-/Minderpreise**  
 Universalgleiter für Gestell glanzverchromt  
 (optional mit Filzeinlage)

				60 64 65 66 68			
	38	47	51 54 56	91 92	74	87	
	CHF	CHF	CHF	CHF	CHF	CHF	CHF
	1774	1785	1820	1854	2003	2484	3572
	1774	1785	1820	1854	2003	2484	3572
	15	15	15	15	15	15	15

**Lounge-Sessel**  
 104 H79 H84  
 32

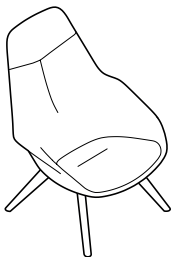

**322/24**  
 Schale vollumpolstert, mit eingearbeitetem  
 Sitzkissen  
 Vierbeingestell Massivholz Eiche, natur geölt

				60 64 65 66 68			
	38	47	51 54 56	91 92	74	87	
	CHF	CHF	CHF	CHF	CHF	CHF	CHF
	1980	1991	2026	2060	2209	2690	3778

**Lounge-Sessel**  
 104 H79 H84  
 32

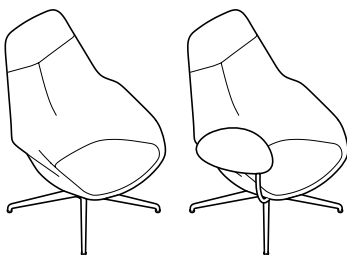

**322/34**  
 Schale vollumpolstert, mit eingearbeitetem  
 Sitzkissen  
 Vierarmiges Fußkreuz, drehbar  
 Gestell beschichtet  
 Gestell hochglanzpoliert

**Mehr-/Minderpreise**  
 Rückstellautomatik  
 Tablar schwenkbar  
 Ablage in HPL Softmatt, schwarz  
 rechte oder linke Seite (bei Bestellung bitte  
 angeben)

				60 64 65 66 68			
	38	47	51 54 56	91 92	74	87	
	CHF	CHF	CHF	CHF	CHF	CHF	CHF
	1991	2002	2037	2071	2220	2701	3789
	1991	2002	2037	2071	2220	2701	3789
	151	151	151	151	151	151	151
	459	459	459	459	459	459	459





**Lounge-Sessel**

■110 ■H79 ■B84  
 ■38

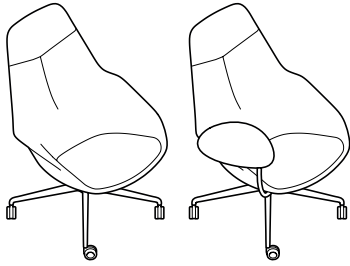

**322/44**

Schale vollumpolstert, mit eingearbeitetem Sitzkissen  
 Vierarmiges Fußkreuz, auf Rollen  
 Gestell beschichtet  
 Gestell hochglanzpoliert

**Mehr-/Minderpreise**

Tablar schwenkbar  
 Ablage in HPL Softmatt, schwarz  
 rechte oder linke Seite (bei Bestellung bitte angeben)

			60 64 65 66 68			
		51 54 56		91 92	74	87
38	47					
CHF	CHF	CHF	CHF	CHF	CHF	CHF
2064	2075	2110	2144	2293	2774	3862
2064	2075	2110	2144	2293	2774	3862
459	459	459	459	459	459	459

**Ottomane**

■43 ■H64 ■B50



**322/1**

Vollumpolstert  
 Kufengestell  
 Gestell beschichtet  
 Gestell glanzverchromt

**Mehr-/Minderpreise**

Universalgleiter für Gestell glanzverchromt  
 (optional mit Filzeinlage)

			60 64 65 66 68			
		51 54 56		91 92	74	87
38	47					
CHF	CHF	CHF	CHF	CHF	CHF	CHF
743	754	777	800	926	1075	1499
743	754	777	800	926	1075	1499
15	15	15	15	15	15	15

**Hocker**

■43 ■H57 ■B45

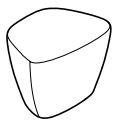

**322/2**

Vollumpolstert  
 drehbar

			60 64 65 66 68			
		51 54 56		91 92	74	87
38	47					
CHF	CHF	CHF	CHF	CHF	CHF	CHF
789	800	823	846	972	1121	1556



Schichtstoff Variante 1 1	Schichtstoff Variante 1 2	7 Schwarz durchgefärbt	7 Weiß durchgefärbt	2 Furnier Variante 1	2 Furnier Variante 2
CHF	CHF	CHF	CHF	CHF	CHF

**Winkel**



**322/5**

H 52, B 61, T 48  
Beistelltisch mit Kufengestell  
Gestell beschichtet  
Gestell glanzverchromt

640	812	629	778	869	950
640	812	629	778	869	950

**Mehr-/Minderpreise**

Universalgleiter für Gestell glanzverchromt (optional mit Filzeinlage)

15	15	15	15	15	15
----	----	----	----	----	----

**Winkel**



**322/6**

H 42, B 82, T 64  
Beistelltisch mit Kufengestell  
Gestell beschichtet  
Gestell glanzverchromt

743	915	732	881	972	1053
743	915	732	881	972	1053

**Mehr-/Minderpreise**

Universalgleiter für Gestell glanzverchromt (optional mit Filzeinlage)

15	15	15	15	15	15
----	----	----	----	----	----



# Programm 361

## Ceno

Design: Läufer + Keichel



Weitere  
Informationen

### Technische Einzelheiten

---

#### Funktion

Vierbeiniger, stapelbarer Besprechungsstuhl für die Einrichtung von Konferenzräumen sowie hochwertigen Restaurant- oder Casinobereichen.

#### Gestell

Gestell aus massivem Aluminium, glanzverchromt oder in den Farben Silber seidenmatt oder Schwarz beschichtet. Schwarze Universalgleiter aus Kunststoff für alle Bodenvarianten, optional mit zusätzlichen Filzgleitern.

#### Sitz und Rücken

Sitzrahmen aus Aluminiumdruckguss, glanzverchromt oder in den Farben Silber seidenmatt oder Schwarz beschichtet. Elastische Rückenschale aus Polypropylen, verstärkt durch zwei Sechskantstahlstäbe als Verbindung zwischen Sitz und Rücken. Rückenschale komplett umschäumt mit Polyurethan. Sitzpolster aus Polyurethan-Formschaumteil, Sitzwanne aus schwarz durchgefärbtem Kunststoff. Rücken- und Sitzpolster austauschbar. Zweiteiliger, austauschbarer Bezug.

#### Armlehnen

Armlehnen aus Polyamid in der Farbe Schwarz.

#### Normen

Die Ceno Besucherstuhl entsprechen ANSI/BIFMA X5.1.

---

### Besprechungsstühle

#### Gestell

- 51 Glanzverchromt
  - 53 Schwarz beschichtet (RAL9011)
  - 60 Silber seidenmatt beschichtet (RAL9006)
  - 90 Schwarz strukturmatt beschichtet (RAL9011)
-



**Mittelhoher Rücken**

☐80 ☐52 ☐54  
☐47



**361/5**

mit Sitz- und Rückenpolster,  
stapelbar bis 8 Stück freistehend  
Gestell Aluminium beschichtet

**Mehr-/Minderpreise**

Gestell Aluminium glanzverchromt

			60 64 65 66 68			
38	47	51 54 56	91 92	74	87	
CHF	CHF	CHF	CHF	CHF	CHF	CHF
674	702	759	803	868	1031	1195
80	80	80	80	80	80	80

**Mittelhoher Rücken**

☐80 ☐58 ☐54  
☐47



**361/6**

Armlehnen Polyamid  
mit Sitz- und Rückenpolster  
stapelbar bis 8 Stück freistehend  
Gestell Aluminium beschichtet

**Mehr-/Minderpreise**

Gestell Aluminium glanzverchromt

			60 64 65 66 68			
38	47	51 54 56	91 92	74	87	
CHF	CHF	CHF	CHF	CHF	CHF	CHF
833	861	918	962	1027	1190	1354
80	80	80	80	80	80	80



**Hoher Rücken**  
 ■ 85 ■ 52 ■ 54  
 ■ 47



**362/5**  
 mit Sitz- und Rückenpolster,  
 stapelbar bis 8 Stück freistehend  
 Gestell Aluminium beschichtet

**Mehr-/Minderpreise**  
 Gestell Aluminium glanzverchromt

				60 64 65 66 68			
	38	47	51 54 56	91 92	74	87	
	CHF	CHF	CHF	CHF	CHF	CHF	CHF
	752	780	837	881	946	1109	1273
	80	80	80	80	80	80	80

**Hoher Rücken**  
 ■ 85 ■ 58 ■ 54  
 ■ 47



**362/6**  
 Armlehnen Polyamid  
 mit Sitz- und Rückenpolster,  
 stapelbar bis 8 Stück freistehend  
 Gestell Aluminium beschichtet

**Mehr-/Minderpreise**  
 Gestell Aluminium glanzverchromt

				60 64 65 66 68			
	38	47	51 54 56	91 92	74	87	
	CHF	CHF	CHF	CHF	CHF	CHF	CHF
	911	939	996	1040	1105	1268	1432
	80	80	80	80	80	80	80



**Transportkarre**

**360**  
für 8 stapelbare Besprechungsstühle

814

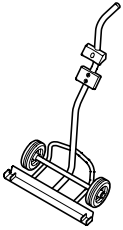

# Programm 440

## Confair

Design: wiege, Fritz Frenkler, Justus Kolberg



Weitere  
Informationen

### Technische Einzelheiten

---

#### Funktion

Mobiles, kleinteiliges Einrichtungsprogramm für multifunktionale Kommunikationsräume mit dynamischer, selbstorganisierter Teamarbeit.

#### Beistelltisch

##### Gestell

Fußkreuz aus Aluminiumdruckguss, poliert.  
Säule ovales Aluminiumprofil, in den Farben natur eloxiert, Silber seidenmatt oder Weiß oder Schwarz, Schwarz oder Weiß strukturmatt, beschichtet.  
Schwarze Polyamid-Rollen und -Gleiter.

#### Tischplatte

##### Tischplatte Plattengruppe 7 – Schwarz/weiß durchgefärbt

Plattenstärke 12 mm

Platte aus durchgefärbtem HPL (High Pressure Laminate) in den Farben Schwarz oder Weiß, Kante gefast

#### Pinnwand/Whiteboard

##### Gestell

Füße aus Aluminiumdruckguss, poliert. Gleiter aus schwarzem Polyamid. Gestell optional mit vier feststellbaren Rollen in der Farbe Schwarz.

##### Rahmen

Seiten und Traversen Aluminiumprofil, natur eloxiert oder in den Farben Silber seidenmatt oder Schwarz beschichtet.

##### Pinnfläche Pinnwand

Beidseitig mit grauem Filztuch bezogen. Mit Nadelleiste aus anthrazitfarbigem Polyätherschaum.

##### Pinnfläche Whiteboard

Eine Seite mit grauem Filztuch bezogen, eine Seite mit weißem emailliertem Stahlblech, haftfähig für Magnete, beschriftbar mit Tafelschreibern, trocken abwischbar und als Projektionsfläche geeignet.

#### Zubehör

Transportwagen.

#### Server

##### Gestell

Fußkreuz aus Aluminiumdruckguss, poliert oder in den Farben Silber seidenmatt oder Schwarz oder Schwarz strukturmatt beschichtet, oder Weiß oder Weiß strukturmatt beschichtet, mit vier Doppellenkrollen aus schwarzem Polyamid.  
Säule und Kabelabdeckungen Aluminiumprofil, natur eloxiert oder entsprechend des Fußkreuzes beschichtet.  
Handgriff aus schwarzem Polypropylen.

##### Tablar- und Boxenträger

Aluminiumdruckguss, Schwarz beschichtet.

##### Tablar

Stahlblechformteil mit schwarzer Strukturbeschichtung.

##### Box

Boden Stahlblechformteil mit schwarzer Strukturbeschichtung. Korpus und Fronten aus Birkenperrholz.

##### Schubladenbox

Korpus und Fronten aus Birkenperrholz.  
Boden Stahlblechformteil mit schwarzer Strukturbeschichtung. Schublade Buche-Massivholz natur, auf Stahl-Teilauszügen.  
Schubladeninnenmaß 37 x 37 cm. Deckel Stahlblechformteil mit schwarzer Strukturbeschichtung.

##### Korpus-Gruppe 1 – Schichtstoff

Plattenstärke 12 mm  
Schichtstoff nach Wilkhahn-Farb- und -Oberflächenmuster. Kante natur geölt.

##### Korpus-Gruppe 2 – Furnier

Plattenstärke 12 mm  
Variante 1:  
Buche-, Eiche- oder Eschefurnier nach Wilkhahn-Farbtönenmuster.  
Variante 2:  
Ahorn-, Ulme- oder Nussbaumfurnier nach Wilkhahn-Farbtönenmuster.

##### Furnierausführung

Die Furniere werden im Standard als geschobene Furnierblätter verarbeitet.  
Klarlackversiegelte Oberflächen:  
offenporig: Eiche-, Esche-, Nussbaum- und Ulmefurnier  
geschlossenporig: Ahorn-, Buchefurnier.  
Wuchsmerkmale in definierten Grenzen zulässig.

##### Achtung!

Zulässige Belastbarkeit beachten: Bei gleichmäßiger Lastverteilung Server insgesamt 60 kg, Tablare, Boxen je 20 kg, Schubladenbox 20 kg, davon innerhalb der Schublade 6 kg.





## Power Server

### Power Servergestell

Zur Aufnahme von Tablar, Tablar Power (max. zwei Tablare pro Servergestell möglich) und weiteren Systemteilen. Fußkreuz aus Aluminiumdruckguss, Säule und Kabelabdeckungen aus Aluminiumprofil, in den Farben Schwarz oder Weiß strukturmatt beschichtet. Handgriff aus schwarzem Polypropylen. Mit Vorrichtung zur Kabelaufwicklung aus Silikon und Klemmvorrichtung zur Fixierung eines Netzsteckers. Mit vier Doppellenkrollen mit Lauffläche aus schwarzem Polyamid als Standardausführung für Teppichböden; mit Laufflächen aus Polyurethan für harte Böden (bei Bestellung bitte angeben). Zwei Rollen manuell feststellbar.

### Tablar

Platte aus Schwarz oder Weiß durchgefärbtem HPL, 12 mm Plattenstärke, 46 x 46 cm, mit gefaster Kante. Befestigt auf Tablarträger aus Aluminiumdruckguss, Schwarz oder Weiß strukturmatt beschichtet.

### Power Tablar

Tablar mit Dockingstation zum Laden von Mov:e Power Units (bitte separat bestellen) sowie zusätzlicher Einbausteckdose Twist (230 V und USB A + USB C; bei Bestellung bitte Länderstandard angeben).

Platte aus Schwarz oder Weiß durchgefärbtem HPL, 12 mm, mit umlaufender Blende aus PET-Filz dunkelgrau (bei schwarzer Platte) oder hellgrau (bei weißer Platte). Tablarträger analog zur Platte Schwarz oder Weiß strukturmatt beschichtet. Tablar mit integrierter Ladeschale und Netzteil zum Aufladen von Mov:e Power Units. Einbausteckdose Twist mit Öffnungsautomatik, ausgelöst durch einen Knopfdruck. Unsichtbare innenliegende Verkabelung und Netzteil. Stromversorgung des gesamten Systems über ein zentrales Zuleitungskabel (bitte separat unter Angabe des Länderstandards bestellen). Verkettung mehrerer Tablare über Verbindungskabel möglich.

### Power Tablar Duo

Tablar mit Dockingstation zum gleichzeitigen Laden von zwei Mov:e Power Units (bitte separat bestellen).

Platte aus Schwarz oder Weiß durchgefärbtem HPL, 12 mm, mit umlaufender Blende aus PET-Filz dunkelgrau (bei schwarzer Platte) oder hellgrau (bei weißer Platte). Tablarträger analog zur Platte Schwarz oder Weiß strukturmatt beschichtet. Tablar mit zwei integrierten Ladeschalen und Netzteilen zum gleichzeitigen Aufladen von bis zu zwei Mov:e Power Units. Unsichtbare innenliegende Verkabelung und Netzteile. Stromversorgung des gesamten Systems über ein zentrales Zuleitungskabel (bitte separat unter Angabe des Länderstandards bestellen). Verkettung mehrerer Tablare über Verbindungskabel möglich.

### Mov:e Power Unit

Leistungsstarker, mobiler Lithium-Ionen-Akku mit 230 Wh zum netzunabhängigen Betreiben aller gängigen Office-Geräte vom Laptop bis zum digitalen Flipchart.

Mobil einsetzbar durch schwenkbaren Tragegriff. Anschlussmöglichkeiten für einen Netzstecker 230 V, max. 150 W (CEE 7/3, bei Bestellung bitte Länderstandard angeben), zwei USB-A Lademöglichkeiten, max. 15 W, und zwei USB-C Lademöglichkeiten, max. 60 W. Gehäuse Schwarz oder Weiß beschichtet. Aufladen der Mov:e Power Unit über Power Tablare oder separat erhältliches Netzteil oder Dockingstation möglich.

## Rednerpult

### Gestell

Wie Server, jedoch mit zwei Doppellenkrollen und zwei Gleitern aus schwarzem Polyamid.

### Pultplatte

Birkensperrholz, Vorderkante mit überstehendem Anleimer aus schwarzem Polypropylen.

### Oberflächen

#### Plattengruppe 1 – Schichtstoff

Plattenstärke 11 mm

Schichtstoff nach Wilkhahn-Farb- und -Oberflächenmuster. Kante natur geölt.

#### Plattengruppe 2 – Furnier

Plattenstärke 11 mm

Variante 1:

Buche-, Eiche- oder Eschefurnier nach Wilkhahn-Farbtönenmuster.

Variante 2:

Ahorn-, Ulme- oder Nussbaumfurnier nach Wilkhahn-Farbtönenmuster.

### Furnierausführung

Die Furniere werden im Standard als geschobene Furnierblätter verarbeitet.

Klarlackversiegelte Oberflächen:

offenporig: Eiche-, Esche-, Nussbaum- und Ulmefurnier

geschlossenporig: Ahorn-, Buchefurnier.

Wuchsmerkmale in definierten Grenzen zulässig.

### Sichtblende

Lochblech in den Farben Silber seidenmatt, Schwarz, Weiß oder Schwarz strukturmatt oder Weiß strukturmatt beschichtet. Ungelochter oberer Rand für Firmenlogos (max. 115 x 426 mm).

### Zubehör

Zusätzliche Ablageplatte, Breite 45 cm, Tiefe 35 cm.



Schwarz 7  
durchgefärbt

Weiß durchgefärbt 7

CHF CHF

**Beistelltisch**

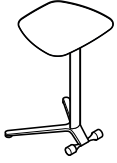

**441/2**

Fußausleger Aluminium poliert und Säule beschichtet  
Fußausleger Aluminium poliert und Säule beschichtet

487 516

**Mehr-/Minderpreise**  
Säule Natur eloxiert

16 16

**Pinnwand/Whiteboard**  
190 125 54

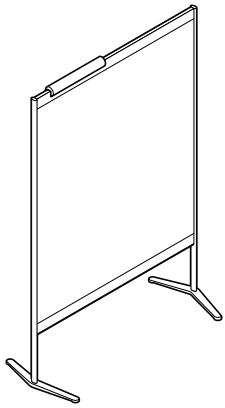

**443/1**

Pinnwand staffelbar,  
beidseitig mit grauem Filztuch bezogen,  
mit Nadelleiste Modell 449  
Füße Aluminium poliert, Rahmen Aluminium beschichtet

CHF

828

**Mehr-/Minderpreise**  
Füße Aluminium poliert, Rahmen Aluminium natur eloxiert  
Ausführung mit Rollen

46  
169

**Pinnwand/Whiteboard**  
190 125 54

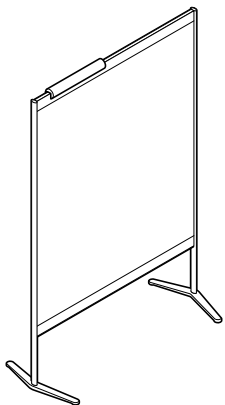

**443/3**

Whiteboard staffelbar,  
eine Seite mit grauem Filztuch bezogen,  
eine Seite mit weißem emaillierten Stahlblech, haftfähig für Magnete,  
beschriftbar mit Trockenschreibern,  
als Projektionsfläche geeignet,  
mit Nadelleiste Modell 449  
Füße Aluminium poliert, Rahmen Aluminium beschichtet

CHF

1143

**Mehr-/Minderpreise**  
Füße Aluminium poliert, Rahmen Aluminium natur eloxiert  
Ausführung mit Rollen

46  
169



**Servergestell**

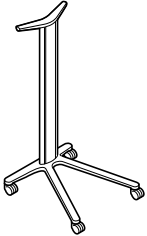

**446/00**  
Höhe 107  
Fußkreuz und Säule Aluminium beschichtet

**CHF**

727

**Mehr-/Minderpreise**  
Fußkreuz Aluminium poliert, Säule Aluminium natur eloxiert

82

**Tablar**

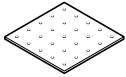

**447/01**

45 x 45

**CHF**

311

**Tablar**

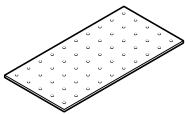

**447/02**

45 x 91

**CHF**

396

Plattengruppe

Schichtstoff	1	2	2
		Furnier Variante 1	Furnier Variante 2

CHF	CHF	CHF
-----	-----	-----

**Box**

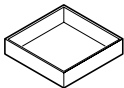

**447/04**

offen, 45 x 45 x 10

417

463

523

**Schubladenbox**

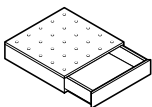

**447/07**

45 x 45 x 11

828

874

934



**Servergestell Power**

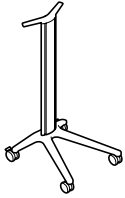

**447/00**

Höhe 107 cm  
Fußkreuz und Säule Aluminium beschichtet  
mit Kabelwickler  
zwei Rollen mit Feststeller

**CHF**

762

**Mehr-/Minderpreise**

Fußkreuz Aluminium poliert, Säule Aluminium natur eloxiert

81

**Tablar**



**447/11**

46 x 46 cm,  
Platte aus schwarz durchgefärbtem HPL, Kante gefast  
Platte aus weiß durchgefärbtem HPL, Kante gefast

**CHF**

271

304

**Power Tablar**



**447/09**

Ladetablet für eine Mov:e Power Unit\*  
mit integrierter Dockingstation und Netzteil  
sowie zusätzlicher Einbausteckdose Twist 230V/USB A+C  
Zuleitungs- Verbindungskabel bitte separat bestellen  
Länderstandards (bei Bestellung bitte angeben)

**CHF**

1067

**Zubehör**

**708/8** Zuleitungskabel Länge ca. 300 cm

24

**708/9** Weiterleitungskabel Länge ca. 100 cm

14

**Power Duo Tablar**



**447/10**

Ladetablet für zwei Mov:e Power Units\*  
mit zwei integrierten Dockingstationen und Netzteilen  
Zuleitungs- Verbindungskabel bitte separat bestellen  
Länderstandards (bei Bestellung bitte angeben)

**CHF**

958

**Zubehör**

**708/8** Zuleitungskabel Länge ca. 300 cm

24

**708/9** Weiterleitungskabel Länge ca. 100 cm

14

**Mov:e Power Unit**



**705/10**

Mobile Stromversorgung mit Tragegriff  
1 x Stromeinsatz CEE 7/3, max. 150 W (Schukosteckdose Typ F)  
2 x Ladegerät USB A, max. 15W, 2 x Ladegerät USB C, max. 60 W  
Gehäuse schwarz oder weiß beschichtet, aufladbar im Power Tablar\*\*  
Länderstandards (bei Bestellung bitte angeben)

Preis auf Anfrage

**Zubehör**

**705/12** Dockingstation  
zum Aufladen der Mov:e Power Unit

Preis auf Anfrage

**705/11**

Netzteil, Kabellänge 2,5 m

Preis auf Anfrage

\* Akku bitte separat bestellen. Details s. Seite 265

\*\* Zum Aufladen außerhalb des Power Tablars Netzteil erforderlich.



Schichtstoff	1	2	2
		Furnier Variante 1	Furnier Variante 2
	<b>CHF</b>	<b>CHF</b>	<b>CHF</b>

**Rednerpult**

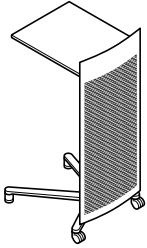

**448/9**

mit Sichtblende beschichtet  
Fußkreuz und Säule Aluminium beschichtet

2052 2098 2144

**Mehr-/Minderpreise**

Fußkreuz Aluminium poliert, Säule Aluminium natur eloxiert

82 82 82

**Ablageplatte**



**448**

für Rednerpult Modell 448/9,  
Breite 45, Tiefe 35

372 388 434

# Programm 440 Confair Falttisch

Design: Andreas Störiko



Weitere  
Informationen

## Technische Einzelheiten

### Funktion

Mobiles, faltbares und verkettbares Tischprogramm zur selbstorganisierten, dynamischen Nutzung von Konferenz- und Kommunikationsräumen. Mit einem einzigen Griff lassen sich bis zu drei Meter lange, tonnenförmige oder rechteckige Tische auseinander- und wieder zusammenfallen – und auf Wunsch per Tisch-Tisch-Verbinder zu Konferenzanlagen verketteten. Durch großdimensionierte Räder Mobilität auch innerhalb von Gebäudestrukturen. Arretierung durch Feststellbremse. Dadurch minimaler Aufwand bei der Bewirtschaftung von Konferenzräumen. Ideal für hochwertig gestaltete Konferenzräume, die unterschiedlich genutzt werden sollen, und als „freier Spieler“ in Kombination mit dem Tischprogramm Logon für variabel teilbare Konferenzräume sowie mit Timetable für anspruchsvolle Schulungs- und Seminarbereiche.

### Gestell

Fußausleger aus Aluminiumdruckguss, glanzverchromt, poliert oder in den Farben Silber seidenmatt, Schwarz, Weiß, Schwarz strukturmatt oder Weiß strukturmatt beschichtet. Standrohre und Zargen Aluminiumprofil, natur eloxiert oder entsprechend dem Fußausleger beschichtet, bei Fußausleger glanzverchromt in der Farbe Schwarz beschichtet. Standrohre optional glanzverchromt erhältlich. Verbindungsstange und T-Gelenk entsprechend der Standrohre und Zargen beschichtet, bei Standrohr und Zarge natur eloxiert in der Farbe Silber seidenmatt beschichtet. Verbindungsstange und T-Gelenk optional in glanzverchromt erhältlich. Feststellbare Rollen aus schwarzem Polyamid.

### Trägermaterial Tischplatte

In Abhängigkeit von der Tischplattentiefe Span- oder Spanstäbchenplatte mit balliger oder gerader, umlaufender Holzkante mit integriertem Stoßprofil aus schwarzem Elastomer oder mit gerader, umlaufender Kunststoffkante. Plattenausführung an der mittigen Stoßkante gerade, ohne Profil.

### Plattengruppe 1 - Schichtstoff

Plattenstärke 26 mm

#### Variante 1

Schichtstoff (Unidekor) nach Wilkhahn-Farb- und Oberflächenmuster mit Holzkante, natur geölt oder farbgleicher Kunststoffkante.

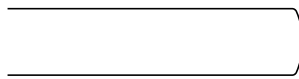

Holzkante ballig mit Stoßprofil

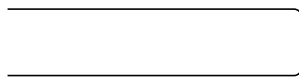

Kante gerade mit Stoßprofil

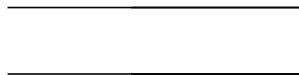

Kunststoffkante gerade

Schichtstoff Holzdekor nach Wilkhahn Farb- und Oberflächenmuster mit farbgleicher Kunststoffkante.



Kunststoffkante gerade

## Awards



reddot award  
winner





### Variante 2

Schichtstoff Softmatt nach Wilkhahn Farb- und Oberflächenmuster mit Holzkannte, natur geölt oder farbgleicher Kunststoffkannte. Reflektionsarme, soft-touch Oberfläche mit Anti-Fingerprint Eigenschaften.



Holzkannte ballig mit Stoßprofil



Kante gerade mit Stoßprofil



Kunststoffkannte gerade

### Plattengruppe 2 - Furnier

Plattenstärke 26 mm

### Variante 1

Buche-, Eiche-, oder Eschefurnier nach Wilkhahn-Farbtonmustern mit Holzkannte, weitestgehend farbgleich mit dem Furnier.

### Variante 2

Ahorn-, Ulme- oder Nussbaumfurnier nach Wilkhahn-Farbtonmuster mit Umleimer, weitestgehend farbgleich mit dem Furnier.

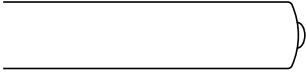

Holzkannte ballig mit Stoßprofil



Holzkannte gerade mit Stoßprofil

### Furnierausführung

Die Furniere werden im Standard als geschobene Furnierblätter verarbeitet.

Klarlackversiegelte Oberflächen:

offenporig: Eiche-, Nussbaum- und Ulmefurnier

geschlossenporig: Ahorn- und Buchefurnier.

Wuchsmerkmale in definierten Grenzen zulässig.

### Normen

Die Confair-Falttische entsprechen ANSI/BIFMA X 5.5.

### Hinweis

**Achten Sie bitte bei Nachbestellungen darauf, ob Ihre Tischplatte geschobenes oder gestürztes Furnier aufweisen.**

Falttische	Fuß	Standrohr	Verbindungsstange	Träger und Zargen
51	Glanzverchromt	Schwarz beschichtet oder Glanzverchromt	Schwarz beschichtet oder Glanzverchromt	Schwarz beschichtet
52	Aluminium poliert	Aluminium natur eloxiert	Silber seidenmatt beschichtet	Aluminium natur eloxiert
48	Weiß beschichtet (RAL 9016)	Weiß beschichtet	Weiß beschichtet	Weiß beschichtet
53	Schwarz beschichtet (RAL 9011)	Schwarz beschichtet	Schwarz beschichtet	Schwarz beschichtet
60	Silber seidenmatt beschichtet (RAL 9006)	Silber seidenmatt beschichtet	Silber seidenmatt beschichtet	Silber seidenmatt beschichtet
90	Schwarz strukturmatt beschichtet (RAL 9011)	Schwarz strukturmatt beschichtet (RAL 9011)	Schwarz strukturmatt beschichtet (RAL 9011)	Schwarz strukturmatt beschichtet (RAL 9011)
91	Weiß strukturmatt beschichtet (RAL 9016)	Weiß strukturmatt beschichtet (RAL 9016)	Weiß strukturmatt beschichtet (RAL 9016)	Weiß strukturmatt beschichtet (RAL 9016)

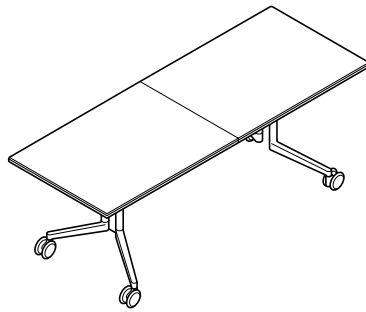

Rechteck

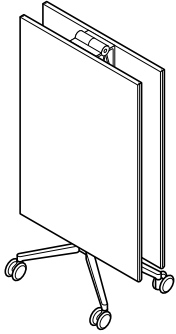

**440/00**

querfurniert,  
z. B. 110 x 260, H 73,  
gefaltete Tiefe 110, Breite 56, Höhe 160  
FüÙe, Standrohre und Zargen Aluminium beschichtet, Verbindungsstange beschichtet

CHF

**Mehr-/Minderpreise**

Kante umlaufend aus Kunststoff bei Schichtstoff Variante 1 (Unidekor) und 2 **pro lfm.**

FüÙe Aluminium poliert, Standrohre und Zargen Aluminium natur eloxiert, Verbindungsstange

Silber seidenmatt beschichtet

FüÙe Aluminium glanzverchromt, Standrohre und Zargen Aluminium schwarz beschichtet,

Verbindungsstange schwarz beschichtet

FüÙe und Standrohre Aluminium glanzverchromt, Zargen Aluminium schwarz beschichtet,

Verbindungsstange schwarz beschichtet

FüÙe und Standrohre Aluminium glanzverchromt, Zargen Aluminium schwarz beschichtet,

Verbindungsstange glanzverchromt

Tisch-Tisch-Verbinder Modell 613, Metall (2 Stück)

-23

118

248

546

727

75

Plattengruppe

	Breite	Tiefe				
		90	100	105	110	120
<b>1</b> Schichtstoff Variante 1	<b>180</b>	5528	5615	5669	5768	5930
	<b>200</b>	5590	5675	5771	5832	6023
	<b>210</b>	5619	5732	5778	5855	6041
	<b>220</b>	5652	5766	5835	5879	6113
	<b>240</b>	5714	5788	5864	5991	6195
	<b>260</b>	5776	5821	5928	6028	6236
	<b>280</b>	5838	5935	6067	6177	-
	<b>300</b>	5900	5973	-	-	-
<b>1</b> Schichtstoff Variante 2	<b>180</b>	5819	5939	6013	6128	6327
	<b>200</b>	5916	6038	6152	6232	6464
	<b>210</b>	5962	6115	6182	6277	6504
	<b>220</b>	6011	6167	6256	6323	6601
	<b>240</b>	6107	6225	6324	6476	6727
	<b>260</b>	6202	6297	6427	6553	6811
	<b>280</b>	6298	6448	6609	6744	-
	<b>300</b>	6394	6522	-	-	-
<b>2</b> Furnier Variante 1	<b>180</b>	5861	5980	6105	6185	6334
	<b>200</b>	5953	6085	6189	6262	6462
	<b>210</b>	6000	6145	6207	6297	6501
	<b>220</b>	6047	6183	6276	6328	6582
	<b>240</b>	6138	6252	6302	6506	6757
	<b>260</b>	6235	6309	6470	6561	6813
	<b>280</b>	6324	6475	6683	6792	-
	<b>300</b>	6418	6531	-	-	-
<b>2</b> Furnier Variante 2	<b>180</b>	6402	6531	6706	6811	6954
	<b>200</b>	6539	6730	6853	6932	7178
	<b>210</b>	6605	6821	6875	6997	7254
	<b>220</b>	6674	6864	6989	7021	7391
	<b>240</b>	6811	6974	7052	7193	7583
	<b>260</b>	6947	7055	7226	7365	7673
	<b>280</b>	7083	7299	7613	7708	-
	<b>300</b>	7219	7381	-	-	-

- nicht lieferbar



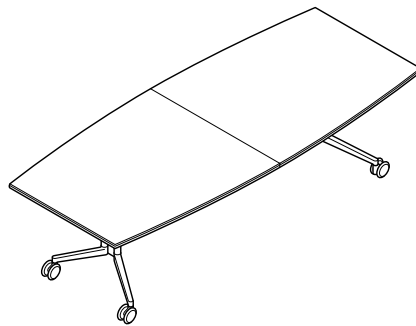

**Tonnenform**

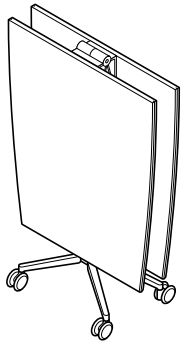

**440/2**

querfurniert,  
z. B. 90/110 x 260, H 73,  
gefaltete Tiefe 110, Breite 56, Höhe 160  
FüÙe, Standrohre und Zargen Aluminium beschichtet, Verbindungsstange beschichtet

**CHF**

**Mehr-/Minderpreise**

Kante umlaufend aus Kunststoff bei Schichtstoff Variante 1 (Unidekor) und 2 **pro lfm.**  
FüÙe Aluminium poliert, Standrohre und Zargen Aluminium natur eloxiert, Verbindungsstange Silber seidenmatt beschichtet  
FüÙe Aluminium glanzverchromt, Standrohre und Zargen Aluminium schwarz beschichtet, Verbindungsstange schwarz beschichtet  
FüÙe und Standrohre Aluminium glanzverchromt, Zargen Aluminium schwarz beschichtet, Verbindungsstange schwarz beschichtet  
FüÙe und Standrohre Aluminium glanzverchromt, Zargen Aluminium schwarz beschichtet, Verbindungsstange glanzverchromt

-23  
118  
248  
546  
727

Plattengruppe

Tiefe

	Breite	90/110	90/120
1 Schichtstoff Variante 1	180	-	5930
	240	-	6195
	260	6028	6236
	280	-	6269
1 Schichtstoff Variante 2	180	-	6327
	240	-	6727
	260	6553	6811
	280	-	6880
2 Furnier Variante 1	180	-	6334
	240	-	6757
	260	6561	6813
	280	-	6866
2 Furnier Variante 2	180	-	6954
	240	-	7583
	260	7365	7673
	280	-	7763

**CHF**

**Kabeldurchlass**



**707/1**

Kunststoff schwarz, Ø 80 mm

43

- nicht lieferbar



**Für Einbauposition A1 und A3 Set Integrierte Technikbox  
Beidseitig bestehend aus:**

CHF

**Integrierte Technikbox Beidseitig 701/60 oder 701/70**

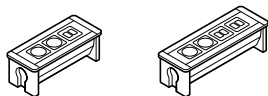

**Kabel-Abdeckung für Technikbox**

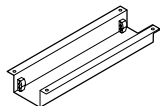

**Kabelklammer für Tischbeine (2 Stück)**



**Set Integrierte Technikbox Beidseitig 701/60  
mit 3 Steckfeldern:**

2 x Stromeinsatz (bei Bestellung bitte Länderstandard angeben) mit Zuleitungskabel Länge ca. 300 cm  
1 x Dateneinsatz mit 2 x RJ45-Buchse (Kategorie 6, geschirmt) mit fest angeschlossenen Kabeln, Länge ca. 350 cm oder wahlweise mit USB-Ladegerät Typ A + Typ C m. Smart-IC und PD 2.0 zum Aufladen von bis zu zwei mobilen Endgeräten

**Set Integrierte Technikbox Beidseitig 701/70  
mit 4 Steckfeldern:**

2 x Stromeinsatz (bei Bestellung bitte Länderstandard angeben) mit Zuleitungskabel Länge ca. 300 cm  
1 x Dateneinsatz mit 2 x RJ45-Buchse (Kategorie 6, geschirmt) mit fest angeschlossenen Kabeln, Länge ca. 350 cm  
1 x Einsatz mit VGA-Buchse (SUB D 15-pol.) + Stereo-Klinkenbuchse 3,5 mm oder wahlweise HDMI-Buchse mit fest angeschlossenen Kabeln, Länge ca. 300 cm

**Mehr-/Minderpreise**

Technikbox mit Öffnungsmechanismus per Knopfdruck

Kabelbaum mit schwarzem Gewebeslauch ummantelt



**Für Einbauposition B1 und B3 Set Integrierte Technikbox  
Beidseitig bestehend aus:**

CHF

**Integrierte Technikbox Beidseitig 701/60 oder 701/70**

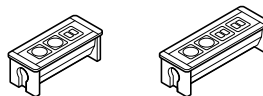

**Ablagenetz**

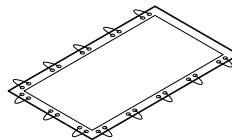

**Kabelklammer für Tischbeine (2 Stück)**



**Set Integrierte Technikbox Beidseitig 701/60  
mit 3 Steckfeldern:**

2 x Stromeinsatz (bei Bestellung bitte Länderstandard angeben) mit Zuleitungskabel Länge ca. 300 cm  
1 x Dateneinsatz mit 2 x RJ45-Buchse (Kategorie 6, geschirmt) mit fest angeschlossenen Kabeln, Länge ca. 350 cm oder wahlweise mit USB-Ladegerät Typ A + Typ C m. Smart-IC und PD 2.0 zum Aufladen von bis zu zwei mobilen Endgeräten

**Set Integrierte Technikbox Beidseitig 701/70  
mit 4 Steckfeldern:**

2 x Stromeinsatz (bei Bestellung bitte Länderstandard angeben) mit Zuleitungskabel Länge ca. 300 cm  
1 x Dateneinsatz mit 2 x RJ45-Buchse (Kategorie 6, geschirmt) mit fest angeschlossenen Kabeln, Länge ca. 350 cm  
1 x Einsatz mit VGA-Buchse (SUB D 15-pol.) + Stereo-Klinkenbuchse 3,5 mm oder wahlweise HDMI-Buchse mit fest angeschlossenen Kabeln, Länge ca. 300 cm

**Mehr-/Minderpreise**

Technikbox mit Öffnungsmechanismus per Knopfdruck

Kabelbaum mit schwarzem Gewebeslauch ummantelt



\* Preis auf Anfrage

**Sämtliche Preise verstehen sich inklusive Tischausschnitt  
Weitere Details siehe ab Seite 332**



Set Integrierte Technikbox Compact bestehend aus:

CHF

Set Integrierte Technikbox Compact Duo bestehend aus:

CHF

Einbaurahmen Compact rund oder quadratisch



Technikeinsatz



Kabelklammer für Tischbeine (2 Stück)



Einbaurahmen Compact Duo rechteckig



Technikeinsatz



Kabelklammer für Tischbeine (2 Stück)



Set Integrierte Technikbox Compact 701/95 mit Einsatz Kabeldurchlass Chrom matt, mit Bürstenprofil

\*

Set Integrierte Technikbox Compact Duo 701/96 mit Einsatz Kabeldurchlass Chrom matt, mit Bürstenprofil\*

\*

Set Integrierte Technikbox Compact 701/95 mit Wireless Charging Einsatz:

\*

Set Integrierte Technikbox Compact Duo 701/96 mit Wireless Charging Einsatz\*:

\*

1 x Einsatz mit Wireless Charging Modul (5 Watt, Qi-konform) mit Zuleitungskabel ca. 180 cm und Steckernetzteil

1 x Einsatz mit Wireless Charging Modul (5 Watt, Qi-konform) mit Zuleitungskabel ca. 180 cm und Steckernetzteil

Set Integrierte Technikbox Compact 701/95 mit Stromeinsatz:

\*

Set Integrierte Technikbox Compact Duo 701/96 mit Stromeinsatz\*:

\*

1 x Stromeinsatz (bei Bestellung bitte Länderstandard angeben) mit 40 cm Anschluss für Zuleitungskabel, Mod. 708/8  
2 x Steckplatz mit Abdeckung für optionale Keystone-Module

1 x Stromeinsatz (bei Bestellung bitte Länderstandard angeben) mit 40 cm Anschluss für Zuleitungskabel, Mod. 708/8  
2 x Steckplatz mit Abdeckung für optionale Keystone-Module

Set Integrierte Technikbox Compact 701/95 mit Stromeinsatz und USB-Ladebuchse

\*

Set Integrierte Technikbox Compact Duo 701/96 mit Stromeinsatz und USB-Ladebuchse\*:

\*

1 x Stromeinsatz (bei Bestellung bitte Länderstandard angeben) mit 40 cm Anschluss für Zuleitungskabel, Mod. 708/8  
1 x USB Ladebuchse mit Smart-IC (Ladestrom max. 2A)  
1 x Steckplatz mit Abdeckung für optionale Keystone-Module

1 x Stromeinsatz (bei Bestellung bitte Länderstandard angeben) mit 40 cm Anschluss für Zuleitungskabel, Mod. 708/8  
1 x USB Ladebuchse mit Smart-IC (Ladestrom max. 2A)  
1 x Steckplatz mit Abdeckung für optionale Keystone-Module

Mehr-/Minderpreise

Keystone-Modul RJ 45-Buchse (Kategorie 6) als Durchgangskupplung, ohne Kabel

\*

Mehr-/Minderpreise

Keystone-Modul RJ 45-Buchse (Kategorie 6) als Durchgangskupplung, ohne Kabel

\*

Keystone-Modul HDMI-Buchse als Durchgangskupplung, ohne Kabel

\*

Keystone-Modul HDMI-Buchse als Durchgangskupplung, ohne Kabel

\*

708/8 Zuleitungskabel



Länge ca. 200 cm  
Länge ca. 300 cm  
Länge ca. 500 cm

\*

708/8 Zuleitungskabel



Länge ca. 200 cm  
Länge ca. 300 cm  
Länge ca. 500 cm

\*

\*

\*

\*

\*

\*

Kabelbaum mit schwarzem Gewebeschauch ummantelt



\*

Kabelbaum mit schwarzem Gewebeschauch ummantelt



\*

\* Preis auf Anfrage

Sämtliche Preise verstehen sich inklusive Tischausschnitt  
Weitere Details siehe ab Seite 332

Der genannte Preis versteht sich für einen Einsatz. Für die Ermittlung des Setpreises sind zwei Einsätze zu addieren.



Set Einbauklappe für Power Bar bestehend aus:

Einbauklappe  
Executive oder Basic



Kabelwanne für Power Bar Mod. 704/00 und 705/00  
wahlweise in schwarz (RAL 9017) oder weiß (RAL 9010)

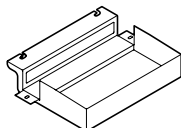

Zugentlastung



Set Einbauklappe Executive 150 x 300 mm

Plattengruppe 1, Schichtstoff Variante 1 und 2

Plattengruppe 2, Furnier Variante 1 und 2

Set Einbauklappe Basic 120 x 300 mm

inklusive Befestigungsmaterial für Steckdosenleiste Power Bar  
Steckdosenleiste Powerbar bitte separat bestellen

Mehr-/Minderpreise

Kabelklammer für Tischbeine (2 Stück)



CHF

Steckdosenleisten Power Bar

CHF

Mod. 704/00 Power Bar mit 4 Steckfeldern

Gehäuse wahlweise in schwarz oder weiß,  
mit Ein-/Ausgang für Neutrik-powerCON® Kabel  
1x Stromeinsatz (bei Bestellung bitte Länderstandard  
angeben)  
3 x konfigurierbares Leerfeld

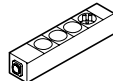

Mod. 705/00 Power Bar mit 5 Steckfeldern

Gehäuse wahlweise in schwarz oder weiß,  
mit Ein-/Ausgang für Neutrik-powerCON® Kabel  
1x Stromeinsatz (bei Bestellung bitte Länderstandard  
angeben)  
4 x konfigurierbares Leerfeld

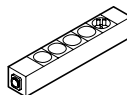

Einsätze für Leerfelder

Hinweis: Strom- und Ladefelder sind direkt hintereinander zu konfigurieren

Stromeinsatz (bei Bestellung bitte Länderstandard angeben)

Twin USB-A laden, 1/2 Steckfeld

Twin USB-C laden und USB-A laden, 1/2 Steckfeld

USB-C Power laden 60W, Steckfeld

USB 3.0-Daten, Keystone-Modul, 1/2 Steckfeld

USB-C-Daten, (1/2 Steckfeld)  
mit ca. 30 cm Kabel

Netzwerk RJ 45, CAT 6, Keystone-Modul, 1/2 Steckfeld

Twin Netzwerk RJ 45, CAT 6, Keystone-Modul, Steckfeld

HDMI, Keystone-Modul, 1/2 Steckfeld

Blindplatte, 1/2 Steckfeld

Blindplatte, Steckfeld

Kabel

702/8 Zuleitungskabel Neutrik-powerCON®



Länge ca. 200 cm  
Länge ca. 300 cm  
Länge ca. 500 cm

702/9 Weiterleitungskabel Neutrik-powerCON®



Länge ca. 80 cm  
Länge ca. 100 cm  
Länge ca. 150 cm  
Länge ca. 200 cm

Patchkabel CAT6, Länge ca. 200 cm

Patchkabel CAT6, Länge ca. 300 cm

USB 3.0 Daten-Kabel, Länge ca. 300 cm

USB Typ-C- Daten Anschlusskabel, Länge ca. 300 cm

HDMI Kabel, Länge ca. 300 cm

\* Preis auf Anfrage

Sämtliche Preise verstehen sich inklusive Tischausschnitt  
Weitere Details siehe ab Seite 332



Für Einbauposition A1 und A3 Set Einbauklappe bestehend aus: CHF

Für Einbauposition M1 und M3 Set Einbauklappe bestehend aus: CHF

**Einbauklappe Executive oder Basic**

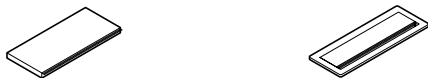

**Kabelkorb und Aufnahmehalterung für Steckdosenleisten**

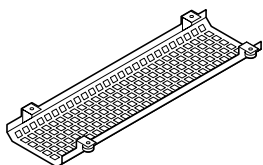

**Kabelklammer für Tischbeine (2 Stück)**



**Einbauklappe Executive oder Basic**



**Ablagenetz für Einbauklappe Executive oder Basic, für Steckdosenleiste Modelle 708/1 bis 708/6**

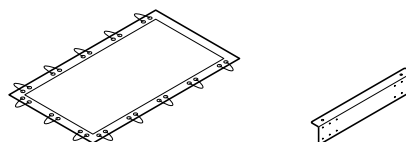

**Kabelklammer für Tischbeine (2 Stück)**



**Set Einbauklappe Executive 150 x 300 mm**

Plattengruppe 1, Schichtstoff Variante 1 und 2

Plattengruppe 2, Furnier Variante 1 und 2

inklusive Befestigungsmaterial für Steckdosenleiste  
Steckdosenleiste bitte separat bestellen  
möglicher Einbauwinkel 15° oder senkrecht  
(bei Bestellung bitte Einbauwinkel angeben)

**Set Einbauklappe Basic 120 x 300 mm**

inklusive Befestigungsmaterial für Steckdosenleiste  
Steckdosenleiste bitte separat bestellen  
möglicher Einbauwinkel senkrecht

**Set Einbauklappe Executive 150 x 300 mm**

Plattengruppe 1, Schichtstoff Variante 1 und 2

Plattengruppe 2, Furnier Variante 1 und 2

inklusive Befestigungsmaterial für Steckdosenleiste  
Steckdosenleiste bitte separat bestellen  
möglicher Einbauwinkel 15° oder senkrecht  
(bei Bestellung bitte Einbauwinkel angeben)

**Set Einbauklappe Basic 120 x 300 mm**

inklusive Befestigungsmaterial für Steckdosenleiste  
Steckdosenleiste bitte separat bestellen  
möglicher Einbauwinkel senkrecht

**Mehr-/Minderpreise**

Kabelbaum mit schwarzem Gewebeslauch ummantelt



**Mehr-/Minderpreise**

Kabelbaum mit schwarzem Gewebeslauch ummantelt



\* Preis auf Anfrage

Sämtliche Preise verstehen sich inklusive Tischausschnitt  
Weitere Details siehe ab Seite 332



**Steckdosenleisten für Set Einbauklappe**

CHF

**Set Kabeldurchlass bestehend aus:**

CHF

**Mod. 708/1 Steckdosenleiste mit 3 Steckfeldern**

\*

3x Stromeinsatz (bei Bestellung bitte Länderstandard angeben)  
Zuleitungs-/Verbindungskabel bitte separat bestellen



**Mod. 708/2 Steckdosenleiste mit 3 Steckfeldern:**

\*

2 x Stromeinsatz (bei Bestellung bitte Länderstandard angeben)  
Zuleitungs-/Verbindungskabel bitte separat bestellen  
1 x Dateneinsatz mit 2 x RJ45-Buchse (Kategorie 6 geschirmt) mit  
fest angeschlossenen Patchkabeln Länge ca. 350 cm  
oder wahlweise mit 1 x Einsatz mit 2 x USB-Ladebuchse  
(Ladestrom 2,1A) zum Aufladen von bis zu zwei mobilen  
Endgeräten



**Mod. 708/4 Steckdosenleiste mit 4 Steckfeldern:**

\*

4 x Stromeinsatz (bei Bestellung bitte Länderstandard angeben)  
Zuleitungs-/Verbindungskabel bitte separat bestellen

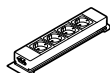

**Mod. 708/5 Steckdosenleiste mit 4 Steckfeldern:**

\*

2 x Stromeinsatz (bei Bestellung bitte Länderstandard angeben)  
Zuleitungs-/Verbindungskabel bitte separat bestellen  
1 x Dateneinsatz mit 2 x RJ45-Buchse (Kategorie 6 geschirmt) mit  
fest angeschlossenen Patchkabeln Länge ca. 350 cm  
1 x Einsatz VGA-Buchse (SUB D 15-pol.) + Stereoklinkenbuchse 3,5  
mm oder wahlweise HDMI-Buchse mit fest angeschlossenen  
Kabeln Länge ca. 300 cm



**Mod. 708/6 Steckdosenleiste mit 5 Steckfeldern:**

\*

3 x Stromeinsatz (bei Bestellung bitte Länderstandard angeben)  
Zuleitungs-/Verbindungskabel bitte separat bestellen  
1 x Dateneinsatz mit 2 x RJ45-Buchse (Kategorie 6 geschirmt)  
1 x Dateneinsatz mit 1 x RJ45-Buchse (Kategorie 6 geschirmt) mit  
fest angeschlossenen Patchkabeln Länge ca. 350 cm



**Mehr-/Minderpreise**

**708/8 Zuleitungskabel**



Länge ca. 200 cm  
Länge ca. 300 cm  
Länge ca. 500 cm

\*  
\*  
\*

**708/9 Weiterleitungskabel**



Länge ca. 200 cm  
Länge ca. 300 cm

\*  
\*

\* Preis auf Anfrage

**Kabeldurchlass 707/1**



**Kabelklammer für Tischbeine (2 Stück)**



**Set Kabeldurchlass 707/1**

\*

Kunststoff schwarz, Ø 80 mm

**Mehr-/Minderpreise**

Kabelbaum mit schwarzem Gewebeschlauch ummantelt

\*





- Integrierte Technikbox Basic, Beidseitig, Einbauklappen, Integrierte Technikbox Compact Duo oder Power Bar
- Integrierte Technikbox Compact oder Kabeldurchlass

440/00

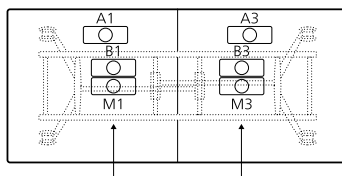

Set	Einbauposition	A1	A3	B1	B3	M1	M3
Integrierte Technikbox Beidseitig 701/60 701/70		•	•	• <sup>1</sup>	• <sup>1</sup>	–	–
Einbauklappe Executive Basic		• <sup>2</sup>	• <sup>2</sup>	–	–	•	•
Integrierte Technikbox Compact 701/95		•	•	•	•	•	•
Integrierte Technikbox Compact Duo 701/96		•	•	• <sup>1</sup>	• <sup>1</sup>	–	–
Set Kabeldurchlass 707/1		•	•	•	•	•	•
Integrierte Technikbox Basic, Beidseitig, Einbauklappen oder Powerbar		• <sup>2</sup>	• <sup>2</sup>	–	–	–	–

440/2

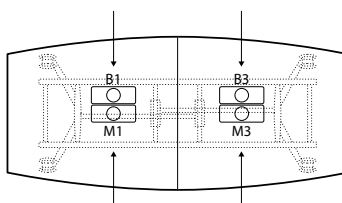

Set	Einbauposition	B1	B3	M1	M3
Integrierte Technikbox Beidseitig 701/60 701/70		• <sup>3</sup>	• <sup>3</sup>	–	–
Einbauklappe Executive Basic		–	–	•	•
Integrierte Technikbox Compact 701/95		•	•	•	•
Integrierte Technikbox Compact Duo 701/96		• <sup>3</sup>	• <sup>3</sup>	–	–
Set Kabeldurchlass 707/1		•	•	•	•

<sup>1</sup> ab Tischbreite 210 cm  
<sup>2</sup> ab Tischtiefe 105 cm  
<sup>3</sup> ab Tischbreite 240 cm

<sup>4</sup> Tischbreite 180 – 200 cm (≤3 Steckfelder)  
Tischbreite 205 – 220 cm (≤ 4 Steckfelder)  
Tischbreite ≥ 225 cm ohne Einschränkung

• erhältlich  
– nicht lieferbar

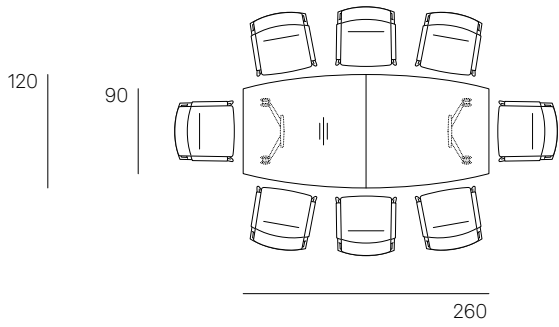

8 Personen  
1 x 440/2, 90/120x260

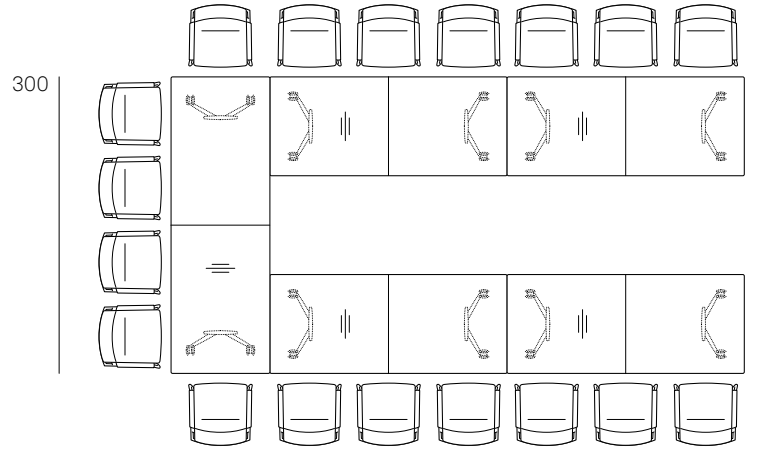

16 Personen  
1 x 440/00, 100x300  
4 x 440/00, 100x240

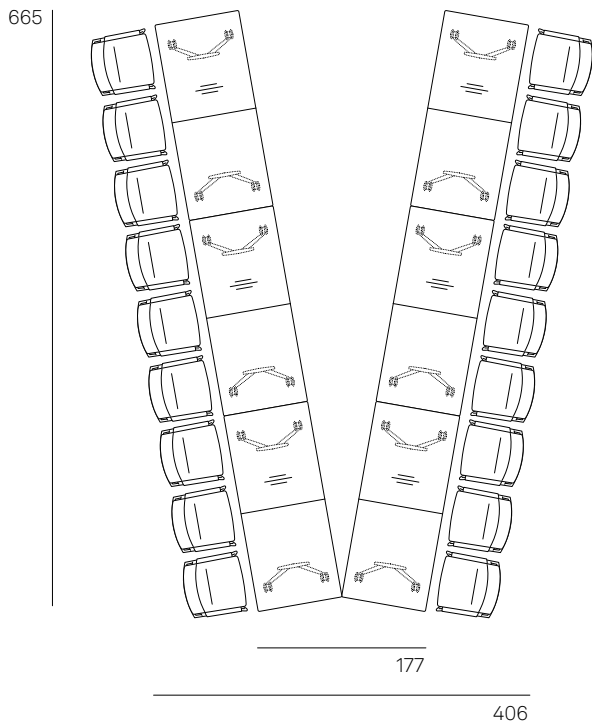

18 Personen  
6 x 440/00, 90x210

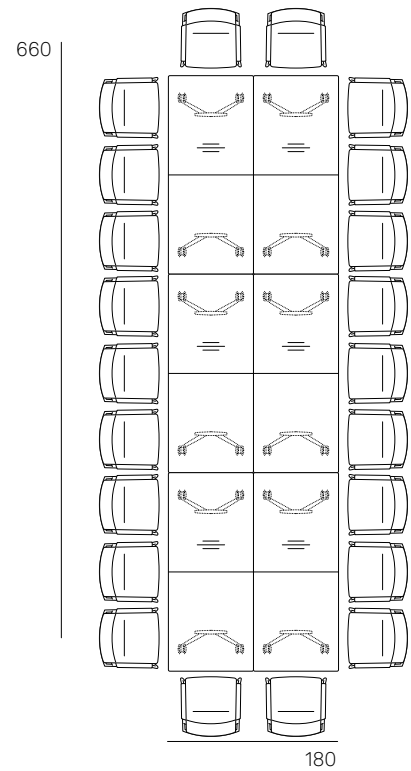

22 Personen  
6 x 440/00, 90x210





1018

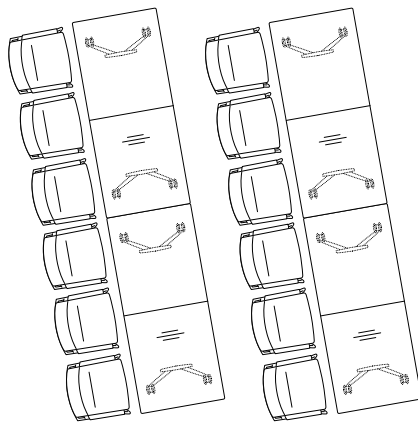
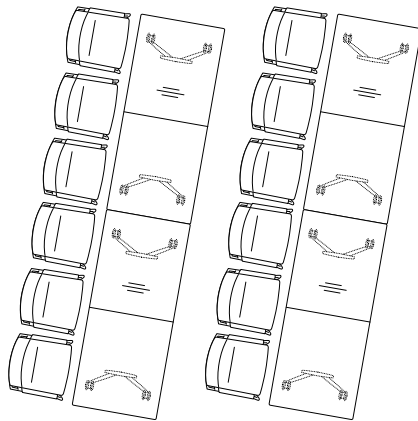

375

24 Personen  
8 x 440/00, 90x210

660

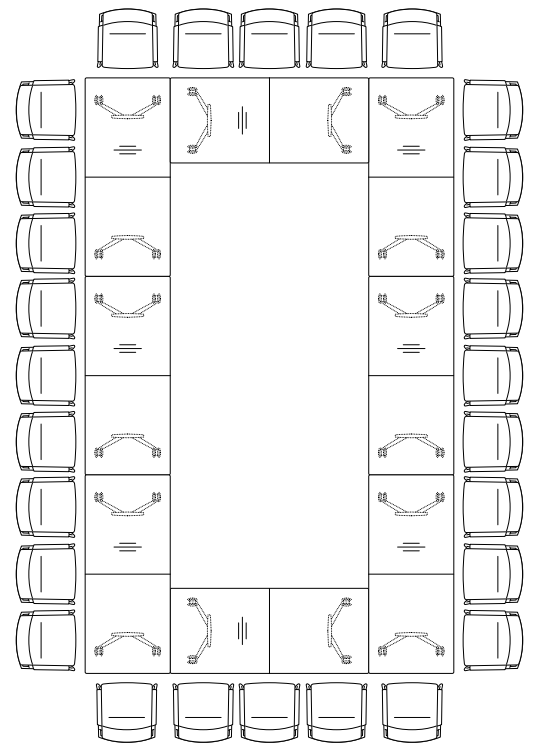

400

28 Personen  
8 x 440/00, 90x210

# Programm 460 mAx

Design: Andreas Störiko



## Technische Einzelheiten

### Funktion

Das Klappptischsystem mAx verbindet erstklassige Gestaltungsqualität mit praktischer Einhandbedienung, Selbststabilisierung, manueller Sicherung gegen Fehlbedienung und integrierter Verkettung. Drei Tischfuß-Größen erlauben skalierbare Tischiefen und Tischbreiten mit breitem Gestaltungsspielraum: von losen Gruppierungen über verkettete Tischreihen bis hin zu offenen oder geschlossenen Konferenztischanlagen.

Mögliche Einsatzbereiche sind unter anderem die flexible Einrichtung von Konferenz-, Tagungs- und Seminarzentren, Projekt und Gruppenarbeitsräumen, Coworking-Arealen oder multifunktionalen Restaurants und Cafeteria-Zonen.

### Gestell

T-Fußgestell, bestehend aus:

Fußausleger aus Aluminiumdruckguss, beschichtet, poliert oder hochglanzpoliert mit höhenverstellbaren, rutschfesten Universalgleitern. Standrohr mit Gelenk aus Aluminiumdruckguss, beschichtet, poliert oder hochglanzpoliert mit integrierter Stützstrebe aus Aluminium Druckguss, hochglanzpoliert. Gelenk mit integrierter Stapelschutzleiste aus schwarzem Kunststoff und T-förmigem, an der Unterseite der Platte montiertem Gegenlager (zur selbststabilisierenden Aufnahme und Arretierung der Stützstrebe) aus Aluminiumdruckguss, farbgleich beschichtet zum Standrohr oder bei poliertem Standrohr schwarz beschichtet. Bei Systemtischen zusätzlich ausziehbar, in die Klappmechanik integrierte Stahllösen zur Aufnahme der Einhängeplatten. Zarge unter der Tischplatte aus Stahlprofil in der Farbe schwarz.

### Einhängeplatten

Einhängeplatten mit vier integrierten Verbindungsplatten aus glasfaserverstärktem Kunststoff in der Farbe schwarz und integrierten Stahlhaken zur Fixierung in den Metallösen der Systemtische. Drehgriff zur kraftschlüssigen Verbindung aus schwarzem glasfaserverstärktem Kunststoff mit integriertem, schwarzem Stapelpuffer.

### Trägermaterial Tischplatte/ Einhängeplatte

Spanplatte mit umlaufender Holzplatte gerade oder ballig mit Stoßprofil oder mit umlaufender Kunststoffkante oder Spanplatte mit Melaminharz direkt beschichtet mit gerader, farbgleicher, umlaufender Kunststoffkante.

### Plattengruppe 1 - Schichtstoff

Plattenstärke 26 mm

#### Variante 1

Schichtstoff (Unidekor) nach Wilkhahn-Farb- und Oberflächenmuster mit Holzplatte, natur geölt, gerade oder optional ballig mit Stoßprofil (Mehrpreis)

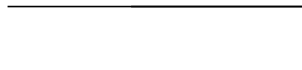

Holzplatte gerade



Holzplatte ballig mit Stoßprofil

Schichtstoff Holzdekor nach Wilkhahn Farb- und Oberflächenmuster mit farbgleicher Kunststoffkante gerade



Kunststoffkante gerade

#### Variante 2

Schichtstoff Softmatt nach Wilkhahn Farb- und Oberflächenmuster mit Holzplatte, natur geölt, gerade oder optional ballig mit Stoßprofil (Mehrpreis) oder farbgleicher Kunststoffkante. Reflektionsarme, soft-touch Oberfläche mit Anti-Fingerprint Eigenschaften.



Kunststoffkante gerade

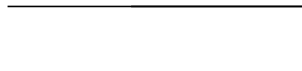

Holzplatte gerade



Holzplatte ballig mit Stoßprofil

Tische	Fuß	Standrohr/Gelenk	Gegenlager	Zarge und Kunststoffteile
48	Weiß beschichtet (RAL9016)	Weiß beschichtet	Weiß beschichtet	Schwarz
52	Aluminium poliert	Schwarz, Weiß oder Silber seidenmatt beschichtet oder poliert	Schwarz beschichtet	Schwarz
53	Schwarz beschichtet (RAL9011)	Schwarz beschichtet	Schwarz beschichtet	Schwarz
60	Silber seidenmatt beschichtet (RAL9006)	Silber seidenmatt beschichtet	Silber seidenmatt beschichtet	Schwarz
72	Aluminium hochglanzpoliert	Schwarz, Weiß oder Silber seidenmatt beschichtet oder hochglanzpoliert	Schwarz beschichtet	Schwarz

### Awards



reddot award  
winner





## Plattengruppe 2 - Furnier

Plattenstärke 26 mm

### Variante 1

Buche-, Eiche-, oder Eschefurnier nach Wilkhahn-Farbtönen mit Holzkannte gerade, weitestgehend farbgleich mit dem Furnier oder optional ballig mit Stoßprofil (Mehrpreis)

### Variante 2

Ahorn-, Nussbaum- oder Ulmefurnier nach Wilkhahn-Farbtönen mit Holzkannte gerade, weitestgehend farbgleich mit dem Furnier oder optional ballig mit Stoßprofil (Mehrpreis)

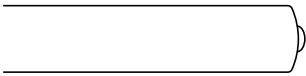

Holzkannte ballig mit Stoßprofil



Holzkannte gerade

### Furnierausführung

Die Furniere werden im Standard als geschobene Furnierblätter verarbeitet. Klarlackversiegelte Oberflächen:  
offenporig: Eiche-, Esche-, Nussbaum- und Ulmefurnier  
geschlossenporig: Ahorn-, Buchefurnier. Wuchsmerkmale in definierten Grenzen zulässig.

**Achten Sie bitte bei Nachbestellungen darauf, ob Ihre Tischplatten geschobenes oder gestürztes Furnier aufweisen.**

## Plattengruppe 5 - Direktbeschichtung

Plattenstärke 25 mm,  
Spanplatte mit Melaminharz direkt beschichtet in den Farben Weiß, Schwarz, Hellgrau oder Dunkelgrau mit farbgleicher, umlaufender Kunststoffkannte

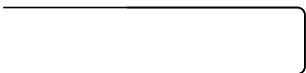

Kunststoffkannte gerade

### Sichtblenden

Führungsschiene unter der Tischplatte in der Farbe schwarz, mit schwarzem, blickdichten Gewebe, Höhe 40 cm, aufrollbar und unter der Tischplatte mit Klettband fixierbar.

### Tisch-Tisch-Verbinder (optional)

Tisch-Tisch-Verbinder Metall Modell 613: zwei arretierbare Verkehlungshaken aus schwarz beschichtetem Stahlblech mit vier Sterngriffschrauben.

## Normen

Die mAx Tische entsprechen DIN EN 15372.



## Hinweise

Stapelhöhe Klappstisch: 107mm  
Stapelhöhe Einhängelplatte: 60mm

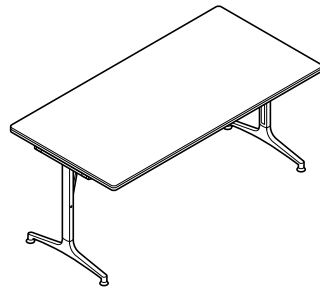

**Rechteck**

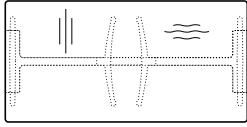

**460/00**

Klapptisch, stapelbar  
Tischhöhe 73 cm  
Fuß und Standrohr Aluminium beschichtet

**CHF**

**Mehr-/Minderpreise**

Fuß Aluminium poliert, Standrohr Aluminium beschichtet	43
Fuß und Standrohr Aluminium poliert	144
Fuß Aluminium hochglanzpoliert, Standrohr Aluminium beschichtet	43
Fuß und Standrohr Aluminium hochglanzpoliert	144
Kante umlaufend ballig mit Stoßprofil (nicht bei Direktbeschichtung) <b>pro lfm.</b>	43
Tisch-Tisch-Verbinder Modell 613	76

Plattengruppe

	Breite	Tiefe				
		60	70	75	80	90
<b>5</b> Direktbeschichtung	<b>150</b>	825	878	899	925	980
	<b>160</b>	847	901	929	958	1013
	<b>180</b>	887	948	985	1013	1074
	<b>200</b>	–	986	1030	1059	1119
	<b>220</b>	–	–	–	1117	1182
<b>1</b> Schichtstoff Variante 1	<b>150</b>	921	971	1000	1029	1083
	<b>160</b>	943	999	1032	1057	1117
	<b>180</b>	986	1049	1088	1116	1182
	<b>200</b>	–	1089	1133	1164	1233
	<b>220</b>	–	–	–	1228	1299
<b>1</b> Schichtstoff Variante 2	<b>150</b>	1105	1186	1230	1274	1358
	<b>160</b>	1137	1228	1277	1321	1410
	<b>180</b>	1206	1307	1364	1409	1513
	<b>200</b>	–	1376	1440	1491	1600
	<b>220</b>	–	–	–	1587	1702
<b>2</b> Furnier Variante 1	<b>150</b>	1344	1382	1400	1420	1457
	<b>160</b>	1443	1480	1500	1520	1557
	<b>180</b>	1478	1520	1540	1562	1603
	<b>200</b>	–	1561	1585	1610	1652
	<b>220</b>	–	–	–	1672	1718
<b>2</b> Furnier Variante 2	<b>150</b>	1441	1497	1521	1549	1602
	<b>160</b>	1548	1602	1632	1658	1713
	<b>180</b>	1581	1640	1690	1716	1771
	<b>200</b>	–	1680	1739	1765	1820
	<b>220</b>	–	–	–	1830	1888

– nicht lieferbar

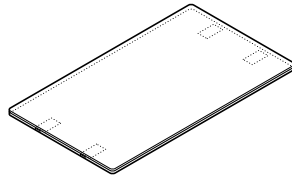

**Quadrat/Rechteck**

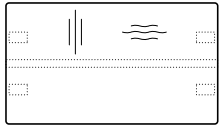

**461/00**

Einhängeplatte, stapelbar  
zur Erweiterung von Modellen 460/00, 460/11 und 460/51

CHF

**Mehr-/Minderpreise**

Kante umlaufend ballig mit Stoßprofil (nicht bei Direktbeschichtung) **pro lfm.**

43

Plattengruppe

	Breite	Tiefe				
		60	70	75	80	90
<b>5</b> Direktbeschichtung	<b>60</b>	379	-	-	-	-
	<b>70</b>	-	419	-	-	-
	<b>75</b>	-	-	433	-	-
	<b>80</b>	-	-	-	447	-
	<b>90</b>	-	-	-	-	481
	<b>120</b>	439	489	512	534	581
	<b>140</b>	462	512	538	562	614
	<b>160</b>	-	536	565	593	647
<b>1</b> Schichtstoff Variante 1	<b>60</b>	467	-	-	-	-
	<b>70</b>	-	502	-	-	-
	<b>75</b>	-	-	519	-	-
	<b>80</b>	-	-	-	540	-
	<b>90</b>	-	-	-	-	592
	<b>120</b>	533	580	607	631	686
	<b>140</b>	554	607	637	662	718
	<b>160</b>	-	633	665	693	752
<b>1</b> Schichtstoff Variante 2	<b>60</b>	603	-	-	-	-
	<b>70</b>	-	665	-	-	-
	<b>75</b>	-	-	698	-	-
	<b>80</b>	-	-	-	743	-
	<b>90</b>	-	-	-	-	803
	<b>120</b>	704	783	825	871	947
	<b>140</b>	738	822	868	913	995
	<b>160</b>	-	861	909	956	1046
<b>2</b> Furnier Variante 1	<b>60</b>	902	-	-	-	-
	<b>70</b>	-	927	-	-	-
	<b>75</b>	-	-	938	-	-
	<b>80</b>	-	-	-	950	-
	<b>90</b>	-	-	-	-	975
	<b>120</b>	1044	1038	1053	1073	1106
	<b>140</b>	1076	1076	1095	1114	1150
	<b>160</b>	-	1116	1136	1155	1193
<b>2</b> Furnier Variante 2	<b>60</b>	947	-	-	-	-
	<b>70</b>	-	975	-	-	-
	<b>75</b>	-	-	989	-	-
	<b>80</b>	-	-	-	1017	-
	<b>90</b>	-	-	-	-	1039
	<b>120</b>	1089	1132	1150	1177	1220
	<b>140</b>	1136	1185	1207	1235	1283
	<b>160</b>	-	1237	1266	1294	1347

- nicht lieferbar

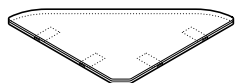

**Eckelement 90°**

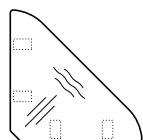

**461/10**

Einhängeplatte, stapelbar  
zur Erweiterung von Modellen 460/00 und 460/11

CHF

**Mehr-/Minderpreise**

Kante umlaufend ballig mit Stoßprofil (nicht bei Direktbeschichtung) **pro lfm.**

43

Plattengruppe

Plattengruppe	Breite	Tiefe				
		60	70	75	80	90
<b>5</b> Direktbeschichtung	<b>95</b>	554	-	-	-	-
	<b>109</b>	-	594	-	-	-
	<b>116</b>	-	-	608	-	-
	<b>123</b>	-	-	-	622	-
	<b>137</b>	-	-	-	-	656
<b>1</b> Schichtstoff Variante 1	<b>95</b>	664	-	-	-	-
	<b>109</b>	-	698	-	-	-
	<b>116</b>	-	-	716	-	-
	<b>123</b>	-	-	-	736	-
	<b>137</b>	-	-	-	-	786
<b>1</b> Schichtstoff Variante 2	<b>95</b>	800	-	-	-	-
	<b>109</b>	-	861	-	-	-
	<b>116</b>	-	-	894	-	-
	<b>123</b>	-	-	-	941	-
	<b>137</b>	-	-	-	-	1000
<b>2</b> Furnier Variante 1	<b>95</b>	1099	-	-	-	-
	<b>109</b>	-	1122	-	-	-
	<b>116</b>	-	-	1137	-	-
	<b>123</b>	-	-	-	1149	-
	<b>137</b>	-	-	-	-	1170
<b>2</b> Furnier Variante 2	<b>95</b>	1145	-	-	-	-
	<b>109</b>	-	1170	-	-	-
	<b>116</b>	-	-	1186	-	-
	<b>123</b>	-	-	-	1212	-
	<b>137</b>	-	-	-	-	1238

- nicht lieferbar



# Programm 465 mAx light

Design: Andreas Störiko



Weitere  
Informationen

## Technische Einzelheiten

### Funktion

Das Klapptischsystem mAx light mit Leichtbauplatte verbindet erstklassige Gestaltungsqualität mit praktischer Einhandbedienung, Selbststabilisierung, manueller Sicherung gegen Fehlbedienung und integrierter Verkettung. Drei Tischfuß-Größen erlauben skalierbare Tischiefen und Tischbreiten mit breitem Gestaltungsspielraum: von losen Gruppierungen über verkettete Tischreihen bis hin zu offenen oder geschlossenen Konferenztischanlagen.

Mögliche Einsatzbereiche sind unter anderem die flexible Einrichtung von Konferenz-, Tagungs- und Seminarzentren, Projekt und Gruppenarbeitsräumen, Coworking-Arealen oder multifunktionalen Restaurants und Cafeteria-Zonen.

### Gestell

T-Fußgestell, bestehend aus:

Fußausleger aus Aluminiumdruckguss, beschichtet, poliert oder hochglanzpoliert mit höhenverstellbaren, rutschfesten Universalgleitern. Standrohr mit Gelenk aus Aluminiumdruckguss, beschichtet, poliert oder hochglanzpoliert mit integrierter Stützstrebe aus Aluminium Druckguss, hochglanzpoliert. Gelenk mit integrierter Stapelschutzleiste aus schwarzem Kunststoff und T-förmigem an der Unterseite der Platte montiertem Gegenlager (zur selbststabilisierenden Aufnahme und Arretierung der Stützstrebe) aus Aluminiumdruckguss, farbgleich beschichtet zum Standrohr oder bei poliertem Standrohr schwarz beschichtet. Bei Systemtischen zusätzlich ausziehbar, in die Klappmechanik integrierte Stahllösen zur Aufnahme der Einhängeplatten. Systemtische ab 200 cm Tischlänge, Einzeltische sowie Anfangs- und Abschlusselemente ab 220 cm mit einer Zarge unter der Tischplatte aus Stahlprofil in der Farbe schwarz.

### Einhängeplatten

Einhängeplatten mit vier integrierten Verbindungsplatten aus glasfaserverstärktem Kunststoff in der Farbe schwarz und integrierten Stahlhaken zur Fixierung in den Metallösen der Systemtische. Drehgriff zur kraftschlüssigen Verbindung aus schwarzem glasfaserverstärktem Kunststoff mit integriertem, schwarzem Stapelpuffer.

### Trägermaterial Tischplatte/Einhängeplatte

Leichtbauplatte mit keilgezinkter Mittellage aus schnellwachsendem Leichtholz mit umlaufender Kunststoffkante gerade oder mit Holzkante, gerade oder ballig mit Stoßprofil oder mit gefaster Kante (bei Systemtischen zur beidseitigen Verkettung und Einhängeplatten mit gefaster Kante an den Längsseiten, Stoßkanten gerade, bei Anfangs- und Abschlusselementen dreiseitig mit gefaste Kante, Stoßkante gerade, bei Einzeltischen gefaste Kante umlaufend)

### Plattengruppe 1 - Schichtstoff

Plattenstärke 30 mm

#### Variante 1

Schichtstoff (Unidekor) nach Wilkhahn-Farb- und Oberflächenmuster mit Holzkante, natur geölt, gerade oder optional ballig mit Stoßprofil (Mehrpreis)

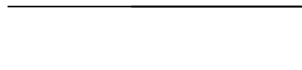

Holzkante gerade



Holzkante ballig mit Stoßprofil

Schichtstoff Holzdekor nach Wilkhahn Farb- und Oberflächenmuster mit farbgleicher Kunststoffkante gerade



Kunststoffkante gerade

#### Variante 2

Schichtstoff Softmatt nach Wilkhahn Farb- und Oberflächenmuster mit Holzkante, natur geölt, gerade oder optional ballig mit Stoßprofil (Mehrpreis) oder farbgleicher Kunststoffkante. Reflektionsarme, soft-touch Oberfläche mit Anti-Fingerprint Eigenschaften.



Kunststoffkante gerade

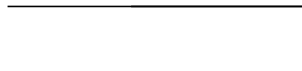

Holzkante gerade



Holzkante ballig mit Stoßprofil





### Plattengruppe 2 - Furnier

Plattenstärke 30 mm

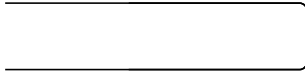

Holzkante gerade



Holzkante ballig mit Stoßprofil



Holzkante gefast

#### Variante 1

Buche-, Eiche-, oder Eschefurnier (Ausnahme: kein Esche natur bei gefaster Kantenausführung) nach Wilkhahn-Farbtönen mit Holzkante gerade, weitestgehend farbgleich mit dem Furnier oder optional ballig mit Stoßprofil (Mehrpreis)

#### Variante 2

Ahorn-, (Ausnahme: kein Ahorn natur bei gefaster Kantenausführung) Nussbaum- oder Ulmefurnier nach Wilkhahn-Farbtönen mit Holzkante gerade, weitestgehend farbgleich mit dem Furnier oder optional ballig mit Stoßprofil (Mehrpreis).

### Furnierausführung

Die Furniere werden im Standard als geschobene Furnierblätter verarbeitet. Klarlackversiegelte Oberflächen:  
offenporig: Eiche-, Esche-, Nussbaum- und Ulmefurnier, geschlossenporig: Ahorn-, Buchefurnier.  
Wuchsmerkmale in definierten Grenzen zulässig.

**Achten Sie bitte bei Nachbestellungen darauf, ob Ihre Tischplatten geschobenes oder gestürztes Furnier aufweisen.**

### Sichtblenden

Führungsschiene unter der Tischplatte in der Farbe schwarz, mit schwarzem, blickdichten Gewebe, Höhe 40 cm, aufrollbar und unter der Tischplatte mit Klettband fixierbar.

### Tisch-Tisch-Verbinder (optional, nicht bei gefaster Tischkante möglich)

Tisch-Tisch-Verbinder Metall Modell 613: zwei arretierbare Verkettungshaken aus schwarz beschichtetem Stahlblech mit vier Sterngriffschrauben.

### Normen

Die mAx light Tische entsprechen DIN EN 15372.



www.tuv.com  
ID 100000000



### Hinweise

Stapelhöhe Klappstisch < 150 cm: 120 mm

Stapelhöhe Klappstisch ≥ 150 cm: 112 mm

Stapelhöhe Einhängelplatte: 60 mm

Tische	Fuß	Standrohr/Gelenk	Gegenlager	Zarge und Kunststoffteile
48	Weiß beschichtet (RAL 9016)	Weiß beschichtet	Weiß beschichtet	Schwarz
52	Aluminium poliert	Schwarz, Weiß oder Silber seidenmatt beschichtet oder poliert	Schwarz beschichtet	Schwarz
53	Schwarz beschichtet (RAL 9011)	Schwarz beschichtet	Schwarz beschichtet	Schwarz
60	Silber seidenmatt beschichtet (RAL 9006)	Silber seidenmatt beschichtet	Silber seidenmatt beschichtet	Schwarz
72	Aluminium hochglanzpoliert	Schwarz, Weiß oder Silber seidenmatt beschichtet oder hochglanzpoliert	Schwarz beschichtet	Schwarz

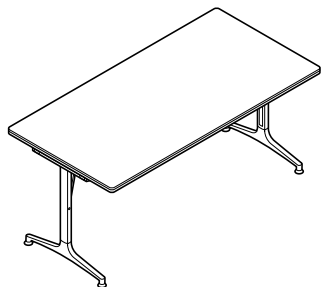

Rechteck

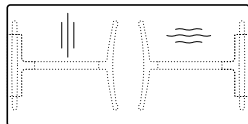

465/00

Klapptisch, stapelbar  
Tischhöhe 73,5 cm  
Fuß, Standrohre und Zargen beschichtet

CHF

Mehr-/Minderpreise

Fuß Aluminium poliert, Standrohr Aluminium beschichtet	43
Fuß und Standrohr Aluminium poliert	144
Fuß Aluminium hochglanzpoliert, Standrohr Aluminium beschichtet	43
Fuß und Standrohr Aluminium hochglanzpoliert	144
Kante umlaufend ballig mit Stoßprofil <b>pro lfm.</b>	43
Kante längsseitig gefast* bei Furnier Variante 1 <b>pro lfm.</b>	57
Kante längsseitig gefast* bei Furnier Variante 2 <b>pro lfm.</b>	72
Tisch-Tisch-Verbinder Modell 613	76

Plattengruppe

	Breite	Tiefe					
		45	60	70	75	80	90
1 Schichtstoff Variante 1	120	1048	1063	1078	1112	1149	1222
	130	1058	1088	1118	1159	1197	1270
	140	1067	1112	1159	1205	1246	1316
	150	1091	1134	1202	1252	1287	1356
	160	1114	1158	1241	1299	1333	1404
	180	-	1207	1320	1394	1426	1508
	200	-	-	1377	1453	1500	1590
	220	-	-	-	-	1588	1680
1 Schichtstoff Variante 2	120	1159	1211	1248	1297	1344	1443
	130	1178	1246	1306	1359	1413	1510
	140	1197	1284	1359	1421	1476	1574
	150	1228	1316	1416	1485	1535	1633
	160	1262	1354	1471	1545	1594	1697
	180	-	1427	1580	1669	1720	1838
	200	-	-	1662	1761	1827	1957
	220	-	-	-	-	1947	2086
2 Furnier Variante 1	120	1444	1459	1466	1510	1533	1573
	130	1501	1544	1573	1617	1643	1688
	140	1518	1559	1588	1635	1659	1704
	150	1542	1568	1612	1652	1679	1733
	160	1616	1660	1724	1771	1796	1846
	180	-	1701	1792	1847	1874	1928
	200	-	-	1847	1908	1946	2012
	220	-	-	-	-	2034	2103
2 Furnier Variante 2	120	1521	1537	1558	1608	1635	1680
	130	1591	1634	1680	1733	1764	1809
	140	1614	1652	1700	1754	1787	1842
	150	1646	1672	1727	1779	1809	1879
	160	1721	1765	1846	1902	1934	2001
	180	-	1805	1913	1996	2029	2097
	200	-	-	1968	2060	2103	2181
	220	-	-	-	-	2190	2271

- nicht lieferbar \*erhältlich ab Tischtiefe 60 cm

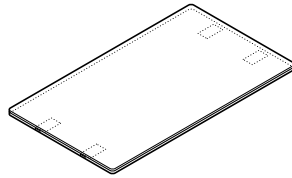

**Quadrat/Rechteck**

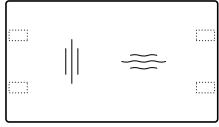

**466/00**

Einhängeplatte, stapelbar  
zur Erweiterung von Modellen 465/00, 465/11 und 465/51

**CHF**

**Mehr-/Minderpreise**

Kante umlaufend ballig mit Stoßprofil **pro lfm.**  
Kante längsseitig gefast\* bei Furnier Variante 1 **pro lfm.**  
Kante längsseitig gefast\* bei Furnier Variante 2 **pro lfm.**

43  
57  
72

Plattengruppe

	Breite	Tiefe					
		45	60	70	75	80	90
1 Schichtstoff Variante 1	60	–	661	–	–	–	–
	70	–	–	676	–	–	–
	75	–	–	–	699	–	–
	80	–	–	–	–	732	–
	90	–	–	–	–	–	788
	120	679	741	794	838	872	937
	140	701	765	834	884	920	985
	160	–	–	874	932	966	1035
1 Schichtstoff Variante 2	60	–	804	–	–	–	–
	70	–	–	870	–	–	–
	75	–	–	–	928	–	–
	80	–	–	–	–	948	–
	90	–	–	–	–	–	1059
	120	791	912	1010	1078	1116	1221
	140	832	948	1056	1127	1172	1276
	160	–	–	1103	1176	1227	1330
2 Furnier Variante 1	60	–	1110	–	–	–	–
	70	–	–	1123	–	–	–
	75	–	–	–	1157	–	–
	80	–	–	–	–	1176	–
	90	–	–	–	–	–	1211
	120	1114	1220	1263	1303	1322	1367
	140	1150	1257	1310	1352	1377	1423
	160	–	–	1357	1402	1431	1479
2 Furnier Variante 2	60	–	1162	–	–	–	–
	70	–	–	1180	–	–	–
	75	–	–	–	1215	–	–
	80	–	–	–	–	1236	–
	90	–	–	–	–	–	1261
	120	1199	1303	1356	1406	1433	1474
	140	1246	1350	1418	1471	1498	1552
	160	–	–	1479	1536	1566	1634

– nicht lieferbar

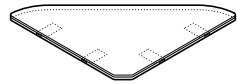

**Eckelement 90°**

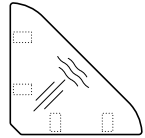

**466/10**  
Einhängeplatte, stapelbar  
zur Erweiterung von Modellen 465/00 und 465/11

CHF

**Mehr-/Minderpreise**  
Kante umlaufend ballig mit Stoßprofil **pro lfm.**

43

Plattengruppe	Breite	Tiefe				
		60	70	75	80	90
1 Schichtstoff Variante 1	95	861	–	–	–	–
	109	–	876	–	–	–
	116	–	–	899	–	–
	123	–	–	–	932	–
	137	–	–	–	–	988
1 Schichtstoff Variante 2	95	1004	–	–	–	–
	109	–	1070	–	–	–
	116	–	–	1128	–	–
	123	–	–	–	1148	–
	137	–	–	–	–	1259
2 Furnier Variante 1	95	1310	–	–	–	–
	109	–	1323	–	–	–
	116	–	–	1357	–	–
	123	–	–	–	1376	–
	137	–	–	–	–	1411
2 Furnier Variante 2	95	1362	–	–	–	–
	109	–	1380	–	–	–
	116	–	–	1415	–	–
	123	–	–	–	1436	–
	137	–	–	–	–	1461

– nicht lieferbar



CHF

**Transportwagen**



**468/1**  
Basic  
80 x 150, H 100  
für 8 Klapptische oder 5 Klapptische und 4 Einhängeplatten mit maximaler Plattenlänge 160 cm  
Ladefläche mit Filzauflage  
mit Gurtsicherung

877

**Transportwagen**

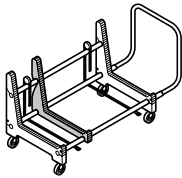
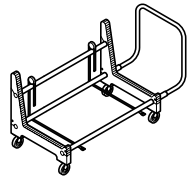

**468/2**  
Comfort  
85 x 190, H 100  
für 6 Klapptische oder 4 Klapptische und 3 Einhängeplatten  
mit Plattenlängen von 140- 220 cm  
Tragflächen mit Kantenschutz  
mit Gurtsicherung

1594

**Mehr-/Minderpreise**

Zusätzliche Tragfläche, verschiebbar  
für kleinere quadratische, rechteckige und gerundete Platten

365

**Sichtblende**

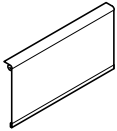

**469**  
H40, Gewebe schwarz, aufrollbar  
Führungsschiene schwarz beschichtet\*

Plattenbreite	Blendenbreite	
60	58	226
70	68	233
75	73	238
80	78	241
90	88	248
120	118	262
130	128	268
140	138	278
150	148	282
160	158	290
180	178	301
200	198	321
220	218	350
Eckelement 90°	12	174

\* erhältlich ab Tischtiefe 60 cm  
Nicht lieferbar in Kombination mit gefaster Kante oder Tisch-Tisch-Verbindern

**Kabeldurchlass**



**707/1**  
Kunststoff schwarz, Ø 80 mm

43



Set Integrierte Technikbox Compact bestehend aus:

CHF

Set Integrierte Technikbox Compact Duo bestehend aus:

CHF

Einbaurahmen Compact rund oder quadratisch



Technikeinsatz



Ablagenetz



**Set Integrierte Technikbox Compact 701/95 mit Einsatz Kabeldurchlass Chrom matt, mit Bürstenprofil** \*

**Set Integrierte Technikbox Compact 701/95 mit Wireless Charging Einsatz:** \*

1 x Einsatz mit Wireless Charging Modul (5 Watt, Qi-konform) mit Zuleitungskabel ca. 180 cm und Steckernetzteil

**Set Integrierte Technikbox Compact 701/95 mit Stromeinsatz:** \*

1 x Stromeinsatz (bei Bestellung bitte Länderstandard angeben) mit 40 cm Anschluss für Zuleitungskabel, Mod. 708/8  
2 x Steckplatz mit Abdeckung für optionale Keystone-Module

**Set Integrierte Technikbox Compact 701/95 mit Stromeinsatz und USB-Ladebuchse** \*

1 x Stromeinsatz (bei Bestellung bitte Länderstandard angeben) mit 40 cm Anschluss für Zuleitungskabel, Mod. 708/8  
1 x USB Ladebuchse mit Smart-IC (Ladestrom max. 2A)  
1 x Steckplatz mit Abdeckung für optionale Keystone-Module

Einbaurahmen Compact Duo rechteckig

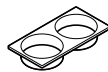

Technikeinsatz



Ablagenetz



**Set Integrierte Technikbox Compact Duo 701/96 mit Einsatz Kabeldurchlass Chrom matt, mit Bürstenprofil\*** \*

**Set Integrierte Technikbox Compact Duo 701/96 mit Wireless Charging Einsatz\*:** \*

1 x Einsatz mit Wireless Charging Modul (5 Watt, Qi-konform) mit Zuleitungskabel ca. 180 cm und Steckernetzteil

**Set Integrierte Technikbox Compact Duo 701/96 mit Stromeinsatz\*:** \*

1 x Stromeinsatz (bei Bestellung bitte Länderstandard angeben) mit 40 cm Anschluss für Zuleitungskabel, Mod. 708/8  
2 x Steckplatz mit Abdeckung für optionale Keystone-Module

**Set Integrierte Technikbox Compact Duo 701/96 mit Stromeinsatz und USB-Ladebuchse\*:** \*

1 x Stromeinsatz (bei Bestellung bitte Länderstandard angeben) mit 40 cm Anschluss für Zuleitungskabel, Mod. 708/8  
1 x USB Ladebuchse mit Smart-IC (Ladestrom max. 2A)  
1 x Steckplatz mit Abdeckung für optionale Keystone-Module

Mehr-/Minderpreise

Keystone-Modul HDMI-Buchse als Durchgangskupplung, ohne Kabel \*

Keystone-Modul RJ 45-Buchse (Kategorie 6) als Durchgangskupplung, ohne Kabel \*

708/8 Zuleitungskabel

Länge ca. 200 cm \*  
Länge ca. 300 cm \*  
Länge ca. 500 cm \*



Kabelbaum mit schwarzem Gewebeslauch ummantelt \*



Mehr-/Minderpreise

Keystone-Modul RJ 45-Buchse (Kategorie 6) als Durchgangskupplung, ohne Kabel \*

Keystone-Modul HDMI-Buchse als Durchgangskupplung, ohne Kabel \*

708/8 Zuleitungskabel

Länge ca. 200 cm \*  
Länge ca. 300 cm \*  
Länge ca. 500 cm \*



Kabelbaum mit schwarzem Gewebeslauch ummantelt \*





CHF

**Technikbox Compact Add:**



**Technikbox Compact Add 701/97  
mit Stromeinsatz:**

1 x Stromeinsatz (bei Bestellung bitte Länderstandard angeben)  
mit Zuleitungskabel ca. 270 cm  
2 x Steckplatz mit Abdeckung für optionale Keystone-Module

\*

**Mehr-/Minderpreise**

Keystone-Modul RJ 45-Buchse (Kategorie 6) mit fest  
angeschlossenem Kabel, Länge ca. 330 cm

\*

Keystone-Modul HDMI-Buchse mit fest angeschlossenem  
Kabel, Länge ca. 270 cm

\*

Kabelbaum mit schwarzem Gewebeslauch ummantelt

\*



**Einsetzbar an geraden und balligen Kanten, nicht in Verbindung mit  
Sichtblenden.**



Integrierte Technikbox Compact Duo

Integrierte Technikbox Compact oder  
Kabeldurchlass

Es sind maximal zwei Tischeinbausysteme pro  
Tisch zu integrieren. Mögliche Positionen:  
Entweder A 1 und A 3 oder A 2.

**Plattenbreite 120 – 140 cm**

**465/00**

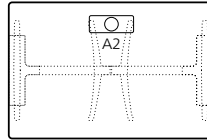

**120 cm**

**465/00**

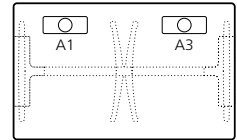

**130 – 140 cm**

Set	Einbauposition	A 1	A 2	A 3	A 1	A 2	A 3
Integrierte Technikbox Compact 701/95		–	•	–	•	–	•
Integrierte Technikbox Compact Duo 701/96		–	•	–	•	–	•
Kabeldurchlass 707/1		–	•	–	•	–	•

**Plattenbreite ab 150 cm**

**460/00**

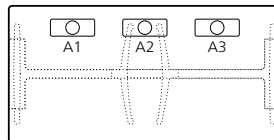

**465/00**

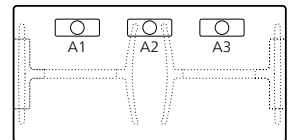

Set	Einbauposition	A 1	A 2	A 3	A 1	A 2	A 3
Integrierte Technikbox Compact 701/95		•	• <sup>1</sup>	•	•	• <sup>1</sup>	•
Integrierte Technikbox Compact Duo 701/96		•	• <sup>2</sup>	•	•	• <sup>2</sup>	•
Kabeldurchlass 707/1		•	• <sup>1</sup>	•	•	• <sup>1</sup>	•

<sup>1</sup> ab Tischbreite 160 cm  
<sup>2</sup> ab Tischbreite 180 cm  
<sup>3</sup> ab Tischbreite 200 cm

• erhältlich  
– nicht lieferbar





460/11  
460/21

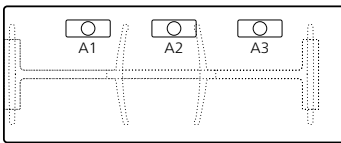
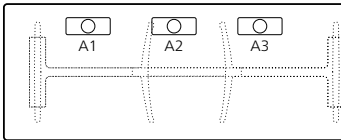

465/11  
465/21

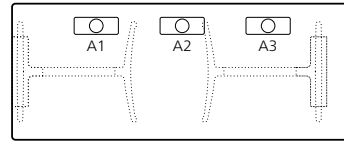
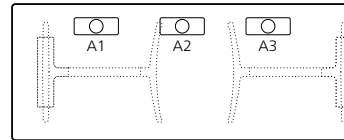

A1	A2	A3
•	• <sup>3</sup>	•
•	• <sup>3</sup>	•
•	• <sup>3</sup>	•

A1	A2	A3
•	• <sup>3</sup>	•
•	• <sup>3</sup>	•
•	• <sup>3</sup>	•

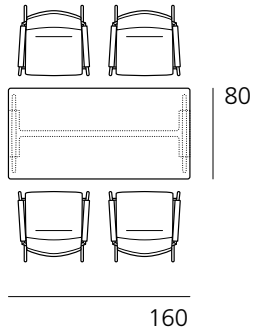

4 Personen  
460/00 oder 465/00

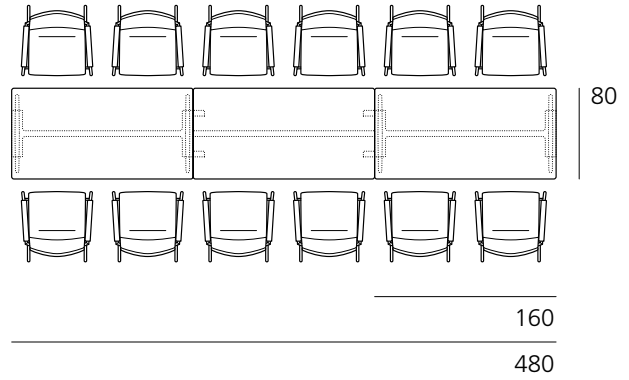

12 Personen  
2 x 460/00 oder 465/00  
1 x 461/00 oder 466/00

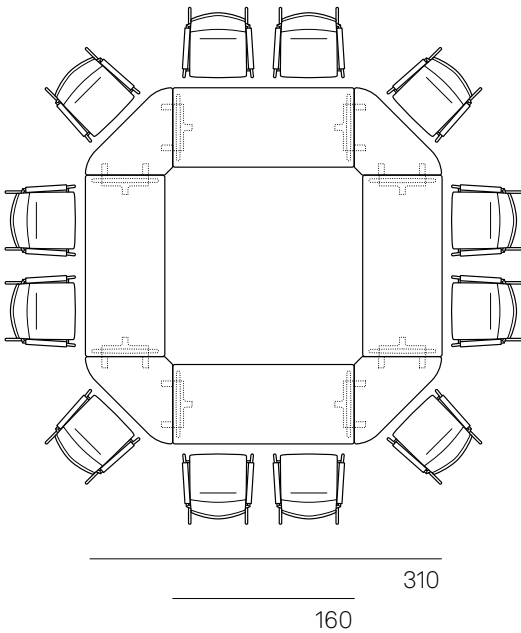

12 Personen  
4 x 460/00 oder 465/00, 160x70  
4 x 461/10 oder 466/10, 109x70/70, 90°

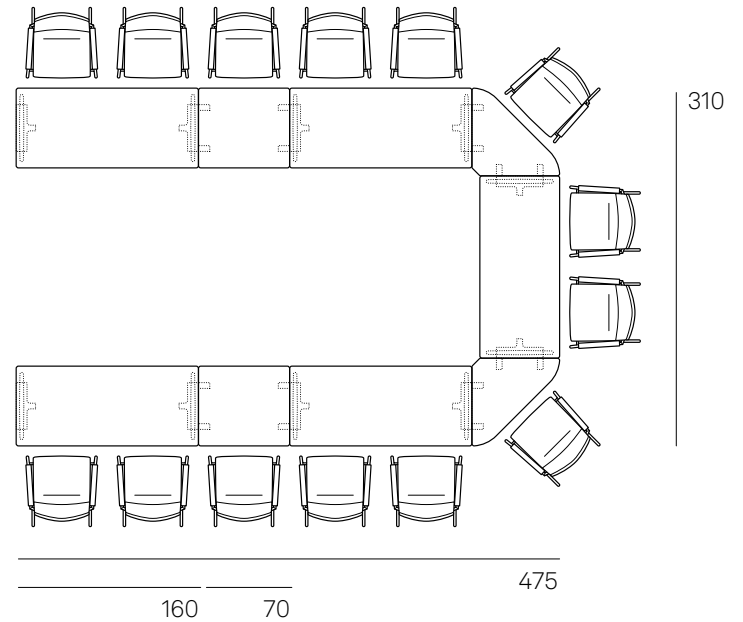

14 Personen  
5 x 460/00 oder 465/00, 160x70  
2 x 461/00 oder 466/00, 70x70  
2 x 461/10 oder 466/10, 109x70/70, 90°



# Programm 540

## Contas

Design: wiege, Fritz Frenkler, Anette Ponholzer



### Technische Einzelheiten

---

#### Funktion

Leichtes und flexibles Konferenz-Tischsystem zum Einsatz in variabel nutzbaren Konferenz-, Seminar- und Schulungsräumen. Bestehend aus Einzeltischen, wahlweise klapp- und stapelbar, und Einhängelplatten, die sich durch eine patentierte schwenkbare Knotenplatte werkzeugfrei, schnell und einfach zu unterschiedlichen Konfigurationen verketteten lassen.

#### Gestell

Beine aus Rundrohr Ø 38 mm, glanzverchromt oder beschichtet. Stellgleiter (bei Klapptischen mit Klemmschuh) aus Polyamid in der Farbe Schwarz für weiche (Standard) und aus Polyurethan in der Farbe Schwarz für harte Böden (bei Bestellung bitte angeben). Wahlweise als stapelbare Ausführung (integrierter Stapelpuffer) mit nach innen abklappbaren Tischbeinen, die mittels in der Tischplatte eingelassener Beinrasterung arretiert werden. Beinrasterung aus Polyamid in der Farbe Schwarz. Knotenplatte bei Tischen und Einhängelplatten aus Zinkdruckguss glanzverchromt oder beschichtet. Knotenplatte der Einhängelplatten mit Stapelpuffer und Arretierplatte. Tische ausgerüstet mit Tisch-Tisch-Verbindern.

#### Trägermaterial Tischplatte

Spanstättchenplatte mit geradem, verdecktem Umleimer.

#### Plattengruppe 1 – Schichtstoff

Plattenstärke 34 mm

Schichtstoff nach Wilkhahn-Farb- und -Oberflächenmuster mit Buchenumleimer, natur geölt.

#### Plattengruppe 2 – Furnier

Plattenstärke 34 mm

Variante 1:

Buche-, Eiche- oder Eschefurnier nach Wilkhahn-Farbtönenmuster mit Umleimer, weitestgehend farbgleich mit dem Furnier.

Variante 2:

Ahorn-, Nussbaum- oder Ulmefurnier nach Wilkhahn-Farbtönenmuster mit Umleimer, weitestgehend farbgleich mit dem Furnier.

#### Furnierausführung

Die Furniere werden im Standard als geschobene Furnierblätter verarbeitet.

Klarlackversiegelte Oberflächen:

offenporig: Eiche-, Esche-, Nussbaum- und Ulmefurnier  
geschlossenporig: Ahorn-, Buchefurnier.

Wuchsmerkmale in definierten Grenzen zulässig.

#### Sichtblenden

Aluminium-Rahmen, Silber seidenmatt beschichtet, mit Gewebe in der Farbe Anthrazit bespannt. Griffe aus Polyamid in der Farbe Schwarz.

#### Normen

Die Contas- Tische entsprechen ANSI/BIFMA X5.5.

Achten Sie bitte bei Nachbestellungen darauf, ob Ihre Tischplatten geschobenes oder gestürztes Furnier aufweisen.

### Tische

#### Tischgestell und Rahmenprofile

---

- 51 Glanzverchromt
  - 53 Schwarz beschichtet (RAL9011)
  - 60 Silber seidenmatt beschichtet (RAL9006)
- 

### Awards



reddot award  
winner



**Contas**  
System- und Klappische Plattentiefe 75 cm

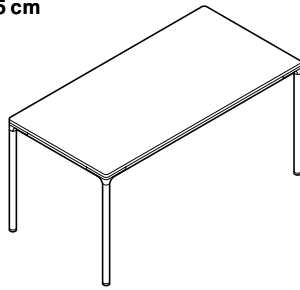

Plattengruppe

Schichtstoff	1	2	2
		Furnier Variante 1	Furnier Variante 2

CHF CHF CHF

**Rechteck**

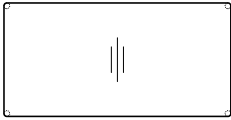

**540/15**  
75 x 150, H 73  
Gestell Aluminium beschichtet

**Mehr-/Minderpreise**  
Gestell Aluminium glanzverchromt  
als Klappstisch

2331	2960	3431
583	583	583
259	259	259

**Rechteck**



**540/18**  
75 x 180, H 73  
Gestell Aluminium beschichtet

**Mehr-/Minderpreise**  
Gestell Aluminium glanzverchromt  
als Klappstisch

2692	3345	3881
607	607	607
259	259	259

**System- und Klappische Plattentiefe 90 cm**

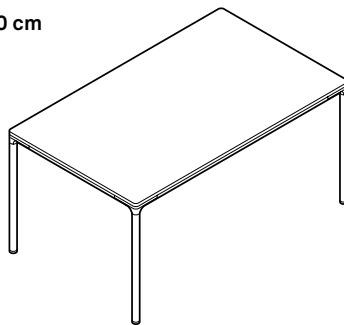

Plattengruppe

Schichtstoff	1	2	2
		Furnier Variante 1	Furnier Variante 2

CHF CHF CHF

**Rechteck**



**540/25**  
90 x 150, H 73  
Gestell Aluminium beschichtet

**Mehr-/Minderpreise**  
Gestell Aluminium glanzverchromt  
als Klappstisch

2583	3114	3636
607	607	607
259	259	259

**Rechteck**



**540/28**  
90 x 180, H 73  
Gestell Aluminium beschichtet

**Mehr-/Minderpreise**  
Gestell Aluminium glanzverchromt  
als Klappstisch

2893	3454	4057
628	628	628
259	259	259

Alle Tische sind mit Gleitern für weiche Böden (z. B. Teppichboden) ausgerüstet. Bei harten Böden (z. B. Stein, Parkett) bitte mit weichen Gleitern bestellen (ohne Mehrpreis). Passende Sichtblenden für Längs- und Stirnseiten siehe Zubehör.



CHF

**Transportwagen**

**546/75**

zur Aufnahme von fünf Klapp-tischen 540/15 (Tischtiefe 75 cm)

1789

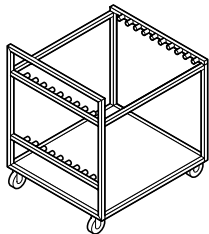

**Transportwagen**

**546/90**

zur Aufnahme von fünf Klapp-tischen 540/25 (Tischtiefe 90 cm)

1789

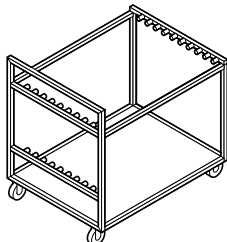

**Sichtblende**

**549/04**

Länge 140, H 40 für die Modelle 540/15 und 540/25

829

**Sichtblende**

**549/05**

Länge 170, H 40 für die Modelle 540/18 und 540/28

852

**Tisch-Tisch-Verbinder**

**549/20**

19





# Programm 610 Timetable

Design: Andreas Störiko



## Technische Einzelheiten

### Funktion

Mobiles Tischprogramm mit in der Längsachse vertikal schwenkbaren Tischplatten und dabei automatisch eindrehenden Tischfüßen zum variablen Einsatz in multifunktionalen Räumen für interaktive und dynamische Konferenzformen, die Settings für Konferenz, Workshop und Projektarbeit, Schulung und Vortrag abbilden. Die in der horizontalen Position automatisch arretierte Tischplatte wird für das Hochschwenken durch zwei in der Unterseite integrierte Zuggleisten gelöst. Durch die eindrehenden Füße äußerst kompakt und ohne seitlichen Versatz ineinander staffelbar. Ideal in Kombination mit Elementen aus dem Programm 440 Confair.

### Gestell

Fuß aus Aluminiumdruckguss, glanzverchromt oder poliert. Standrohre und Zargen aus Stahlrohr, Silber seidenmatt oder schwarz beschichtet. Standrohre optional glanzverchromt erhältlich. Plattenträger aus Zinkdruckguss, schwarz beschichtet. Feststellbare, nivellierbare Lenkrollen mit Lauffläche aus schwarzem Polyamid als Standardausführung für Teppichböden; mit Laufflächen aus Polyurethan für harte Böden (bei Bestellung bitte angeben).

Modelle ab 750 mm Tischtiefe mit größerem Fußausleger und verkürzten Standrohren.

### Trägermaterial Tischplatte

Spanplatte mit balliger oder gerader, umlaufender Holzkannte mit integriertem Stoßprofil aus schwarzem Elastomer oder mit gerader, umlaufender Kunststoffkannte.

### Plattengruppe 1 - Schichtstoff

Plattenstärke 26 mm

#### Variante 1

Schichtstoff (Unidekor) nach Wilkhahn-Farb- und Oberflächenmuster mit Holzkannte, natur geölt oder farbgleicher Kunststoffkannte.



Standardausführung: ballig mit Stoßprofil

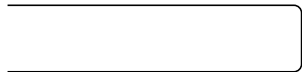

Alternativ: Kannte gerade mit Stoßprofil

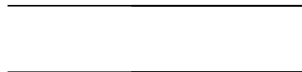

Kunststoffkannte gerade

Schichtstoff Holzdekor nach Wilkhahn Farb- und Oberflächenmuster mit farbgleicher Kunststoffkannte.

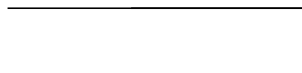

Kunststoffkannte gerade

Tische	Fuß	Standrohr und Zargen	Träger
48	Weiß beschichtet (RAL9016)	Weiß beschichtet	Weiß beschichtet
51	Glanzverchromt	Schwarz, Schwarz strukturmatt, Weiß, Weiß strukturmatt oder Silber seidenmatt beschichtet oder Glanzverchromt	Schwarz beschichtet
52	Aluminium poliert	Schwarz, Schwarz strukturmatt, Weiß, Weiß strukturmatt oder Silber seidenmatt beschichtet oder Glanzverchromt	Schwarz beschichtet
53	Schwarz beschichtet (RAL9011)	Schwarz beschichtet	Schwarz beschichtet
90	Schwarz strukturmatt beschichtet (RAL9011)	Schwarz strukturmatt beschichtet (RAL9011)	Schwarz strukturmatt beschichtet (RAL9011)
91	Weiß strukturmatt beschichtet (RAL9016)	Weiß strukturmatt beschichtet (RAL9016)	Weiß strukturmatt beschichtet (RAL9016)

## Awards



reddot award  
winner





### Variante 2

Schichtstoff Softmatt nach Wilkhahn Farb- und Oberflächenmuster mit Holzkante, natur geölt oder farbgleicher Kunststoffkante. Reflektionsarme, soft-touch Oberfläche mit Anti-Fingerprint Eigenschaften.



Standardausführung: ballig mit Stoßprofil



Alternativ: Kante gerade mit Stoßprofil



Kunststoffkante gerade

### Plattengruppe 2 – Furnier

Plattenstärke 26 mm



Standardausführung: ballig mit Stoßprofil

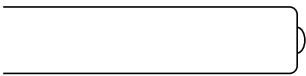

Alternativ: Kante gerade mit Stoßprofil

### Variante 1

Buche-, Eiche-, oder Eschefurnier (Ausnahme: kein Esche natur bei gefaster Kantenausführung) nach Wilkhahn-Farbtönen mit Holzkante, weitestgehend farbgleich mit dem Furnier.

### Variante 2

Ahorn- (Ausnahme: kein Ahorn natur bei gefaster Kantenausführung), Nussbaum- oder Ulmefurnier nach Wilkhahn-Farbtönen mit Holzkante, weitestgehend farbgleich mit dem Furnier.

### Furnierausführung

Die Furniere werden im Standard als geschobene Furnierblätter verarbeitet.

Klarlackversiegelte Oberflächen:

offenporig: Eiche-, Esche-, Nussbaum- und Ulmefurnier

geschlossenporig: Ahorn-, Buchefurnier.

Wuchsmerkmale in definierten Grenzen zulässig.

### Normen

Die Timetable Tische entsprechen ANSI/BIFMA X5.5.

Achten Sie bitte bei Nachbestellungen darauf, ob Ihre Tischplatten geschobenes oder gestütztes Furnier aufweisen.

### Sichtblenden (unter Tisch)

Aluminium-Rahmen, Silber seidenmatt beschichtet, in der Farbe Anthrazit oder mit schwarzem Gewebe bespannt. Griffe aus Polyamid in der Farbe Schwarz.

### Tisch-Tisch-Verbinder (optional)

Tisch-Tisch-Verbinder Metall

Modell 613: zwei arretierbare Verkettungshaken aus schwarz beschichtetem Stahlblech mit vier Sterngriffschrauben und zusätzlich für Timetable Smart: Tisch-Tisch-Verbinder Kunststoff.

Modell 616: zwei drehbare Verkettungshaken und 2 Gegenstücke aus schwarz durchgefärbtem, glasfaserverstärktem Polyamid mit Unterlegscheiben.

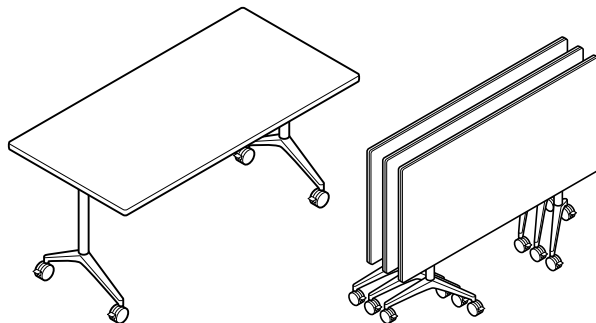

Rechteck



**610/00**

z.B. 75 x 150, H 73, staffelbar  
Fuß Aluminium poliert, Standrohre und Zargen Aluminium beschichtet

CHF

**Mehr-/Minderpreise**

Fuß Aluminium glanzverchromt, Standrohre und Zargen Aluminium beschichtet  
Fuß und Standrohre Aluminium glanzverchromt, Zargen Aluminium beschichtet

83  
140

Kante umlaufend aus Kunststoff bei Schichtstoff Variante 1 (Unidekor) und 2 **pro lfm.**

-23

Sichtblende Aluminium beschichtet (Länge 140 cm)

864

Sichtblende Aluminium beschichtet (Länge 150 cm)

870

Sichtblende Aluminium beschichtet (Länge 160 cm)

880

Sichtblende Aluminium beschichtet (Länge 180 cm)

895

Tisch-Tisch-Verbinder Modell 613, Metall (2 Stück)

76

Plattengruppe

	Breite	Tiefe			
		60	70	75	80
<b>1</b> Schichtstoff Variante 1	<b>140</b>	2063	2159	2262	2310
	<b>150</b>	2140	2261	2339	2369
	<b>160</b>	2218	2335	2385	2417
	<b>180</b>	2294	2398	2456	2495
<b>1</b> Schichtstoff Variante 2	<b>140</b>	2229	2357	2476	2539
	<b>150</b>	2320	2475	2571	2616
	<b>160</b>	2413	2567	2633	2679
	<b>180</b>	2515	2656	2735	2793
<b>2</b> Furnier Variante 1	<b>140</b>	2297	2444	2589	2681
	<b>150</b>	2415	2614	2748	2790
	<b>160</b>	2529	2733	2820	2858
	<b>180</b>	2642	2824	2926	2989
<b>2</b> Furnier Variante 2	<b>140</b>	2596	2780	2962	3095
	<b>150</b>	2754	2993	3190	3233
	<b>160</b>	2908	3162	3247	3322
	<b>180</b>	3059	3276	3378	3487

CHF

Kabeldurchlass



**707/1**

Kunststoff schwarz, Ø 80 mm

43

Alle Tische sind mit Rollen für weiche Böden (z. B. Teppichboden) ausgerüstet. Bei harten Böden (z. B. Stein, Parkett) bitte mit weichen Rollen bestellen (ohne Mehrpreis).



# Programm 612 Timetable Smart

Design: Andreas Störiko



Weitere  
Informationen  
Timetable Smart

## Technische Einzelheiten

### Funktion

Mobiles Tischprogramm mit in der Längsachse vertikal schwenkbaren Tischplatten, die in horizontaler und vertikaler Position automatisch arretieren, zum variablen Einsatz in multifunktionalen Räumen für interaktive und dynamische Konferenzformen, die Settings für Konferenz, Workshop und Projektarbeit, Schulung und Vortrag abbilden. Durch die besonders robuste Konstruktion und die vertikale Arretierung speziell für den Einsatz in Mehrzweckräumen und bei temporären Arbeitsplätzen auch für komplexe Technikintegration geeignet. Arretierung durch horizontale Zugstange unter der Platte lösbar. Durch die integrierten Staffelpuffer kompakt mit seitlichem Versatz staffelbar. Ideal in Kombination mit Elementen aus dem Programm 440 Confair.

### Gestell

Fuß aus Aluminiumdruckguss, glanzverchromt oder poliert. Standrohre und Zargen aus Stahlrohr, Silber seidenmatt oder schwarz beschichtet. Plattenträger aus Stahlprofil, Griffstange aus Stahlrundrohr, schwarz beschichtet. Feststellbare, nivellierbare Lenkrollen mit Lauffläche aus schwarzem Polyamid als Standardausführung für Teppichböden; mit Laufflächen aus Polyurethan für harte Böden (bei Bestellung bitte angeben).

Modelle ab 750 mm Tischtiefe mit größerem Fußausleger und verkürzten Standrohren.

### Trägermaterial Tischplatte

Spanplatte mit Melaminharz direkt beschichtet mit gerader, farbgleicher, umlaufender Kunststoffkante oder optional mit Spanplatte mit balliger oder gerader, umlaufender Holzkante mit integriertem Stoßprofil aus schwarzem Elastomer oder mit gerader, umlaufender Kunststoffkante.

### Plattengruppe 1 - Schichtstoff

Plattenstärke 26 mm

#### Variante 1

Schichtstoff (Unidekor) nach Wilkhahn-Farb- und -Oberflächenmuster mit Holzkante, natur geölt oder farbgleicher Kunststoffkante.



Standardausführung: ballig mit Stoßprofil



Alternativ: Kante gerade mit Stoßprofil



Kunststoffkante gerade

Schichtstoff Holzdekor nach Wilkhahn-Farb- und -Oberflächenmuster mit farbgleicher Kunststoffkante.



Kunststoffkante gerade

#### Variante 2

Schichtstoff Softmatt nach Wilkhahn-Farb- und -Oberflächenmuster mit Holzkante, natur geölt oder farbgleicher Kunststoffkante. Reflexionsarme, Soft-touch-Oberfläche mit Anti-Fingerprint-Eigenschaften.



Standardausführung: ballig mit Stoßprofil



Alternativ: Kante gerade mit Stoßprofil



Kunststoffkante gerade

Tische	Fuß	Standrohr und Zargen	Träger
48	Weiß beschichtet (RAL9016)	Weiß beschichtet	Weiß beschichtet
51	Glanzverchromt	Schwarz, Schwarz strukturmatt, Weiß, Weiß strukturmatt oder Silber seidenmatt beschichtet oder Glanzverchromt	Schwarz beschichtet
52	Aluminium poliert	Schwarz, Schwarz strukturmatt, Weiß, Weiß strukturmatt oder Silber seidenmatt beschichtet oder Glanzverchromt	Schwarz beschichtet
53	Schwarz beschichtet (RAL9011)	Schwarz beschichtet	Schwarz beschichtet
90	Schwarz strukturmatt beschichtet (RAL9011)	Schwarz strukturmatt beschichtet (RAL9011)	Schwarz strukturmatt beschichtet (RAL9011)
91	Weiß strukturmatt beschichtet (RAL9016)	Weiß strukturmatt beschichtet (RAL9016)	Weiß strukturmatt beschichtet (RAL9016)



### Plattengruppe 2 – Furnier

Plattenstärke 26 mm



Standardausführung: ballig mit Stoßprofil



Alternativ: Kante gerade mit Stoßprofil

#### Variante 1

Buche-, Eiche-, oder Eschefurnier (Ausnahme: kein Esche natur bei gefaster Kantenausführung) nach Wilkhahn-Farbtönen mit Holz- kante, weitestgehend farbgleich mit dem Furnier.

#### Variante 2

Ahorn- (Ausnahme: kein Ahorn natur bei gefaster Kantenausführung), Nussbaum- oder Ulmefurnier nach Wilkhahn-Farbtönen mit Holz- kante, weitestgehend farbgleich mit dem Furnier.

#### Furnierausführung

Die Furniere werden im Standard als geschobene Furnierblätter ver- arbeitet.

Klarlackversiegelte Oberflächen:

offenporig: Eiche-, Esche-, Nussbaum- und Ulmefurnier

geschlossenporig: Ahorn-, Buchefurnier.

Wuchsmerkmale in definierten Grenzen zulässig.

### Normen

Die Timetable Tische entsprechen ANSI/BIFMA X5.5.

Achten Sie bitte bei Nachbestellungen darauf, ob Ihre Tischplatten geschobenes oder gestürztes Furnier aufweisen.

### Plattengruppe 5 - Direktbeschichtung

Plattenstärke 25 mm

Melaminharz, direkt beschichtet in den Farben Weiß, Hell- oder Dunkel- grau mit farbgleicher Kunststoffkante.

Für die in der Preisliste gezeigten Formate sind weitere Oberflächen auf Anfrage erhältlich.

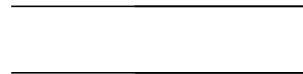

Kunststoffkante gerade

### Sichtblenden (unter Tisch)

Aluminium-Rahmen, Silber seidenmatt beschichtet, in der Farbe Anthrazit oder mit schwarzem Gewebe bespannt. Griffe aus Polyamid in der Farbe Schwarz.

### Tisch-Tisch-Verbinder (optional)

Tisch-Tisch-Verbinder Metall

Modell 613: zwei arretierbare Verkettungshaken aus schwarz beschichtetem Stahlblech mit vier Sterngriffschrauben und zusätzlich für Timetable Smart: Tisch-Tisch-Verbinder Kunststoff.

Modell 616: zwei drehbare Verkettungshaken und 2 Gegenstücke aus schwarz durchgefärbtem, glasfaserverstärktem Polyamid mit Unterlegscheiben.

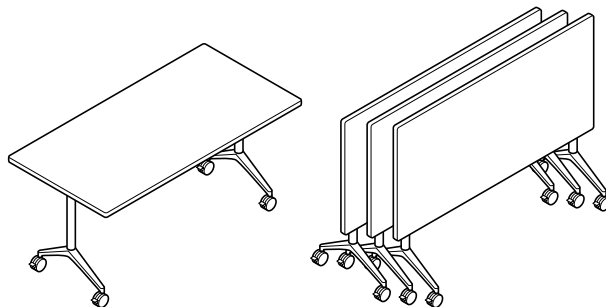

Rechteck

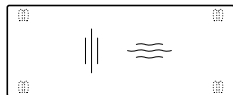

**612/00**

z.B. 75 x 150, H 73, staffelbar  
Fuß Aluminium poliert, Standrohre und Zargen Aluminium beschichtet

CHF

**Mehr-/Minderpreise**

Fuß Aluminium glanzverchromt, Standrohre und Zargen Aluminium beschichtet

83

Kante umlaufend aus Kunststoff bei Schichtstoff Variante 1 (Unidekor) und 2 **pro lfm.**

-23

Tisch-Tisch-Verbinder Modell 613, Metall (2 Stück)

76

Tisch-Tisch-Verbinder Modell 616, Kunststoff (2 Stück)

76

Plattengruppe

	Breite	Tiefe			
		60	70	75	80
<b>5</b> Direktbeschichtung	<b>120</b>	1083	-	-	-
	<b>140</b>	-	1163	-	-
	<b>150</b>	1161	-	1167	-
	<b>160</b>	-	-	-	1185
<b>1</b> Schichtstoff Variante 1	<b>120</b>	1677	-	-	-
	<b>140</b>	-	1769	-	-
	<b>150</b>	1765	-	1784	-
	<b>160</b>	-	-	-	1815
<b>1</b> Schichtstoff Variante 2	<b>120</b>	1874	-	-	-
	<b>140</b>	-	2029	-	-
	<b>150</b>	2010	-	2080	-
	<b>160</b>	-	-	-	2045
<b>2</b> Furnier Variante 1	<b>120</b>	2051	-	-	-
	<b>140</b>	-	2141	-	-
	<b>150</b>	2132	-	2153	-
	<b>160</b>	-	-	-	2191
<b>2</b> Furnier Variante 2	<b>120</b>	2450	-	-	-
	<b>140</b>	-	2552	-	-
	<b>150</b>	2542	-	2572	-
	<b>160</b>	-	-	-	2646

CHF

Kabeldurchlass



**707/1**

Kunststoff schwarz, Ø 80 mm

43

- nicht lieferbar

Alle Tische sind mit Rollen für weiche Böden (z. B. Teppichboden) ausgerüstet. Bei harten Böden (z. B. Stein, Parkett) bitte mit weichen Rollen bestellen (ohne Mehrpreis).



# Programm 614 Timetable Shift

Design: Andreas Störiko



## Technische Einzelheiten

### Funktion

Mobiles Tischprogramm mit in der Längsachse vertikal schwenkbaren Tischplatten, die in horizontaler und vertikaler Position automatisch arretieren, und mit als geräumige Kabelwanne ausgebildeter Zargenverbindung zum variablen Einsatz in multifunktionalen Räumen für interaktive und dynamische Konferenzformen, die Settings für Konferenz, Workshop und Projektarbeit abbilden. Durch die robuste Konstruktion und die vertikale Arretierung speziell für den Einsatz in Mehrzweckräumen und bei temporären Arbeitsplätzen auch für mittig angeordnete, komplexe Technikintegration geeignet. Arretierung durch horizontale Zugstange unter der Platte lösbar. Mit integrierten Staffelpuffern kompakt mit seitlichem Versatz staffelbar. Durch die nahezu baugleiche Gestellausführung ideal in Kombination mit Falttischen aus dem Programm 440 Confair und mit Tischanlagen aus dem Programm 620 Logon, mit weiteren Elementen aus dem Programm 440 Confair.

### Gestell

Fuß aus Aluminiumdruckguss, glanzverchromt, poliert oder Silber seidenmatt oder schwarz beschichtet. Standrohre aus Aluminiumprofil natur eloxiert oder Silber seidenmatt oder schwarz beschichtet, bei Fußausleger glanzverchromt in der Farbe Schwarz beschichtet. Standrohre optional glanzverchromt erhältlich. Tischzarge aus Aluminiumprofil mit integrierter Kabelwanne, je nach Fußausführung Silber seidenmatt oder schwarz beschichtet. Plattenträger aus Stahlprofil. Griffstange aus Stahlrundrohr, je nach Fußausführung schwarz oder Silber seidenmatt beschichtet. Feststellbare, höheninstellbare Lenkrollen aus Polyamid.

### Trägermaterial Tischplatte

Spanplatte mit balliger oder gerader, umlaufender Holzkannte mit integriertem Stoßprofil aus schwarzem Elastomer oder mit gerader, umlaufender Kunststoffkannte.

### Plattengruppe 1 - Schichtstoff

Plattenstärke 26 mm

#### Variante 1

Schichtstoff (Unidekor) nach Wilkhahn-Farb- und Oberflächenmuster mit Holzkannte, natur geölt oder farbgleicher Kunststoffkannte.



Standardausführung: ballig mit Stoßprofil



Alternativ: Kante gerade mit Stoßprofil

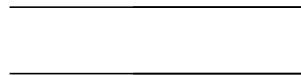

Kunststoffkante gerade

Schichtstoff Holzdekor nach Wilkhahn Farb- und Oberflächenmuster mit farbgleicher Kunststoffkannte.

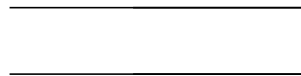

Kunststoffkante gerade

Tische	Fuß	Standrohr	Zargen	Träger
48	Weiß beschichtet (RAL9016)	Weiß beschichtet	entsprechend der Standrohrfarbe	Weiß beschichtet
51	Glanzverchromt	Silber seidenmatt, Schwarz, Schwarz strukturmatt beschichtet oder Glanzverchromt	entsprechend der Standrohrfarbe	Schwarz beschichtet
52	Aluminium poliert	Aluminium natur eloxiert	Aluminium natur eloxiert	Silber seidenmatt, Schwarz oder Schwarz strukturmatt beschichtet
53	Schwarz beschichtet (RAL9011)	Schwarz beschichtet	entsprechend der Standrohrfarbe	Schwarz beschichtet
60	Silber seidenmatt beschichtet (RAL9006)	Silber seidenmatt beschichtet	entsprechend der Standrohrfarbe	Silber seidenmatt beschichtet
90	Schwarz strukturmatt beschichtet (RAL9011)	Schwarz strukturmatt beschichtet (RAL9011)	entsprechend der Standrohrfarbe	Schwarz strukturmatt beschichtet (RAL9011)
91	Weiß strukturmatt beschichtet (RAL9016)	Weiß strukturmatt beschichtet (RAL9016)	entsprechend der Standrohrfarbe	Weiß strukturmatt beschichtet (RAL9016)





### Variante 2

Schichtstoff Softmatt nach Wilkhahn Farb- und Oberflächenmuster mit Holz- oder Kunststoffkante, natur geölt oder farbgleicher Kunststoffkante. Reflektionsarme, soft-touch Oberfläche mit Anti-Fingerprint Eigenschaften.



Standardausführung: ballig mit Stoßprofil



Alternativ: Kante gerade mit Stoßprofil



Kunststoffkante gerade

### Plattengruppe 2 – Furnier

Plattenstärke 26 mm



Standardausführung: ballig mit Stoßprofil

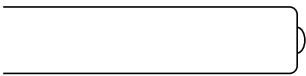

Alternativ: Kante gerade mit Stoßprofil

### Variante 1

Buche-, Eiche-, oder Eschefurnier (Ausnahme: kein Esche natur bei gefaster Kantenausführung) nach Wilkhahn-Farbtönen mit Holz- oder Kunststoffkante, weitestgehend farbgleich mit dem Furnier.

### Variante 2

Ahorn- (Ausnahme: kein Ahorn natur bei gefaster Kantenausführung), Nussbaum- oder Ulmefurnier nach Wilkhahn-Farbtönen mit Holz- oder Kunststoffkante, weitestgehend farbgleich mit dem Furnier.

### Furnierausführung

Die Furniere werden im Standard als geschobene Furnierblätter verarbeitet.

Klarlackversiegelte Oberflächen:

offenporig: Eiche-, Esche-, Nussbaum- und Ulmefurnier

geschlossenporig: Ahorn-, Buchefurnier.

Wuchsmerkmale in definierten Grenzen zulässig.

### Normen

Die Timetable Tische entsprechen DIN EN 15372 und ANSI/BIFMA X5.5.



Achten Sie bitte bei Nachbestellungen darauf, ob Ihre Tischplatten geschobenes oder gestürztes Furnier aufweisen.

### Sichtblenden (unter Tisch)

Aluminium-Rahmen, Silber seidenmatt beschichtet, in der Farbe Anthrazit oder mit schwarzem Gewebe bespannt. Griffe aus Polyamid in der Farbe Schwarz.

### Tisch-Tisch-Verbinder (optional)

Tisch-Tisch-Verbinder Metall

Modell 613: zwei arretierbare Verkettungshaken aus schwarz beschichtetem Stahlblech mit vier Sterngriffschrauben und zusätzlich für Timetable Smart: Tisch-Tisch-Verbinder Kunststoff.

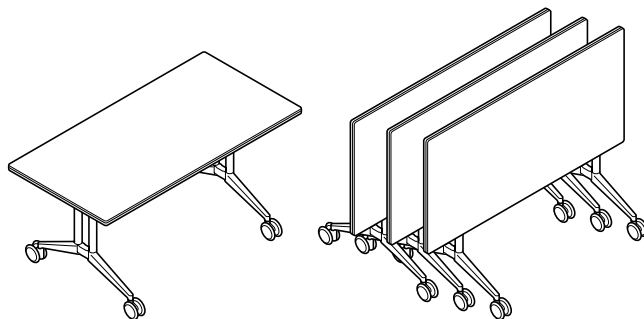

Rechteck

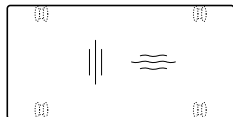

614/00

z. B. 90 x 180, H 73, staffelbar  
Fuß Aluminium beschichtet, Standrohre und Zargen beschichtet

CHF

**Mehr-/Minderpreise**

Fuß Aluminium poliert, Standrohre natur eloxiert, Zargen beschichtet  
Fuß Aluminium glanzverchromt, Standrohre und Zargen beschichtet  
Fuß Aluminium glanzverchromt, Standrohre glanzverchromt, Zargen beschichtet

118  
248  
546

Kante umlaufend aus Kunststoff bei Schichtstoff Variante 1 (Unidekor) und 2 **pro lfm.**

-23

Sichtblende Aluminium beschichtet (Länge 150 cm)  
Sichtblende Aluminium beschichtet (Länge 160 cm)  
Sichtblende Aluminium beschichtet (Länge 180 cm)  
Sichtblende Aluminium beschichtet (Länge 200 cm)  
Sichtblende Aluminium beschichtet (Länge 210 cm)

870  
880  
895  
911  
1090

Tisch-Tisch-Verbinder Modell 613, Metall (2 Stück)

76

Plattengruppe

	Breite	Tiefe			
		80	90	100	105
1 Schichtstoff Variante 1	150	1726	1792	-	-
	160	1792	1920	2082	-
	180	1939	2040	2377	2517
	200	2193	2337	2674	2765
	210	2415	2555	2938	3047
1 Schichtstoff Variante 2	150	1963	2060	-	-
	160	2060	2211	2407	-
	180	2230	2369	2751	2911
	200	2521	2708	3096	3210
	210	2765	2954	3384	3521
2 Furnier Variante 1	150	2017	2114	-	-
	160	2114	2311	2485	-
	180	2340	2428	2831	2960
	200	2608	2766	3178	3361
	210	2865	3008	3447	3575
2 Furnier Variante 2	150	2416	2467	-	-
	160	2467	2742	2901	-
	180	2795	2842	3294	3422
	200	3018	3228	3686	3877
	210	3350	3482	3952	4106

CHF

Kabeldurchlass



707/1

Kunststoff schwarz, Ø 80 mm

43

- nicht lieferbar

Alle Tische sind mit Rollen für weiche Böden (z. B. Teppichboden) ausgerüstet. Bei harten Böden (z. B. Stein, Parkett) bitte mit weichen Rollen bestellen (ohne Mehrpreis).





Für Einbauposition A2 Set Integrierte Technikbox Beidseitig bestehend aus:

CHF

Set Integrierte Technikbox Compact bestehend aus:

CHF

Integrierte Technikbox Beidseitig 701/60 oder 701/70

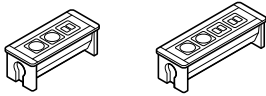

Kabel-Abdeckung für Technikbox

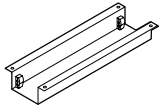

Kabelzuführung unter der Tischplatte mit Klettschlaufe

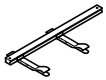

Kabelklammer für Tischbeine (2 Stück)



Set Integrierte Technikbox Beidseitig 701/60 mit 3 Steckfeldern:

2 x Stromeinsatz (bei Bestellung bitte Länderstandard angeben) mit Zuleitungskabel Länge ca. 300 cm  
1 x Dateneinsatz mit 2 x RJ45-Buchse (Kategorie 6, geschirmt) mit fest angeschlossenen Kabeln, Länge ca. 350 cm oder wahlweise mit USB-Ladegerät Typ A + Typ C m. Smart-IC und PD 2.0 zum Aufladen von bis zu zwei mobilen Endgeräten

Set Integrierte Technikbox Beidseitig 701/70 mit 4 Steckfeldern:

2 x Stromeinsatz (bei Bestellung bitte Länderstandard angeben) mit Zuleitungskabel Länge ca. 300 cm  
1 x Dateneinsatz mit 2 x RJ45-Buchse (Kategorie 6, geschirmt) mit fest angeschlossenen Kabeln, Länge ca. 350 cm  
1 x Einsatz mit VGA-Buchse (SUB D 15-pol.) + Stereo-Klinkenbuchse 3,5 mm oder wahlweise HDMI-Buchse mit fest angeschlossenen Kabeln, Länge ca. 300 cm

Mehr-/Minderpreise

Technikbox mit Öffnungsmechanismus per Knopfdruck

Kabelbaum mit schwarzem Gewebeschauch ummantelt



\* Preis auf Anfrage

Einbaurahmen Compact rund oder quadratisch



Technikeinsatz



Kabelzuführung unter der Tischplatte mit Klettschlaufe

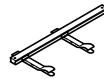

Kabelklammer für Tischbeine (2 Stück)



Set Integrierte Technikbox Compact 701/95 mit Einsatz Kabeldurchlass Chrom matt, mit Bürstenprofil

\*

Set Integrierte Technikbox Compact 701/95 mit Wireless Charging Einsatz:

\*

1 x Einsatz mit Wireless Charging Modul (5 Watt, Qi-konform) mit Zuleitungskabel ca. 180 cm und Steckernetzteil

Set Integrierte Technikbox Compact 701/95 mit Stromeinsatz:

\*

1 x Stromeinsatz (bei Bestellung bitte Länderstandard angeben) mit 40 cm Anschluss für Zuleitungskabel, Mod. 708/8  
2 x Steckplatz mit Abdeckung für optionale Keystone-Module

Set Integrierte Technikbox Compact 701/95 mit Stromeinsatz und USB-Ladebuchse

\*

1 x Stromeinsatz (bei Bestellung bitte Länderstandard angeben) mit 40 cm Anschluss für Zuleitungskabel, Mod. 708/8  
1 x USB Ladebuchse mit Smart-IC (Ladestrom max. 2A)  
1 x Steckplatz mit Abdeckung für optionale Keystone-Module

Mehr-/Minderpreise

Keystone-Modul HDMI-Buchse als Durchgangskupplung, ohne Kabel

\*

Keystone-Modul RJ 45-Buchse (Kategorie 6) als Durchgangskupplung, ohne Kabel

\*

708/8 Zuleitungskabel

Länge ca. 200 cm  
Länge ca. 300 cm  
Länge ca. 500 cm

\*  
\*  
\*

Kabelbaum mit schwarzem Gewebeschauch ummantelt

\*





Set Integrierte Technikbox Compact Duo bestehend aus:

CHF

Set Kabeldurchlass bestehend aus:

CHF

Einbaurahmen Compact Duo rechteckig

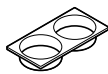

Technikeinsatz



Kabelzuführung unter der Tischplatte mit Klettschlaufe



Kabelklammer für Tischbeine (2 Stück)



Kabeldurchlass 707/1



Kabelzuführung unter der Tischplatte mit Klettschlaufe



Kabelklammer für Tischbeine (2 Stück)



**Set Integrierte Technikbox Compact Duo 701/96 mit Einsatz Kabeldurchlass Chrom matt, mit Bürstenprofil\***

\*

**Set Kabeldurchlass 707/1**

\*

Kunststoff schwarz, Ø 80 mm

**Set Integrierte Technikbox Compact Duo 701/96 mit Wireless Charging Einsatz\*:**

\*

1x Einsatz mit Wireless Charging Modul (5 Watt, Qi-konform) mit Zuleitungskabel ca. 180 cm und Steckernetzteil

**Set Integrierte Technikbox Compact Duo 701/96 mit Stromeinsatz\*:**

\*

1x Stromeinsatz (bei Bestellung bitte Länderstandard angeben) mit 40 cm Anschluss für Zuleitungskabel, Mod. 708/8  
2x Steckplatz mit Abdeckung für optionale Keystone-Module

**Set Integrierte Technikbox Compact Duo 701/96 mit Stromeinsatz und USB-Ladebuchse\*:**

\*

1x Stromeinsatz (bei Bestellung bitte Länderstandard angeben) mit 40 cm Anschluss für Zuleitungskabel, Mod. 708/8  
1x USB Ladebuchse mit Smart-IC (Ladestrom max. 2A)  
1x Steckplatz mit Abdeckung für optionale Keystone-Module

**Mehr-/Minderpreise**

Keystone-Modul RJ 45-Buchse (Kategorie 6) als Durchgangskupplung, ohne Kabel

Keystone-Modul HDMI-Buchse als Durchgangskupplung, ohne Kabel

**708/8 Zuleitungskabel**

Länge ca. 200 cm  
Länge ca. 300 cm  
Länge ca. 500 cm

Kabelbaum mit schwarzem Gewebeschauch ummantelt



**Mehr-/Minderpreise**

\* Kabelbaum mit schwarzem Gewebeschauch ummantelt

\*



\*

\*

\*

\*

\* Preis auf Anfrage

Der genannte Preis versteht sich für einen Einsatz. Für die Ermittlung des Setpreises sind zwei Einsätze zu addieren.

Sämtliche Preise verstehen sich inklusive Tischausschnitt  
Weitere Details siehe ab Seite 332  
Einzelne Kabeldurchlässe siehe Zubehör Seite 223



Set Einbauklappe für Power Bar bestehend aus:

CHF

Steckdosenleisten Power Bar

CHF

Einbauklappe Executive oder Basic

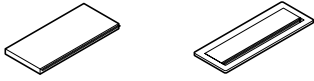

Kabelwanne für Power Bar Mod. 704/00 und 705/00  
wahlweise in schwarz (RAL 9017) oder weiß (RAL 9010)

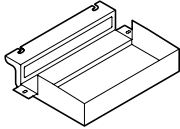

Kabelführung unter der Tischplatte mit Klettschleife rechts  
und links



Set Einbauklappe Executive 150 x 300 mm

Plattengruppe 1, Schichtstoff Variante 1 und 2

Plattengruppe 2, Furnier Variante 1 und 2

Set Einbauklappe Basic 120 x 300 mm

inklusive Befestigungsmaterial für Steckdosenleiste Power Bar  
Steckdosenleiste Powerbar bitte separat bestellen

Mehr-/Minderpreise

Staffelschutz für Kabelwanne  
Unterseite der Kabelwanne mit schwarzem Moosgummi (für  
Mod. 610)

Kabelklammer für Tischbeine (2 Stück)



Mod. 704/00 Power Bar mit 4 Steckfeldern

\*

Gehäuse wahlweise in schwarz oder weiß,  
mit Ein-/Ausgang für Neutrik-powerCON® Kabel  
1 x Stromeinsatz (bei Bestellung bitte Länderstandard  
angeben)  
3 x konfigurierbares Leerfeld

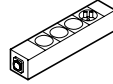

Mod. 705/00 Power Bar mit 5 Steckfeldern

\*

Gehäuse wahlweise in schwarz oder weiß,  
mit Ein-/Ausgang für Neutrik-powerCON® Kabel  
1 x Stromeinsatz (bei Bestellung bitte Länderstandard  
angeben)  
4 x konfigurierbares Leerfeld

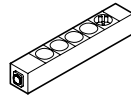

Einsätze für Leerfelder

Hinweis: Strom- und Ladefelder sind direkt hintereinander zu  
konfigurieren

Stromeinsatz (bei Bestellung bitte Länderstandard angeben)

Twin USB-A laden, 1/2 Steckfeld

Twin USB-C laden und USB-A laden, 1/2 Steckfeld

USB-C Power laden 60W, Steckfeld

USB 3.0-Daten, Keystone-Modul, 1/2 Steckfeld

USB-C-Daten, (1/2 Steckfeld)  
mit ca. 30 cm Kabel

Netzwerk RJ 45, CAT 6, Keystone-Modul, 1/2 Steckfeld

Twin Netzwerk RJ 45, CAT 6, Keystone-Modul, Steckfeld

HDMI, Keystone-Modul, 1/2 Steckfeld

Blindplatte, 1/2 Steckfeld

Blindplatte, Steckfeld

Kabel

702/8 Zuleitungskabel Neutrik-powerCON®



Länge ca. 200 cm

Länge ca. 300 cm

Länge ca. 500 cm

702/9 Weiterleitungskabel Neutrik-powerCON®



Länge ca. 80 cm

Länge ca. 100 cm

Länge ca. 150 cm

Länge ca. 200 cm

Patchkabel CAT6, Länge ca. 200 cm

Patchkabel CAT6, Länge ca. 300 cm

USB 3.0 Daten-Kabel, Länge ca. 300 cm

USB Typ-C- Daten Anschlusskabel, Länge ca. 300 cm

HDMI Kabel, Länge ca. 300 cm

\* Preis auf Anfrage

Für Mod. 614/00 Einbauposition M2  
Set Einbauklappe für Power Bar für Position über Tischzarge  
bestehend aus:

CHF

Steckdosenleisten Power Bar

CHF

**Einbauklappe Executive oder Basic**

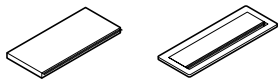

Zarge vorbereitet für Power Bar Mod. 704/10

**Set Einbauklappe Executive 150 x 300 mm**

Plattengruppe 1, Schichtstoff Variante 1 und 2

Plattengruppe 2, Furnier Variante 1 und 2

**Set Einbauklappe Basic 120 x 300 mm**

inklusive Befestigungsmaterial für Steckdosenleiste Power Bar  
Steckdosenleiste Powerbar bitte separat bestellen

**Mehr-/Minderpreise**

Kabelklammer für Tischbeine (2 Stück)



**Mod. 704/10 Power Bar mit 4 Steckfeldern**

Gehäuse wahlweise in schwarz oder weiß,  
mit Ein-/Ausgang für Neutrik-powerCON® Kabel  
1 x Stromeinsatz (bei Bestellung bitte Länderstandard  
angeben)  
3 x konfigurierbares Leerfeld

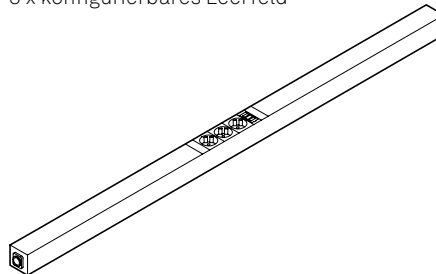

**Einsätze für Leerfelder**

Hinweis: Strom- und Ladefelder sind direkt hintereinander zu konfigurieren

Stromeinsatz (bei Bestellung bitte Länderstandard angeben)

Twin USB-A laden, 1/2 Steckfeld

Twin USB-C laden und USB-A laden, 1/2 Steckfeld

USB-C Power laden 60W, Steckfeld

Blindplatte, 1/2 Steckfeld

Blindplatte, Steckfeld

**Kabel**

**702/8 Zuleitungskabel Neutrik-powerCON®**

Länge ca. 200 cm

Länge ca. 300 cm

Länge ca. 500 cm



**702/9 Weiterleitungskabel Neutrik-powerCON®**

Länge ca. 80 cm

Länge ca. 100 cm

Länge ca. 150 cm

Länge ca. 200 cm



\* Preis auf Anfrage



Set Einbauklappe mit Kabelwanne bestehend aus:

CHF

Einbauklappe Executive oder Basic

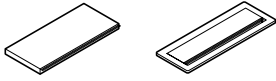

Kabelwanne zur Aufnahme der Steckdosenleiste

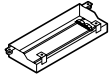

Kabelzuführung unter der Tischplatte mit Klettschlaufe



Kabelklammer für Tischbeine (2 Stück)



**Set Einbauklappe Executive 150 x 300 mm**

Plattengruppe 1, Schichtstoff Variante 1 und 2

Plattengruppe 2, Furnier Variante 1 und 2

inklusive Befestigungsmaterial für Steckdosenleiste  
Steckdosenleiste bitte separat bestellen  
möglicher Einbauwinkel senkrecht

Kombination mit Sichtblende auf Anfrage

**Set Einbauklappe Basic 120 x 300 mm**

inklusive Befestigungsmaterial für Steckdosenleiste  
Steckdosenleiste bitte separat bestellen  
möglicher Einbauwinkel senkrecht

Kombination mit Sichtblende auf Anfrage

**Mehr-/Minderpreise**

Kabelbaum mit schwarzem Gewebeslauch ummantelt



Für Mod. 614/00 Einbauposition M2; Set Einbauklappe für Position über Tischzarge bestehend aus:

CHF

Einbauklappe Executive oder Basic

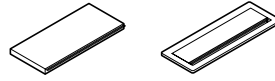

Zugentlastung 614/8



Kabelniederhalter 614/9



Kabelklammer für Tischbeine (2 Stück)



**Set Einbauklappe Executive 150 x 300 mm**

\* Plattengruppe 1, Schichtstoff Variante 1 und 2

\* Plattengruppe 2, Furnier Variante 1 und 2

inklusive Befestigungsmaterial für Steckdosenleiste  
Steckdosenleiste bitte separat bestellen  
möglicher Einbauwinkel waagrecht

**Set Einbauklappe Basic 120 x 300 mm**

\* inklusive Befestigungsmaterial für Steckdosenleiste  
Steckdosenleiste bitte separat bestellen  
möglicher Einbauwinkel waagrecht

**Mehr-/Minderpreise**

\* Kabelbaum mit schwarzem Gewebeslauch ummantelt



\* Preis auf Anfrage





Steckdosenleisten für Set Einbauklappe

CHF

**Mod. 708/1 Steckdosenleiste mit 3 Steckfeldern**

\*

3x Stromeinsatz (bei Bestellung bitte Länderstandard angeben)  
Zuleitungs-/Verbindungskabel bitte separat bestellen



**Mod. 708/2 Steckdosenleiste mit 3 Steckfeldern:**

\*

2 x Stromeinsatz (bei Bestellung bitte Länderstandard angeben)  
Zuleitungs-/Verbindungskabel bitte separat bestellen  
1 x Dateneinsatz mit 2 x RJ45-Buchse (Kategorie 6 geschirmt) mit fest angeschlossenen Patchkabeln Länge ca. 350 cm oder wahlweise mit 1 x Einsatz mit 2 x USB-Ladebuchse (Ladestrom 2,1A) zum Aufladen von bis zu zwei mobilen Endgeräten



**Mod. 708/4 Steckdosenleiste mit 4 Steckfeldern:**

\*

4 x Stromeinsatz (bei Bestellung bitte Länderstandard angeben)  
Zuleitungs-/Verbindungskabel bitte separat bestellen

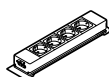

**Mod. 708/5 Steckdosenleiste mit 4 Steckfeldern:**

\*

2 x Stromeinsatz (bei Bestellung bitte Länderstandard angeben)  
Zuleitungs-/Verbindungskabel bitte separat bestellen  
1 x Dateneinsatz mit 2 x RJ45-Buchse (Kategorie 6 geschirmt) mit fest angeschlossenen Patchkabeln Länge ca. 350 cm  
1 x Einsatz VGA-Buchse (SUB D 15-pol.) + Stereoklinkenbuchse 3,5 mm oder wahlweise HDMI-Buchse mit fest angeschlossenen Kabeln Länge ca. 300 cm

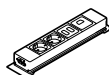

**Mod. 708/6 Steckdosenleiste mit 5 Steckfeldern:**

\*

3 x Stromeinsatz (bei Bestellung bitte Länderstandard angeben)  
Zuleitungs-/Verbindungskabel bitte separat bestellen  
1 x Dateneinsatz mit 2 x RJ45-Buchse (Kategorie 6 geschirmt)  
1 x Dateneinsatz mit 1 x RJ45-Buchse (Kategorie 6 geschirmt) mit fest angeschlossenen Patchkabeln Länge ca. 350 cm

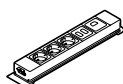

**Mehr-/Minderpreise**

**708/8 Zuleitungskabel**



Länge ca. 200 cm  
Länge ca. 300 cm  
Länge ca. 500 cm

\*  
\*  
\*

**708/9 Weiterleitungskabel**



Länge ca. 200 cm  
Länge ca. 300 cm

\*  
\*

\* Preis auf Anfrage



□ Integrierte Technikbox Basic, Beidseitig, Einbauklappen, Integrierte Technikbox Compact Duo oder Power Bar

○ Integrierte Technikbox Compact oder Kabeldurchlass

Es sind maximal zwei Tischeinbausysteme pro Tisch zu integrieren. Mögliche Positionen: Entweder A/M 1 und A/M 3 oder A/M 2.

**Timetable**

**610/00**

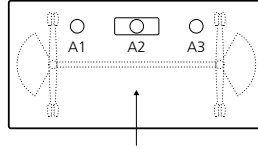

**Timetable Smart**

**612/00**

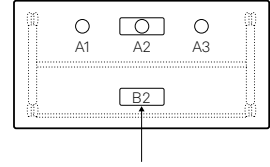

Set	Einbauposition	A 1	A 2	A 3	A 1	A 2	A 3	B 2
Integrierte Technikbox Beidseitig 701/60 701/70		–	•	–	–	•	–	–
Einbauklappe Executive Basic		–	• <sup>1</sup>	–	–	–	–	–
Integrierte Technikbox Compact 701/95		•	•	•	•	•	•	–
Integrierte Technikbox Compact Duo 701/96		–	•	–	–	•	–	–
Set Kabeldurchlass 707/1		•	•	•	•	•	•	–
Integrierte Technikbox Basic, Beidseitig, Einbauklappen oder Powerbar		–	• <sup>1</sup>	–	–	–	–	• <sup>2</sup>

<sup>1</sup> ab Tischtiefe 75 cm

<sup>2</sup> für Tischröße 75 x 150 cm und 80 x 160 cm

• erhältlich

– nicht lieferbar



Integrierte Technikbox Basic, Beidseitig oder Einbauklappen

Integrierte Technikbox Compact oder Kabeldurchlass

Es sind maximal zwei Tischeinbausysteme pro Tisch zu integrieren. Mögliche Positionen: Entweder A/M 1 und A/M 3 oder A/M 2.

**Timetable Shift**

**614/00**

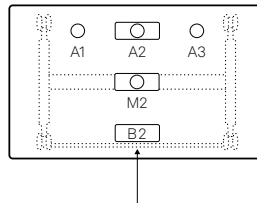

Set	Einbauposition	A 1	A 2	A 3	B 2	M 2
Integrierte Technikbox Beidseitig 701/60 701/70		–	•	–	–	–
Einbauklappe Executive Basic		–	• <sup>1</sup>	–	–	•
Integrierte Technikbox Compact 701/95		•	•	•	–	•
Integrierte Technikbox Compact Duo 701/96		–	•	–	–	•
Set Kabeldurchlass 707/1		•	•	•	–	•
Power Bar					•	•

<sup>1</sup> ab Tischtiefe 100 cm

• erhältlich  
– nicht lieferbar



624

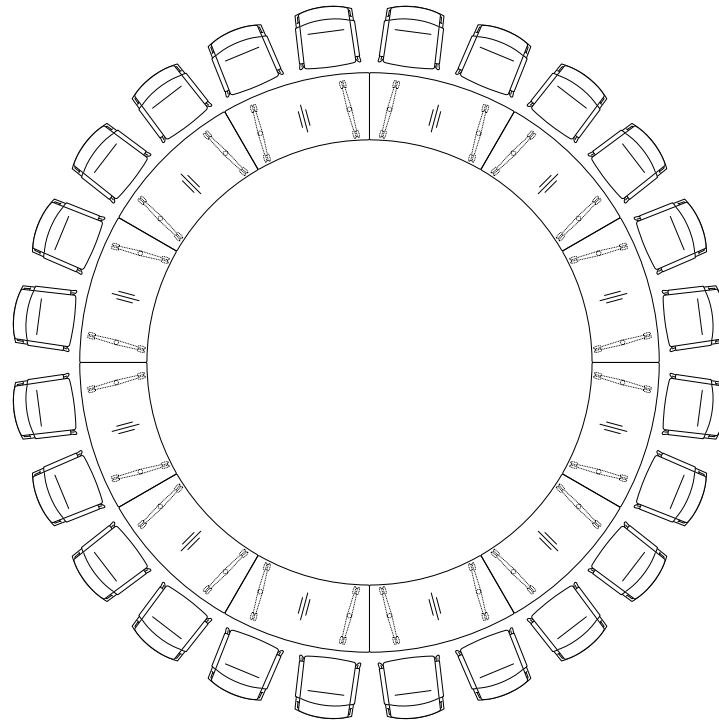

24 Personen,  
Timetable  
12 x Sonderelement  
120/161x80

632

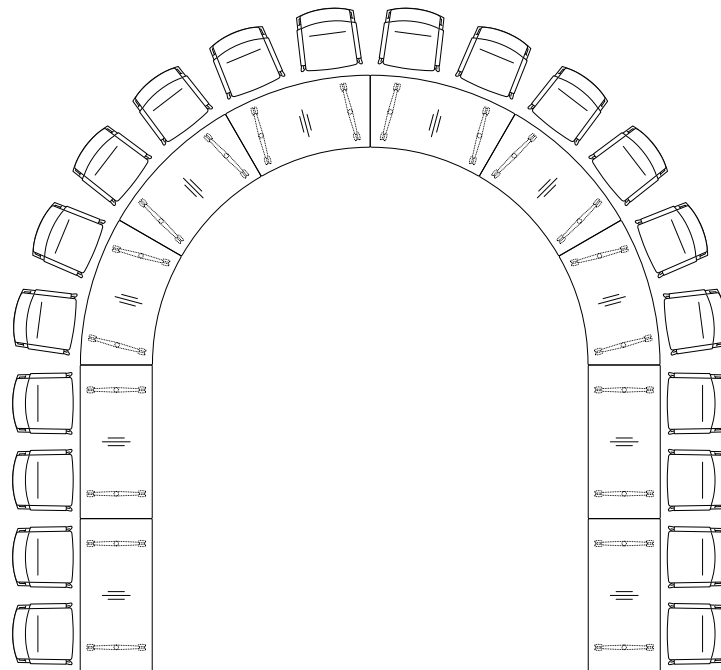

20 Personen,  
Timetable  
6 x Sonderelement 120/161x80  
4 x 610/00, 160x80

624



977

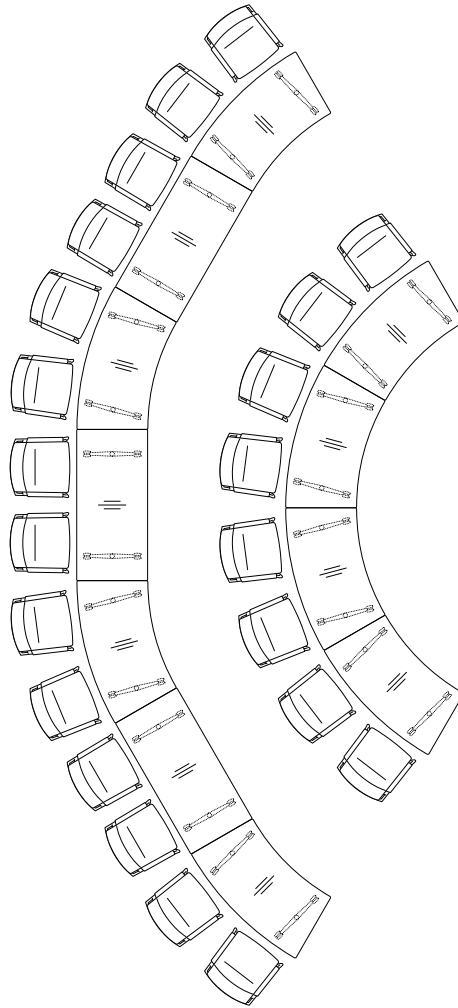

420

22 Personen,  
Timetable  
8 x Sonderelement 120/161 x 80  
3 x 610/00, 160x80



630

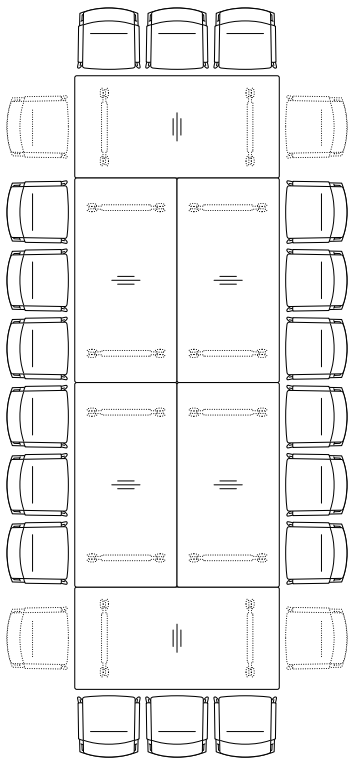

210

18 (22) Personen,  
Timetable Shift  
6 x 614/00, 210x105

630

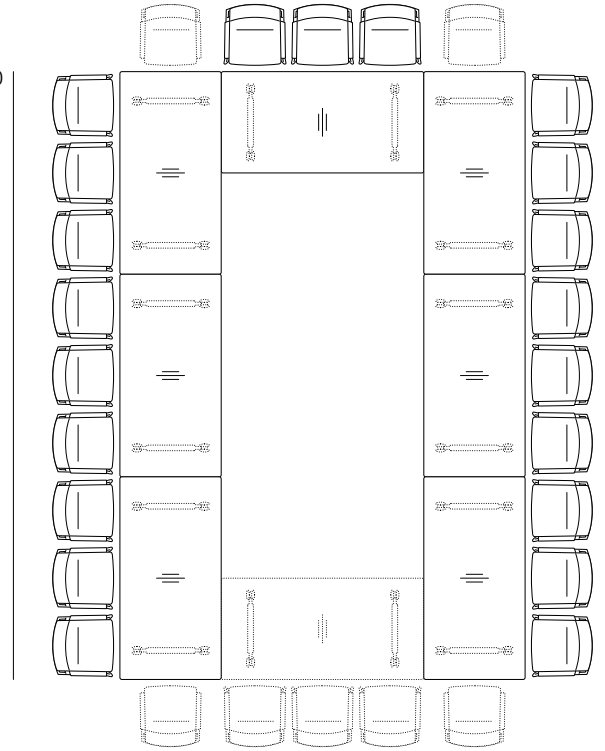

420

21 (28) Personen,  
Timetable Shift  
7 (8) x 614/00, 210x105

530

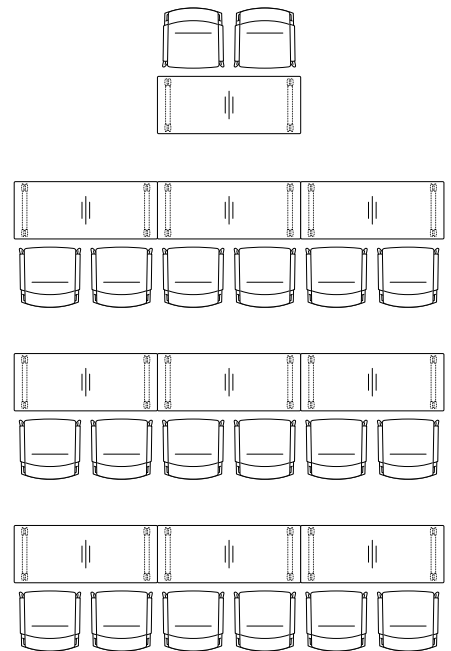

450

20 Personen,  
Timetable Smart  
10 x 612/51, 150x60



# Programm 615 Timetable Lift

Design: Andreas Störiko



## Technische Einzelheiten

### Funktion

Mobiles, elektromotorisch von 73-139 cm höheverstellbares Tischprogramm mit in der Längsachse vertikal schwenkbaren Tischplatten, optional mit Akku-Betrieb.

Timetable Lift ist ideal in Kombination mit den Programmen Timetable, Confair und dem Tischprogramm Logon zur multifunktionalen Nutzung von hochwertig ausgestatteten, Schulungs-, Konferenz-, Vortrags- und Besprechungsräumen einsetzbar.

Mit hochgeschwenkter Platte ist Timetable äußerst kompakt ineinander staffelbar, Timetable Lift mit Arretierung und seitlichem Versatz beim Staffeln.

Mit beschreibbarer und optional magnethaftender Oberfläche zusätzlich als Whitebord und Projektionsfläche nutzbar.

### Gestell

Fuß aus Aluminium glanzverchromt, poliert oder Silber seidenmatt oder schwarz beschichtet. Elektromotorische Teleskopsäule mit integriertem Sensor als Klemmschutz. Standrohre und Querzarge aus Stahlrohr, Silber seidenmatt oder schwarz beschichtet. Plattenträger aus Stahlprofil, Griffstange aus Stahlrundrohr, schwarz beschichtet. Feststellbare, nivellierbare Lenkrollen mit Lauffläche aus schwarzen Polyamid als Standardausführung für Teppichböden; mit Laufflächen aus Polyurethan für harte Böden (bei Bestellung bitte angeben). Die elektronische Steuerung, inklusive drei Meter Zuleitungskabel und Technik-Abdeckung, sowie die Aufnahmevorrichtung für den optionalen Akku sind unter der Tischplatte montiert. Technik-Abdeckung abklappbar, aus schwarzem PET-Filz (Recyclinganteil min. 50 %). Werkzeuglose Befestigung der Abdeckung mit Rändelschrauben. Abdeckung mit Ausschnitten für Ladestandsanzeige der optionalen Akkus.

### Trägermaterial Tischplatte

Spanplatte mit balliger oder gerader, umlaufender Holzkannte mit integriertem Stoßprofil aus schwarzem Elastomer oder mit gerader, umlaufender Kunststoffkannte. Mit integrierter Taste zur Höhenverstellung.

### Plattengruppe 1 - Schichtstoff

Plattenstärke 26 mm

#### Variante 1

Schichtstoff (Unidekor) nach Wilkhahn-Farb- und Oberflächenmuster mit Holzkannte, natur geölt.



Standardausführung: ballig mit Stoßprofil

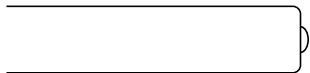

Alternativ: Kante gerade mit Stoßprofil

Schichtstoff Holzdekor nach Wilkhahn Farb- und Oberflächenmuster mit farbgleicher Kunststoffkannte.

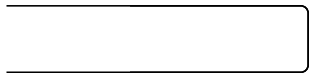

Kunststoffkannte gerade

#### Variante 2

Schichtstoff Softmatt nach Wilkhahn Farb- und Oberflächenmuster mit Holzkannte, natur geölt oder farbgleicher Kunststoffkannte. Reflektionsarme, soft-touch Oberfläche mit Anti-Fingerprint Eigenschaften.

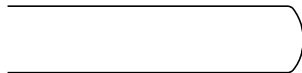

Standardausführung: ballig mit Stoßprofil



Alternativ: Kante gerade mit Stoßprofil

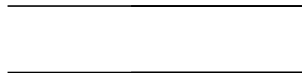

Kunststoffkannte gerade

### Plattengruppe 2 – Furnier

Plattenstärke 26 mm

#### Variante 1

Buche-, Eiche- oder Eschefurnier nach Wilkhahn-Farbtönenmuster mit Holzkannte, weitestgehend farbgleich mit dem Furnier.

#### Variante 2

Ahorn-, Nussbaum- oder Ulmefurnier nach Wilkhahn-Farbtönenmuster mit Holzkannte, weitestgehend farbgleich mit dem Furnier.



Standardausführung: ballig mit Stoßprofil

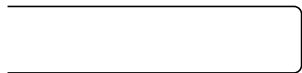

Alternativ: Kante gerade mit Stoßprofil

### Furnierausführung

Die Furniere werden im Standard als geschobene Furnierblätter verarbeitet.

Klarlackversiegelte Oberflächen:

offenporig: Eiche-, Esche-, Nussbaum- und Ulmefurnier

geschlossenporig: Ahorn-, Buchefurnier.

Wuchsmerkmale in definierten Grenzen zulässig.

Achten Sie bitte bei Nachbestellungen darauf, ob Ihre Tischplatten geschobenes oder gestürztes Furnier aufweisen.

Tische	Fuß	Standrohr und Zargen	Träger
48	Weiß beschichtet (RAL9016)	Weiß beschichtet	Schwarz beschichtet
51	Glanzverchromt	Silber seidenmatt, Schwarz oder Schwarz strukturmatt beschichtet	Schwarz beschichtet
52	Aluminium poliert	Silber seidenmatt, Schwarz oder Schwarz strukturmatt beschichtet	Schwarz beschichtet
53	Schwarz beschichtet (RAL9011)	Schwarz beschichtet	Schwarz beschichtet
60	Silber seidenmatt beschichtet (RAL9006)	Silber seidenmatt beschichtet	Silber seidenmatt beschichtet





### Platte mit Board-Funktion

Plattenstärke 26 mm  
Schichtstoff weiß mit farbgleicher Kunststoffkante. Platte mit Tafelschreibern beschriftbar, trocken abwischbar und als Projektionsfläche geeignet, optional haftfähig für Magnete.



Kunststoffkante gerade



Kante gerade mit Stoßprofil

Für die in der Preisliste gezeigten Formate sind weitere Oberflächen auf Anfrage erhältlich.

### Platte mit Whiteboard-Funktion

Plattenstärke 26 mm  
Schichtstoff hochglanz weiß mit farbgleicher Kunststoffkante. Platte mit Tafelschreibern beschriftbar, trocken abwischbar, haftfähig für Magnete.  
Durch die hochglänzende Oberfläche entsteht erhöhte Lichtreflexion (Spiegeleffekt), daher nicht als Projektionsfläche geeignet.



Kunststoffkante gerade



Kante gerade mit Stoßprofil

Für die in der Preisliste gezeigten Formate sind weitere Oberflächen auf Anfrage erhältlich.

### Plattengruppe 5 - Direktbeschichtung

Plattenstärke 25 mm

Melaminharz, direkt beschichtet mit Board-Funktion in der Farbe Weiß mit farbgleicher Kunststoffkante gerade, optional mit Stoßprofil. Platte mit Tafelschreibern beschriftbar, trocken abwischbar und als Projektionsfläche geeignet.

### Pultfunktion

Stufenlose Neigungsverstellung und -arretierung der Tischplatte durch Gasdruckzylinder. Betätigung des Mechanismus über die Griffstange.

### Monitorhalterung

Leichte Pappel-Sperrholzplatte, 12 mm, 56 x 75 cm, beidseitig belegt mit Schichtstoff weiß, mit umlaufender ABS-Kante farbgleich. Unterseite mit großflächiger Filzauflage zum Schutz der Tischplatte sowie ausklappbarem Abstandhalter für Nutzung mit optionaler Wandhalterung. Befestigung durch zwei C-Klemmen aus Stahl an der Tischplattenkante, dadurch abnehmbar und verschiebbar. Werkzeuglose Montage mit Rändelschrauben.

Platte mit Vesa-Standard Lochmustern 400 x 400 mm, 350 x 350 mm, 300 x 300 mm und 200 x 200 mm in verschiedenen Höhen zur zentralen Ausrichtung verschiedener Monitore. Für Monitore bis maximal 60" Bildschirmdiagonale, 76 mm Tiefe und 28 kg Gewicht (standsicher nach DIN EN 1023-3:2001-01). Ab Monitorgewicht über 15 kg wird die Kombination mit der Pultfunktion empfohlen.

Die Monitorhalterung ist nachrüstbar. Monitor und zugehöriges Befestigungsmaterial nicht enthalten.

### Rollenhalterung

Aus Stahlblech, weiß struktur matt pulverbeschichtet, mit Abrisskante. Unterseite mit Filzauflage zum Schutz der Tischplatte und -kante. Werkzeuglose Befestigung mit Rändelschrauben, horizontal und vertikal nutzbar. Zur Aufnahme von Rollen mit maximalem Durchmesser 7 cm und maximaler Länge 60 cm. Rollen separat erhältlich.

### Vertikale Kabelführung

Kabelkette zur Kabelführung am Standrohr des Tisches, magnetisch befestigt, Länge 139 cm, aus PA wahlweise in schwarz oder weiß durchgefärbt mit definierter Laufrichtung.

### Kabelhalter

Kabelhalter aus Kunststoff mit Klettschlaufe zur Aufnahme und individuellen Führung von Kabeln. Befestigung am Tisch über Sockel wahlweise magnetisch oder selbstklebend. Optionale Befestigung mit zwei Schrauben (im Lieferumfang enthalten).

### Whiteboardfolien

Rolle mit 25 Blatt, 60 x 80 cm (B x H), perforierte Abrisskante, Folie elektrostatisch, selbsthaftend auf nahezu jeder Oberfläche, rückstandslos ablösbar. Whiteboardfolien uni weiß, abwischbar.

Umweltfreundlich: Folie komplett recyclingfähig.

### Flipchartfolien

Rolle mit 25 Blatt, 60 x 80 cm (B x H), perforierte Abrisskante, Folie elektrostatisch, selbsthaftend auf nahezu jeder Oberfläche, rückstandslos ablösbar. Flipchartfolien mit durchgehendem Raster, nicht abwischbar. Umweltfreundlich: Folie komplett recyclingfähig.

### Papierrolle

Papierrolle 10 m, Breite 60 cm, reinweiß, Grammaturn 120g/m<sup>2</sup>.

### Akku-Box

Kompakter leistungsstarker Lithium-Ionen-Akku mit einer Kapazität von 2,2 AH für circa 40 Hübe pro Ladung. Mit LED Ladestandsanzeige und akustischem Signal zum wiederaufladen. Mit Ladegerät, nachrüstbar.

### Normen

Die Timetable Lift Tische entsprechen DIN EN 527.



www.tuv.com  
ID 1000000000





**Rechteck**

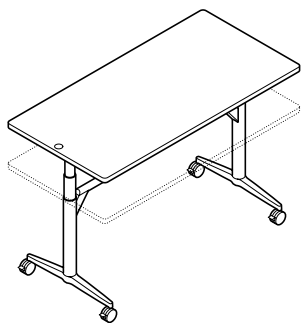

**615/00**

Elektromotorisch höhenverstellbar (73 - 139 cm)  
Fuß Aluminium beschichtet, Standrohre und Zargen beschichtet

Fuß Aluminium poliert, Standrohre und Zargen beschichtet

**Mehr-/Minderpreise**

Fuß Aluminium poliert, Standrohre und Zargen beschichtet  
Fuß Aluminium glanzverchromt, Standrohre und Zargen beschichtet

Kante umlaufend aus Kunststoff bei Schichtstoff Variante 1 (Unidekor) und 2 **pro lfm.**

Akku-Box: Lithium-Ionen-Akku mit Ladegerät

Pultfunktion

**CHF**

118

248

-23

314

251

Plattengruppe

	Breite	Tiefe			
		75	80	90	100
1 Schichtstoff Variante 1	150	2705	-	-	-
	160	-	2775	-	-
	180	-	-	3030	-
	200	-	-	-	3679
1 Schichtstoff Variante 2	150	2927	-	-	-
	160	-	3028	-	-
	180	-	-	3348	-
	200	-	-	-	3996
2 Furnier Variante 1	150	3003	-	-	-
	160	-	3106	-	-
	180	-	-	3426	-
	200	-	-	-	4195
2 Furnier Variante 2	150	3413	-	-	-
	160	-	3468	-	-
	180	-	-	3851	-
	200	-	-	-	4715



**Rechteck**

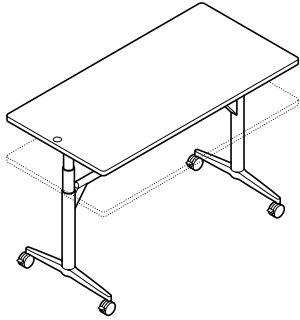

**615/10**

mit Board-Funktion  
 Elektromotorisch höhenverstellbar (73 - 139 cm)  
 Platte weiß, beschriftbar mit Tafelschreibern,  
 als Projektionsfläche geeignet  
 Fuß Aluminium beschichtet, Standrohre und Zargen beschichtet

**CHF**

**Mehr-/Minderpreise**

- Fuß Aluminium poliert, Standrohre und Zargen beschichtet 118
- Fuß Aluminium glanzverchromt, Standrohre und Zargen beschichtet 248
- Kunststoffkante umlaufend mit Stoßprofil **pro lfm.** 25
- Akku-Box: Lithium-Ionen-Akku mit Wechselhalterung 314
- Pultfunktion 251

Plattengruppe

	Breite	Tiefe			
		75	80	90	100
1 Platte mit Board-Funktion	150	2459 (58*)	-	-	-
	160	-	2522 (60*)	-	-
	180	-	-	2794 (70*)	-
	200	-	-	-	3488 (80*)
1 Platte mit Board-Funktion haftfähig für Magnete	150	2871 (58*)	-	-	-
	160	-	2995 (60*)	-	-
	180	-	-	3215 (70*)	-
	200	-	-	-	3822 (80*)

\* Mögliche Diagonale der Projektionsgröße (Zoll)



**Rechteck**

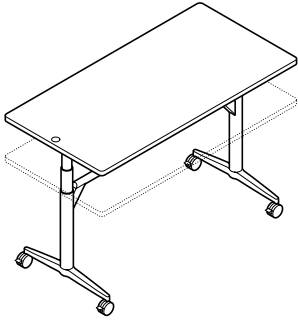

**615/11**

mit Whiteboard-Funktion  
 Elektromotorisch höhenverstellbar (73 - 139 cm)  
 Platte hochglanz weiß, beschriftbar mit Tafelschreibern,  
 Fuß Aluminium beschichtet, Standrohre und Zargen beschichtet

**CHF**

**Mehr-/Minderpreise**

Fuß Aluminium poliert, Standrohre und Zargen beschichtet  
 Fuß Aluminium glanzverchromt, Standrohre und Zargen beschichtet

118  
 248

Kunststoffkante umlaufend mit Stoßprofil **pro lfm.**

25

Akku-Box: Lithium-Ionen-Akku mit Ladegerät

314

Pultfunktion

251

Plattengruppe

**Tiefe**

**Breite**

	<b>Breite</b>	<b>75</b>	<b>80</b>	<b>90</b>	<b>100</b>
<b>1</b> Platte mit Whiteboard-Funktion haftfähig für Magnete	<b>150</b>	3089	-	-	-
	<b>160</b>	-	3213	-	-
	<b>180</b>	-	-	3547	-
	<b>200</b>	-	-	-	4151



**Rechteck**

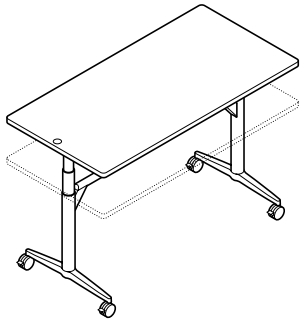

**615/12**

Elektromotorisch höhenverstellbar (73 - 139 cm)  
 Platte mit Direktbeschichtung weiß,  
 beschriftbar mit Tafelschreibern,  
 als Projektionsfläche geeignet  
 Fuß Aluminium beschichtet, Standrohre und Zargen beschichtet

**CHF**

**Mehr-/Minderpreise**

Fuß Aluminium poliert, Standrohre und Zargen beschichtet  
 Fuß Aluminium glanzverchromt, Standrohre und Zargen beschichtet

118  
248

Akku-Box: Lithium-Ionen-Akku mit Ladegerät  
 Kunststoffkante umlaufend mit Stoßprofil **pro lfm.**

314  
25

Pultfunktion

251

Plattengruppe

**Tiefe**

**Breite**

**75**

**80**

**90**

**100**

<b>5</b> Direktbeschichtung mit Board-Funktion	<b>150</b>	2100 (58*)	-	-	-
	<b>160</b>	-	2201 (60*)	-	-
	<b>180</b>	-	-	2403 (70*)	-
	<b>200</b>	-	-	-	2605 (80*)

\* Mögliche Diagonale der Projektionsgröße (Zoll)



Trapez

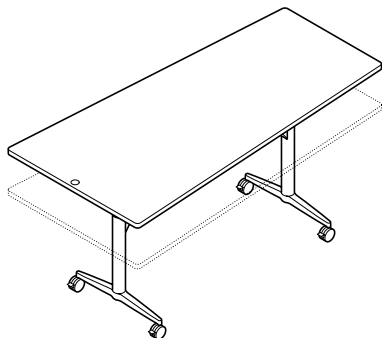

**615/13**

Elektromotorisch höhenverstellbar (73 - 139 cm)  
Fuß Aluminium beschichtet, Standrohre und Zargen beschichtet

Fuß Aluminium poliert, Standrohre und Zargen beschichtet

**Mehr-/Minderpreise**

Fuß Aluminium poliert, Standrohre und Zargen beschichtet  
Fuß Aluminium glanzverchromt, Standrohre und Zargen beschichtet

Akku-Box: Lithium-Ionen-Akku mit Ladegerät

Kante umlaufend aus Kunststoff bei Schichtstoff Variante 1 (Unidekor) und 2 **pro lfm.**

CHF

118

248

314

-23

Plattengruppe

Tiefe

Breite

75/90

75/100

	Breite	75/90	75/100
1 Schichtstoff Variante 1	180	3052	-
	200	-	3705
1 Schichtstoff Variante 2	180	3373	-
	200	-	4025
2 Furnier Variante 1	180	3451	-
	200	-	4227
2 Furnier Variante 2	180	3879	-
	200	-	4750



CHF

**Akku-Box**

**615/01**

Kompakter und leistungsstarker Lithium-Ionen-Akku mit Ladegerät, nachrüstbar

314

**Whiteboard Set Pro**



**615/02**

Für Timetable Lift mit Board-Funktion, bestehend aus:  
1 Utensilientasche aus grauem Filz zum Aufhängen auf der Zarge oder Tischplatte,  
4 Whiteboardmarker mit Keilspitze in den Farben Schwarz, Rot, Grün, Blau  
1 extragroßes Reinigungstuch 40 x 40 cm  
2 Whiteboardradierer zur punktuellen Reinigung  
10 Magnete, Ø 34 mm, weiß  
1 Flasche Tafelreiniger, Pumpspray 250 ml

245

**Monitorhalterung**

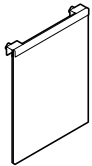

**615/03**

Platte Schichtstoff weiß, Klemme beschichtet, mit universellem Vesa Lochmuster für Monitore bis 60" und max. Gewicht von 28 KG\*

CHF

403

\*Stand sicher nach DIN EN-1023-3: 2001-01. Ab einem Monitorgewicht von mehr als 15 KG empfehlen wir den Tisch mit Pultfunktion auszustatten

**Zubehör**

**615/30** Wandhalterung  
Stahl, beschichtet

130

**Rollenhalterung**

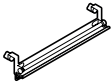

**615/04**

für Timetable Lift Modelle mit gerader Kante  
Stahlblech, beschichtet, mit Abrisskante für Rollenbreite 60 cm

CHF

181

**Zubehör**

**615/40**  
Whiteboardfolien, Rolle mit 25 Blatt

42

**615/41**  
Flipchartfolien, Rolle mit 25 Blatt

42

**615/42**  
Papierrolle Länge 10 m

16

**Vertikale Kabelführung**

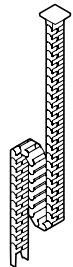

**615/05**

magnetische Kabelkette Länge ca 139 cm aus Kunststoff schwarz oder weiß

100

**Kabelhalter**

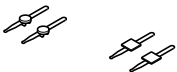

**615/06**

für Tischplatte, aus Kunststoff schwarz, mit Klettschleufe  
Sockel magnetisch (2 Stück)  
Sockel selbstklebend (2 Stück)

18

18



**Set Mobile Charging 706/00 bestehend aus:**

CHF

CHF

**Akkupack**

Leistungsstarker 240-Wh-Lithium-Ionen-Akku, schwarz montiert in Kabelwanne aus Stahlblech, schwarz beschichtet, mit Netzteil, inkl. zentralem Zuleitungskabel 300 cm (bei Bestellung bitte Länderstandard angeben)



**USB A+C-Ladegerät (optional)**



**Wireless Charger (optional)**



**Setpreis Mobile Charging 706/00 mit USB-Ladegerät**

\*

USB A+C Ladegerät, mit max. Ausgangsleistung 72W, USB Typ C max. 60W, USB Typ A max. 12W  
Gehäuse aus hochfestem, feuerhemmenden Polycarbonat, schwarz, unterhalb der Tischkante montiert

**Setpreis Mobile Charging 706/00 mit 2 x USB-Ladegerät**

\*

2 x USB A+C Ladegerät, mit max. Ausgangsleistung 72W, USB Typ C max. 60W, USB Typ A max. 12W  
Gehäuse aus hochfestem, feuerhemmenden Polycarbonat, schwarz, unterhalb der Tischkante montiert

**Setpreis Mobile Charging 706/00 mit Wireless Charger**

\*

Wireless Charger, mit max. Ausgangsleistung 15W zum schnellen Aufladen Qi-fähiger mobiler Endgeräte  
Auflagefläche aus schwarzem Nylon mit Haftring, Gehäuse wasser- und staubgeschützt

Sets sind vollständig montiert und verkabelt.  
Stromversorgung zum Aufladen des Akkupack über zentrales Zuleitungskabel

**Mehr-/Minderpreise**

Kabelkette für das Timetable Lift Standrohr, magnetisch Kunststoff schwarz oder weiß, Länge ca. 139cm

\*

**Mod. 701/98 Technikbox Flow**

\*

1 x Stromeinsatz (bei Bestellung bitte Länderstandard angeben) mit separatem Zuleitungskabel, Länge ca. 300 cm  
1 x USB-Ladegerät Typ A + Typ C m. Smart-IC und PD 2.0 zum Aufladen von bis zu zwei mobilen Endgeräten unterhalb der Tischkante montiert



**Mod. 701/99 Wireless Charger**

\*

Wireless Charger mit Netzteil, max. Ausgangsleistung 15W, Qi-zertifiziert, zum schnellen Aufladen Qi-fähiger mobiler Endgeräte  
Auflagefläche aus schwarzem Nylon mit Haftring, Gehäuse wasser- und staubgeschützt mit zentralem Zuleitungskabel, Länge ca. 300 cm  
Länderstandard (bei Bestellung bitte Länderstandard angeben)



**Mehr-/Minderpreise**

Kabelkette für das Timetable Lift Standrohr, magnetisch Kunststoff schwarz oder weiß, Länge ca. 139cm

\*





**Tischbreite ≥ 160 cm**

**615/00, 615/10, 615/11, 615/12**

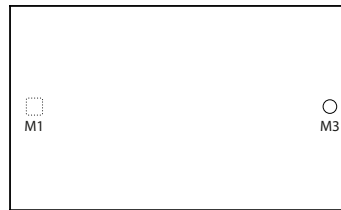

**615/13**

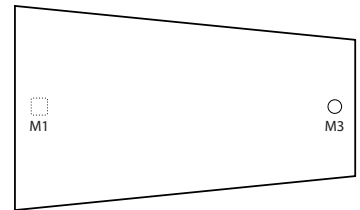

Set	Einbauposition	M1	M3
Mobile Charging 706/00 mit USB-Ladegerät		•	•
Mobile Charging 706/00 mit 2 x USB-Ladegerät		•	•
Mobile Charging 706/00 mit Wireless Charger		–	•

**Tischbreite ≥ 160 cm**

**615/00, 615/10, 615/11, 615/12**



**615/13**

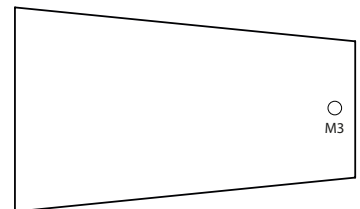

Set	Einbauposition	M3
701/98 Technikbox Flow		•
701/99 Wireless Charger mit Netzteil		•

- erhältlich
- nicht lieferbar

# Programm 620

## Logon

Design: Andreas Störiko



Weitere  
Informationen

### Technische Einzelheiten

#### Funktion

Einzelstücke für den Einsatz in Büroräumen und Systemkomponenten für festmontierte Tischanlagen in Konferenzräumen, ideal in der Kombination mit Confair-Falttischen für variabel teilbare Konferenzräume.

#### Gestell

Fuß aus Aluminiumdruckguss, glanzverchromt, poliert oder nach Wilkhahn-Farbtönen beschichtet. Standrohre aus Aluminiumprofil, natur eloxiert oder beschichtet, bei Fußausleger glanzverchromt in der Farbe Schwarz beschichtet. Bei Tischtiefe 75 cm sind die Fußausleger abgewinkelt.

Träger aus Aluminiumdruckguss, je nach Fußausführung Silber seidenmatt oder schwarz beschichtet. Standrohre optional glanzverchromt erhältlich. Zargen aus Aluminiumprofil je nach Fußausführung Silber seidenmatt oder schwarz beschichtet. Tischiefen 75–90 cm mit einer Mittelzarge, Tischiefen 100–130 cm mit zwei Zargen. Polyamid-Stellgleiter in der Farbe Schwarz. Feststellbare Rollen aus schwarzem Polyamid. Polyamid-Stellgleiter in der Farbe Schwarz.

#### Trägermaterial Tischplatte

Spanplatte mit balliger oder gerader, umlaufender Holz- oder Kunststoffkante und integriertem Stoßprofil aus schwarzem Elastomer oder mit gerader, umlaufender Kunststoffkante. Bei Systemelementen Stoßkante gerade, ohne Profil.

#### Plattengruppe 1 - Schichtstoff

Plattenstärke 26 mm

##### Variante 1

Schichtstoff (Unidekor) nach Wilkhahn-Farb- und Oberflächenmuster mit Holz- oder Kunststoffkante, natur geölt oder farbgleicher Kunststoffkante. Schichtstoff Holzdekor auf Anfrage.

##### Variante 2

Schichtstoff Softmatt nach Wilkhahn-Farb- und Oberflächenmuster mit Holz- oder Kunststoffkante, natur geölt oder farbgleicher Kunststoffkante. Reflektionsarme, Soft-Touch-Oberfläche mit Anti-Fingerprint-Eigenschaften.



Standardausführung: ballig mit integriertem Stoßprofil



Alternativ: gerade mit integriertem Stoßprofil

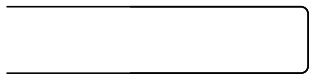

Kunststoffkante gerade

#### Plattengruppe 2 – Furnier

Plattenstärke 26 mm

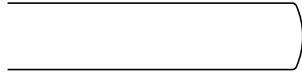

Standardausführung: ballig mit Stoßprofil



Alternativ: Kante gerade mit Stoßprofil

#### Variante 1

Buche-, Eiche-, oder Eschefurnier (Ausnahme: kein Esche natur bei gefaster Kantenausführung) nach Wilkhahn-Farbtönen mit Holz- oder Kunststoffkante, weitestgehend farbgleich mit dem Furnier.

#### Variante 2

Ahorn- (Ausnahme: kein Ahorn natur bei gefaster Kantenausführung), Nussbaum- oder Ulmefurnier nach Wilkhahn-Farbtönen mit Holz- oder Kunststoffkante, weitestgehend farbgleich mit dem Furnier.

#### Furnierausführung

Die Furniere werden im Standard als geschobene Furnierblätter verarbeitet.

Klarlackversiegelte Oberflächen:

offenporig: Eiche-, Esche-, Nussbaum- und Ulmefurnier

geschlossenporig: Ahorn-, Buchefurnier.

Wuchsmerkmale in definierten Grenzen zulässig.

Achten Sie bitte bei Nachbestellungen darauf, ob Ihre Tischplatten geschobenes oder gestütztes Furnier aufweisen.

#### Sichtblenden

Wellenförmiges Aluminiumstrangpressprofil natur eloxiert oder schwarz beschichtet. Schraubverbindungen zur Platte natur eloxiert. Sichtblenden sind auch nachträglich anzubringen.

Preis auf Anfrage.

#### Normen

Die Logon-Tische entsprechen der Norm ANSI/BIFMA X 5.5.

Tische	Fuß	Standrohr	Träger und Zargen
51	Glanzverchromt	Schwarz beschichtet oder Glanzverchromt	Schwarz beschichtet
52	Aluminium poliert	Aluminium natur eloxiert	Silber seidenmatt beschichtet
53	Schwarz beschichtet (RAL9011)	Schwarz beschichtet	Schwarz beschichtet
60	Silber seidenmatt beschichtet (RAL9006)	Silber seidenmatt beschichtet	Silber seidenmatt beschichtet
90	Schwarz strukturmatt beschichtet (RAL9011)	Schwarz strukturmatt beschichtet (RAL9011)	Schwarz strukturmatt beschichtet (RAL9011)

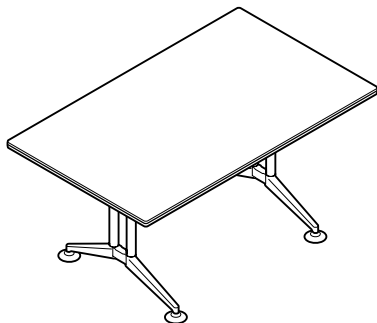

**Rechteck**

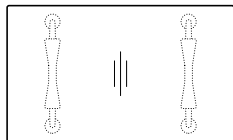

**620/00**

z.B. 120 x 240, H 73  
Fuß und Standrohre Aluminium beschichtet

**CHF**

**Mehr-/Minderpreise**

Fuß Aluminium poliert, Standrohre Aluminium natur eloxiert 118  
Fuß Aluminium glanzverchromt, Standrohre Aluminium schwarz beschichtet 248  
Fuß und Standrohre Aluminium glanzverchromt 546

Kante umlaufend aus Kunststoff bei Schichtstoff Variante 1 (Unidekor) und 2 **pro lfm.** -23

Sichtblende Aluminium beschichtet (Länge 150 cm) 579  
Sichtblende Aluminium natur eloxiert (Länge 150 cm) 612  
Sichtblende Aluminium beschichtet (Länge 180 cm) 670  
Sichtblende Aluminium natur eloxiert (Länge 180 cm) 707  
Sichtblende Aluminium beschichtet (Länge 240 cm) 907  
Sichtblende Aluminium natur eloxiert (Länge 240 cm) 965

mit Rollen (bis zu max. Breite 200 cm erhältlich) 218

Plattengruppe

	Breite	Tiefe						
		75	80	90	100	110	120	130
1 Schichtstoff Variante 1	150	1815	2153	2266	2310	2370	2462	2479
	160	1976	2220	2309	2333	2404	2483	2493
	180	2043	2286	2356	2474	2495	2532	2558
	200	2158	2387	2470	2613	2633	2672	2699
	220	2218	2475	2594	2733	2754	2795	2890
	230	2247	2568	2676	2751	2784	2820	2980
	240	2273	2594	2718	2788	2826	2843	3017
	300	-	-	-	3246	3305	3329	3564
1 Schichtstoff Variante 2	150	2057	2406	2551	2631	2722	2844	2897
	160	2231	2492	2615	2677	2780	2894	2939
	180	2331	2594	2701	2858	2920	2994	3057
	200	2478	2729	2856	3040	3103	3182	3255
	220	2570	2851	3016	3204	3270	3358	3499
	230	2617	2961	3118	3244	3323	3409	3617
	240	2657	3003	3179	3302	3390	3456	3684
	300	-	-	-	3884	4010	4098	4395
2 Furnier Variante 1	150	1880	2231	2373	2400	2479	2570	2591
	160	2057	2302	2396	2432	2527	2597	2622
	180	2126	2367	2445	2589	2621	2664	2691
	200	2254	2487	2578	2746	2772	2811	2854
	220	2316	2583	2714	2832	2903	2939	3046
	230	2362	2688	2809	2904	2922	2968	3145
	240	2380	2714	2856	2926	2987	3017	3206
	300	-	-	-	3425	3498	3531	3786
2 Furnier Variante 2	150	2236	2612	2784	2889	3006	3117	3221
	160	2432	2702	2873	2913	3076	3225	3265
	180	2539	2845	2927	3149	3233	3282	3329
	200	2703	3032	3131	3386	3423	3530	3585
	220	2843	3220	3338	3550	3626	3732	3887
	230	2907	3314	3473	3622	3716	3778	4007
	240	2961	3338	3595	3733	3785	3840	4079
	300	-	-	-	4298	4386	4448	4794

- nicht lieferbar

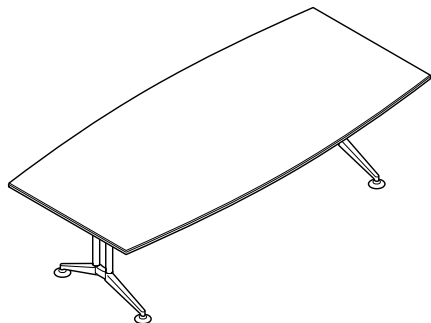

**Tonnenform**

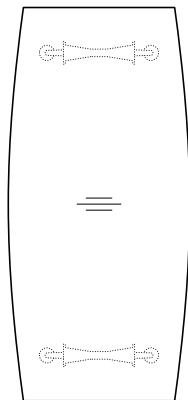

**627/42**

z.B. 100/120 x 260, H 73  
Fuß und Standrohre Aluminium beschichtet

CHF

**Mehr-/Minderpreise**

Fuß Aluminium poliert, Standrohre Aluminium natur eloxiert  
Fuß Aluminium glanzverchromt, Standrohre Aluminium schwarz beschichtet  
Fuß und Standrohre Aluminium glanzverchromt

118  
248  
546

Kante umlaufend aus Kunststoff bei Schichtstoff Variante 1 (Unidekor) und 2 **pro lfm.**

-23

Plattengruppe	Tiefe		
	Breite	100/120	100/130
1 Schichtstoff Variante 1	240	3104	-
	260	3659	-
	300	-	3719
1 Schichtstoff Variante 2	240	3719	-
	260	4326	-
	300	-	4552
2 Furnier Variante 1	240	3264	-
	260	3886	-
	300	-	3918
2 Furnier Variante 2	240	4000	-
	260	4779	-
	300	-	4815

- nicht lieferbar

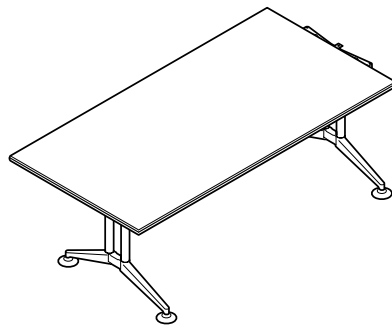

Rechteck



**620/11**

Anfangselement  
z.B. 90 x 180, H 73  
Erweiterbar mit den Modellen 620/21, 620/31, 624/91  
Fuß und Standrohre Aluminium beschichtet

CHF

**Mehr-/Minderpreise**

Fuß Aluminium poliert, Standrohre Aluminium natur eloxiert  
Fuß Aluminium glanzverchromt, Standrohre Aluminium schwarz beschichtet  
Fuß und Standrohre Aluminium glanzverchromt

118  
248  
546

Kante umlaufend aus Kunststoff bei Schichtstoff Variante 1 (Unidekor) und 2 **pro lfm.**

-23

Plattengruppe

	Breite	Tiefe					
		80	90	100	110	120	130
<b>1</b> Schichtstoff Variante 1	<b>160</b>	2220	2309	2333	2404	2483	2493
	<b>180</b>	2286	2356	2474	2495	2532	2558
	<b>200</b>	2387	2470	2613	2633	2672	2699
	<b>220</b>	2475	2594	2733	2754	2795	2890
	<b>240</b>	2594	2718	2788	2826	2843	3017
<b>1</b> Schichtstoff Variante 2	<b>160</b>	2492	2615	2677	2780	2894	2939
	<b>180</b>	2594	2701	2858	2920	2994	3057
	<b>200</b>	2729	2856	3040	3103	3182	3255
	<b>220</b>	2851	3016	3204	3270	3358	3499
	<b>240</b>	3003	3179	3302	3390	3456	3684
<b>2</b> Furnier Variante 1	<b>160</b>	2302	2396	2432	2527	2597	2622
	<b>180</b>	2367	2445	2589	2621	2664	2691
	<b>200</b>	2487	2578	2746	2772	2811	2854
	<b>220</b>	2583	2714	2832	2903	2939	3046
	<b>240</b>	2714	2856	2926	2987	3017	3206
<b>2</b> Furnier Variante 2	<b>160</b>	2702	2873	2913	3076	3225	3265
	<b>180</b>	2845	2927	3149	3233	3282	3329
	<b>200</b>	3032	3131	3386	3423	3530	3585
	<b>220</b>	3220	3338	3550	3626	3732	3887
	<b>240</b>	3338	3595	3733	3785	3840	4079

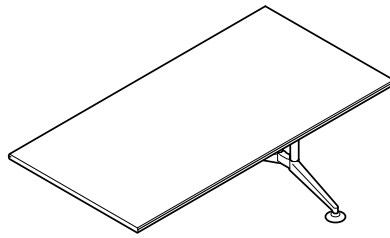

Rechteck

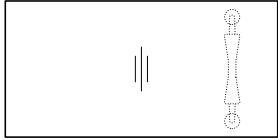

**620/21**

Abschlusselement  
z.B. 90 x 180, H 73  
Fuß und Standrohre Aluminium beschichtet

CHF

**Mehr-/Minderpreise**

Fuß Aluminium poliert, Standrohre Aluminium natur eloxiert  
Fuß Aluminium glanzverchromt, Standrohre Aluminium schwarz beschichtet  
Fuß und Standrohre Aluminium glanzverchromt

59  
124  
273

Kante umlaufend aus Kunststoff bei Schichtstoff Variante 1 (Unidekor) und 2 **pro lfm.**

-23

Plattengruppe

	Breite	Tiefe					
		80	90	100	110	120	130
<b>1</b> Schichtstoff Variante 1	<b>160</b>	1669	1758	1782	1853	1932	1942
	<b>180</b>	1735	1805	1923	1944	1981	2007
	<b>200</b>	1836	1919	2062	2082	2121	2148
	<b>220</b>	1924	2043	2182	2203	2244	2339
	<b>240</b>	2043	2167	2237	2275	2292	2466
<b>1</b> Schichtstoff Variante 2	<b>160</b>	1941	2064	2126	2229	2343	2388
	<b>180</b>	2043	2150	2307	2369	2443	2506
	<b>200</b>	2178	2305	2489	2552	2631	2704
	<b>220</b>	2300	2465	2653	2719	2807	2948
	<b>240</b>	2452	2628	2751	2839	2905	3133
<b>2</b> Furnier Variante 1	<b>160</b>	1751	1845	1881	1976	2046	2071
	<b>180</b>	1816	1894	2038	2070	2113	2140
	<b>200</b>	1936	2027	2195	2221	2260	2303
	<b>220</b>	2032	2163	2281	2352	2388	2495
	<b>240</b>	2163	2305	2375	2436	2466	2655
<b>2</b> Furnier Variante 2	<b>160</b>	2151	2322	2362	2525	2674	2714
	<b>180</b>	2294	2376	2598	2682	2731	2778
	<b>200</b>	2481	2580	2835	2872	2979	3034
	<b>220</b>	2669	2787	2999	3075	3181	3336
	<b>240</b>	2787	3044	3182	3234	3289	3528

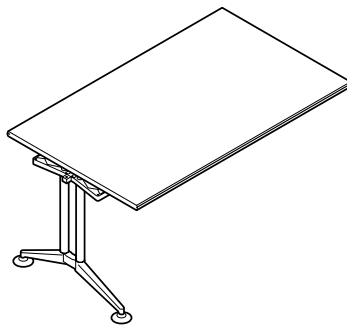

Rechteck



**620/31**

Zwischenelement  
z.B. 90 x 180, H 73  
Fuß und Standrohre Aluminium beschichtet

CHF

**Mehr-/Minderpreise**

Fuß Aluminium poliert, Standrohre Aluminium natur eloxiert  
Fuß Aluminium glanzverchromt, Standrohre Aluminium schwarz beschichtet  
Fuß und Standrohre Aluminium glanzverchromt

59  
124  
273

Kante umlaufend aus Kunststoff bei Schichtstoff Variante 1 (Unidekor) und 2 **pro lfm.**

-23

Plattengruppe

	Breite	Tiefe					
		80	90	100	110	120	130
1 Schichtstoff Variante 1	<b>160</b>	1669	1758	1782	1853	1932	1942
	<b>180</b>	1735	1805	1923	1944	1981	2007
	<b>200</b>	1836	1919	2062	2082	2121	2148
	<b>220</b>	1924	2043	2182	2203	2244	2339
1 Schichtstoff Variante 2	<b>160</b>	1941	2064	2126	2229	2343	2388
	<b>180</b>	2043	2150	2307	2369	2443	2506
	<b>200</b>	2178	2305	2489	2552	2631	2704
	<b>220</b>	2300	2465	2653	2719	2807	2948
2 Furnier Variante 1	<b>160</b>	1751	1845	1881	1976	2046	2071
	<b>180</b>	1816	1894	2038	2070	2113	2140
	<b>200</b>	1936	2027	2195	2221	2260	2303
	<b>220</b>	2032	2163	2281	2352	2388	2495
2 Furnier Variante 2	<b>160</b>	2151	2322	2362	2525	2674	2714
	<b>180</b>	2294	2376	2598	2682	2731	2778
	<b>200</b>	2481	2580	2835	2872	2979	3034
	<b>220</b>	2669	2787	2999	3075	3181	3336

CHF

Kabeldurchlass



**707/1**

Kunststoff schwarz, Ø 80 mm

43



Set Integrierte Technikbox Basic bestehend aus:

CHF

Set Integrierte Technikbox Beidseitig bestehend aus:

CHF

Integrierte Technikbox Basic 701/00 oder 701/10

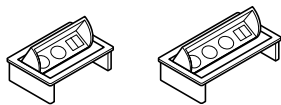

Kabel-Abdeckung für Technikbox

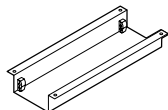

Kabelzuführung unter der Tischplatte mit Klettschlaufe

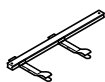

Kabelklammer für Tischbeine (2 Stück)



**Set Integrierte Technikbox Basic 701/00 mit 3 Steckfeldern:**

2 x Stromeinsatz (bei Bestellung bitte Länderstandard angeben) mit Zuleitungskabel ca. 300 cm  
1 x Dateneinsatz mit 2 x RJ 45-Buchse (Kategorie 6, geschirmt) mit fest angeschlossenen Patchkabeln, Länge 350 cm oder wahlweise mit USB-Ladegerät Typ A + Typ C m. Smart-IC und PD 2.0 zum Aufladen von bis zu zwei mobilen Endgeräten

**Set Integrierte Technikbox Basic 701/10 mit 4 Steckfeldern:**

2 x Stromeinsatz (bei Bestellung bitte Länderstandard angeben) mit Zuleitungskabel ca. 300 cm  
1 x Dateneinsatz mit 2 x RJ 45-Buchse (Kategorie 6, geschirmt) mit fest angeschlossenen Patchkabeln, Länge 350 cm  
1 x Einsatz mit VGA-Buchse + Stereo-Klinkenbuchse 3,5 mm oder HDMI-Buchse mit Kabeln, Länge ca. 300 cm

**Mehr-/Minderpreise**

Technikbox mit Öffnungsmechanismus per Druck auf den Deckel

Kabelbaum mit schwarzem Gewebeschauch ummantelt



**620/2 Vertikaler Kabelkanal**

zur Kabelführung zwischen den Standrohren  
Silber seidenmatt oder schwarz beschichtet



\* Preis auf Anfrage

Sämtliche Preise verstehen sich inklusive Tischausschnitt  
Weitere Details siehe ab Seite 332

Integrierte Technikbox Beidseitig 701/60 oder 701/70

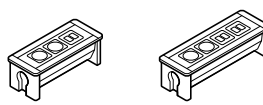

Kabel-Abdeckung für Technikbox

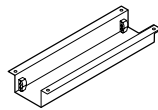

Kabelzuführung unter der Tischplatte mit Klettschlaufe

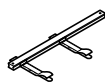

Kabelklammer für Tischbeine (2 Stück)



**Set Integrierte Technikbox Beidseitig 701/60 mit 3 Steckfeldern:**

2 x Stromeinsatz (bei Bestellung bitte Länderstandard angeben) mit Zuleitungskabel Länge ca. 300 cm  
1 x Dateneinsatz mit 2 x RJ45-Buchse (Kategorie 6, geschirmt) mit fest angeschlossenen Kabeln, Länge ca. 350 cm oder wahlweise mit USB-Ladegerät Typ A + Typ C m. Smart-IC und PD 2.0 zum Aufladen von bis zu zwei mobilen Endgeräten

**Set Integrierte Technikbox Beidseitig 701/70 mit 4 Steckfeldern:**

2 x Stromeinsatz (bei Bestellung bitte Länderstandard angeben) mit Zuleitungskabel Länge ca. 300 cm  
1 x Dateneinsatz mit 2 x RJ45-Buchse (Kategorie 6, geschirmt) mit fest angeschlossenen Kabeln, Länge ca. 350 cm  
1 x Einsatz mit VGA-Buchse (SUB D 15-pol.) + Stereo-Klinkenbuchse 3,5 mm oder wahlweise HDMI-Buchse mit fest angeschlossenen Kabeln, Länge ca. 300 cm

**Mehr-/Minderpreise**

Technikbox mit Öffnungsmechanismus per Knopfdruck

Kabelbaum mit schwarzem Gewebeschauch ummantelt



**620/2 Vertikaler Kabelkanal**

zur Kabelführung zwischen den Standrohren  
Silber seidenmatt oder schwarz beschichtet







**Set Integrierte Technikbox Compact bestehend aus:**

CHF

**Set Integrierte Technikbox Compact Duo bestehend aus:**

CHF

**Einbaurahmen Compact rund oder quadratisch**



**Technikeinsatz**



**Kabelzuführung unter der Tischplatte mit Klettschlaufe**



**Kabelklammer für Tischbeine (2 Stück)**



**Einbaurahmen Compact Duo rechteckig**

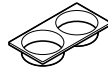

**Technikeinsatz**



**Kabelzuführung unter der Tischplatte mit Klettschlaufe**



**Kabelklammer für Tischbeine (2 Stück)**



**Set Integrierte Technikbox Compact 701/95 mit Einsatz Kabeldurchlass Chrom matt, mit Bürstenprofil**

\*

**Set Integrierte Technikbox Compact Duo 701/96 mit Einsatz Kabeldurchlass Chrom matt, mit Bürstenprofil\***

\*

**Set Integrierte Technikbox Compact 701/95 mit Wireless Charging Einsatz:**

\*

**Set Integrierte Technikbox Compact Duo 701/96 mit Wireless Charging Einsatz\*:**

\*

1 x Einsatz mit Wireless Charging Modul (5 Watt, Qi-konform) mit Zuleitungskabel ca. 180 cm und Steckernetzteil

1 x Einsatz mit Wireless Charging Modul (5 Watt, Qi-konform) mit Zuleitungskabel ca. 180 cm und Steckernetzteil

**Set Integrierte Technikbox Compact 701/95 mit Stromeinsatz:**

\*

**Set Integrierte Technikbox Compact Duo 701/96 mit Stromeinsatz\*:**

\*

1 x Stromeinsatz (bei Bestellung bitte Länderstandard angeben) mit 40 cm Anschluss für Zuleitungskabel, Mod. 708/8  
2 x Steckplatz mit Abdeckung für optionale Keystone-Module

1 x Stromeinsatz (bei Bestellung bitte Länderstandard angeben) mit 40 cm Anschluss für Zuleitungskabel, Mod. 708/8  
2 x Steckplatz mit Abdeckung für optionale Keystone-Module

**Set Integrierte Technikbox Compact 701/95 mit Stromeinsatz und USB-Ladebuchse\*:**

\*

**Set Integrierte Technikbox Compact Duo 701/96 mit Stromeinsatz und USB-Ladebuchse\*:**

\*

1 x Stromeinsatz (bei Bestellung bitte Länderstandard angeben) mit 40 cm Anschluss für Zuleitungskabel, Mod. 708/8  
1 x USB Ladebuchse mit Smart-IC (Ladestrom max. 2A)  
1 x Steckplatz mit Abdeckung für optionale Keystone-Module

1 x Stromeinsatz (bei Bestellung bitte Länderstandard angeben) mit 40 cm Anschluss für Zuleitungskabel, Mod. 708/8  
1 x USB Ladebuchse mit Smart-IC (Ladestrom max. 2A)  
1 x Steckplatz mit Abdeckung für optionale Keystone-Module

**Mehr-/Minderpreise**

Keystone-Modul RJ 45-Buchse (Kategorie 6) als Durchgangskupplung, ohne Kabel

\*

**Mehr-/Minderpreise**

Keystone-Modul RJ 45-Buchse (Kategorie 6) als Durchgangskupplung, ohne Kabel

\*

Keystone-Modul HDMI-Buchse als Durchgangskupplung, ohne Kabel

\*

Keystone-Modul HDMI-Buchse als Durchgangskupplung, ohne Kabel

\*

**708/8 Zuleitungskabel**



Länge ca. 200 cm  
Länge ca. 300 cm  
Länge ca. 500 cm

Kabelbaum mit schwarzem Gewebeschauch ummantelt

**708/8 Zuleitungskabel**



Länge ca. 200 cm  
Länge ca. 300 cm  
Länge ca. 500 cm

\*

Kabelbaum mit schwarzem Gewebeschauch ummantelt

\*

**620/2 Vertikaler Kabelkanal**

zur Kabelführung zwischen den Standrohren  
Silber seidenmatt oder schwarz beschichtet

\*

**620/2 Vertikaler Kabelkanal**

zur Kabelführung zwischen den Standrohren  
Silber seidenmatt oder schwarz beschichtet

\*

\* Preis auf Anfrage

Sämtliche Preise verstehen sich inklusive Tischausschnitt  
Weitere Details siehe ab Seite 332  
Einzelne Kabeldurchlässe siehe Zubehör Seite 273

Der genannte Preis versteht sich für einen Einsatz. Für die Ermittlung des Setpreises sind zwei Einsätze zu addieren.



Set Kabeldurchlass bestehend aus:

CHF

Set Einbauklappe bestehend aus:

CHF

Kabeldurchlass 707/1



Kabelzuführung unter der Tischplatte mit Klettschlaufe



Kabelklammer für Tischbeine (2 Stück)



**Set Kabeldurchlass 707/1**

Kunststoff schwarz, Ø 80 mm

\*

Einbauklappe Executive oder Basic

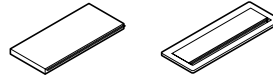

Kabelwanne zur Aufnahme der Steckdosenleiste

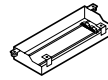

Kabelzuführung unter der Tischplatte mit Klettschlaufe



Kabelklammer für Tischbeine (2 Stück)



**Set Einbauklappe Executive 150 x 300 mm**

Plattengruppe 1, Schichtstoff Variante 1 und 2

\*

Plattengruppe 2, Furnier Variante 1 und 2

\*

inklusive Befestigungsmaterial für Steckdosenleiste  
Steckdosenleiste bitte separat bestellen  
möglicher Einbauwinkel 15° oder senkrecht  
(bei Bestellung bitte Einbauwinkel angeben)

**Set Einbauklappe Basic 120 x 300 mm**

inklusive Befestigungsmaterial für Steckdosenleiste  
Steckdosenleiste bitte separat bestellen  
möglicher Einbauwinkel 15° oder senkrecht  
(bei Bestellung bitte Einbauwinkel angeben)

\*

Mehr-/Minderpreise

Kabelbaum mit schwarzem Gewebeschlauch ummantelt



**620/2 Vertikaler Kabelkanal**

zur Kabelführung zwischen den Standrohren  
Silber seidenmatt oder schwarz beschichtet



\*

Mehr-/Minderpreise

Kabelbaum mit schwarzem Gewebeschlauch ummantelt



**620/2 Vertikaler Kabelkanal**

zur Kabelführung zwischen den Standrohren  
Silber seidenmatt oder schwarz beschichtet



\*

\*

\* Preis auf Anfrage

Sämtliche Preise verstehen sich inklusive Tischausschnitt  
Weitere Details siehe ab Seite 332



Steckdosenleisten für Set Einbauklappe

CHF

**Mod. 708/1 Steckdosenleiste mit 3 Steckfeldern**

\*

3x Stromeinsatz (bei Bestellung bitte Länderstandard angeben)  
Zuleitungs-/Verbindungskabel bitte separat bestellen



**Mod. 708/2 Steckdosenleiste mit 3 Steckfeldern:**

\*

2 x Stromeinsatz (bei Bestellung bitte Länderstandard angeben)  
Zuleitungs-/Verbindungskabel bitte separat bestellen  
1 x Dateneinsatz mit 2 x RJ45-Buchse (Kategorie 6 geschirmt) mit  
fest angeschlossenen Patchkabeln Länge ca. 350 cm  
oder wahlweise mit 1 x Einsatz mit 2 x USB-Ladebuchse  
(Ladestrom 2,1A) zum Aufladen von bis zu zwei mobilen  
Endgeräten



**Mod. 708/4 Steckdosenleiste mit 4 Steckfeldern:**

\*

4 x Stromeinsatz (bei Bestellung bitte Länderstandard angeben)  
Zuleitungs-/Verbindungskabel bitte separat bestellen



**Mod. 708/5 Steckdosenleiste mit 4 Steckfeldern:**

\*

2 x Stromeinsatz (bei Bestellung bitte Länderstandard angeben)  
Zuleitungs-/Verbindungskabel bitte separat bestellen  
1 x Dateneinsatz mit 2 x RJ45-Buchse (Kategorie 6 geschirmt) mit  
fest angeschlossenen Patchkabeln Länge ca. 350 cm  
1 x Einsatz VGA-Buchse (SUB D 15-pol.) + Stereoklinkenbuchse  
3,5 mm oder wahlweise HDMI-Buchse mit fest angeschlossenen  
Kabeln Länge ca. 300 cm



**Mod. 708/6 Steckdosenleiste mit 5 Steckfeldern:**

\*

3 x Stromeinsatz (bei Bestellung bitte Länderstandard angeben)  
Zuleitungs-/Verbindungskabel bitte separat bestellen  
1 x Dateneinsatz mit 2 x RJ45-Buchse (Kategorie 6 geschirmt)  
1 x Dateneinsatz mit 1 x RJ45-Buchse (Kategorie 6 geschirmt)  
mit fest angeschlossenen Patchkabeln Länge ca. 350 cm

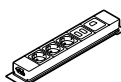

**Mehr-/Minderpreise**

**708/8 Zuleitungskabel**



Länge ca. 200 cm  
Länge ca. 300 cm  
Länge ca. 500 cm

\*  
\*  
\*

**708/9 Weiterleitungskabel**



Länge ca. 200 cm  
Länge ca. 300 cm

\*  
\*

\* Preis auf Anfrage



□ Integrierte Technikbox Basic, Beidseitig, Einbauklappen oder Integrierte Technikbox Compact Duo

○ Integrierte Technikbox Compact oder Kabeldurchlass

Es sind maximal zwei Tischeinbausysteme pro Tisch zu integrieren. Mögliche Positionen: Entweder A/M 1 und A/M 3 oder A/M 2.

**Tischtiefe ≤ 90 cm**

**620/00**

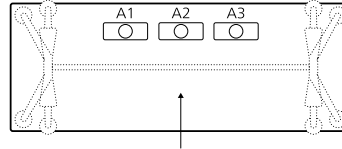

**620/11**

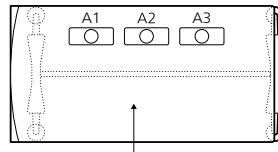

**620/31**

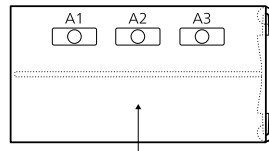

**620/21**

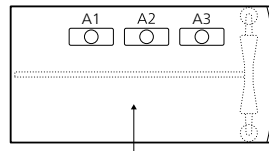

**Tischtiefe > 90 cm**

**620/00**

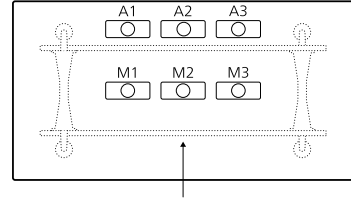

**620/11**

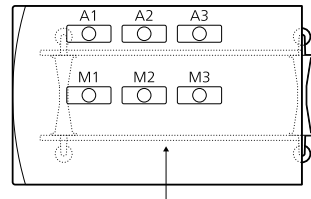

**620/31**

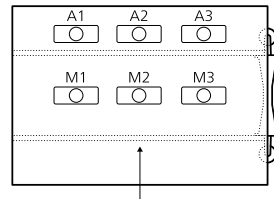

**620/21**

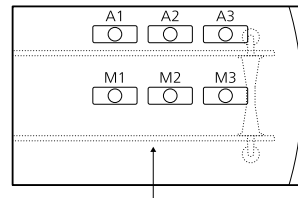

Set	Einbauposition	A1 <sup>1</sup>	A2	A3 <sup>1</sup>	A1 <sup>1</sup>	A2	A3 <sup>1</sup>	M1 <sup>1</sup>	M2	M3 <sup>1</sup>
Integrierte Technikbox Basic 701/00 701/10		•	•	•	• <sup>2</sup>	• <sup>2</sup>	• <sup>2</sup>	•	•	•
Integrierte Technikbox Beidseitig 701/60 701/70		•	•	•	• <sup>2</sup>	• <sup>2</sup>	• <sup>2</sup>	•	•	•
Einbauklappe Executive Basic		•	•	•	•	•	•	•	•	•
Integrierte Technikbox Compact 701/95		•	•	•	•	•	•	•	•	•
Integrierte Technikbox Compact Duo 701/96		•	•	•	• <sup>2</sup>	• <sup>2</sup>	• <sup>2</sup>	•	•	•
Set Kabeldurchlass 707/1		•	•	•	•	•	•	•	•	•

<sup>1</sup> ab Tischbreite 200 cm  
<sup>2</sup> ab Tischtiefe 120 cm  
<sup>3</sup> ab 200 cm Durchmesser

• erhältlich  
– nicht lieferbar



627/42

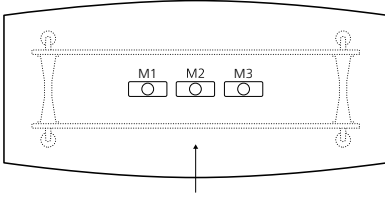

A 1'	A 2	A 3'	M 1'	M 2	M 3'
			•	•	•
			•	•	•
			•	•	•
			•	•	•
			•	•	•
			•	•	•

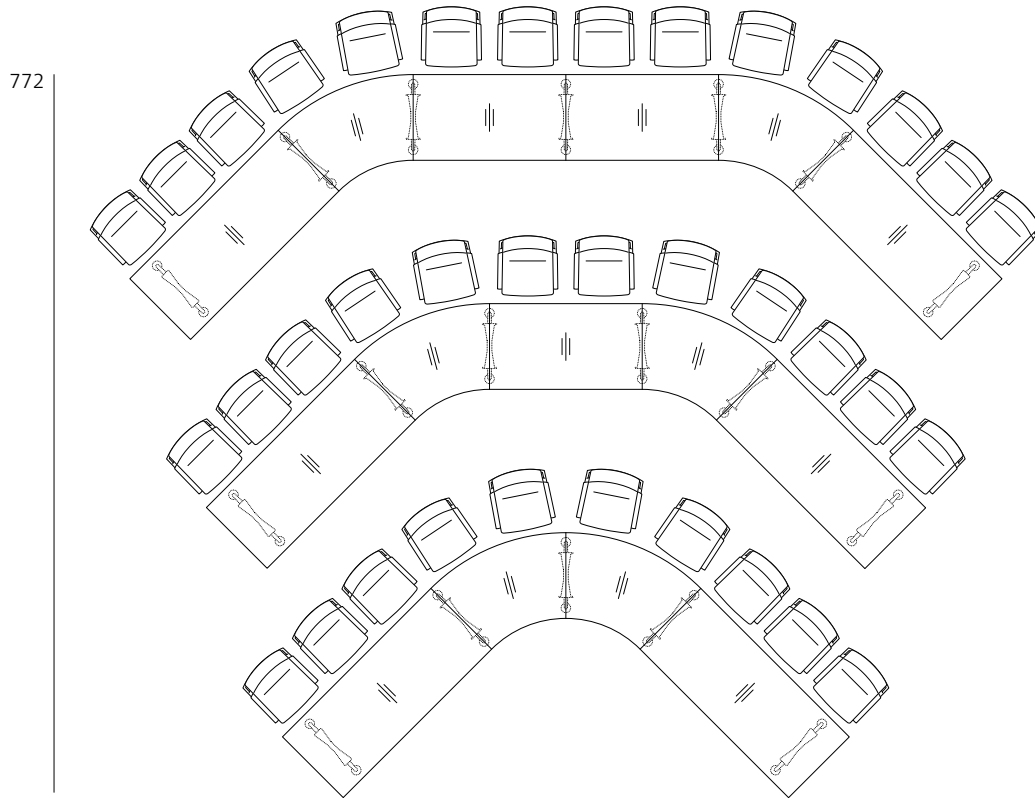

900

740

580

36 Personen  
3 x 620/11, 240x90  
3 x 620/21, 240x90  
3 x 620/31, 160x90  
6 x Sonderelement 153x90, 45°

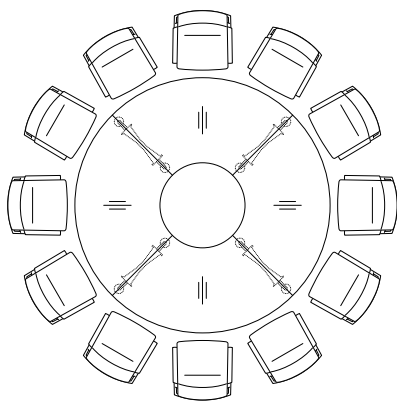

270

12 Personen  
4 x Sonderelement 191x90, 90°

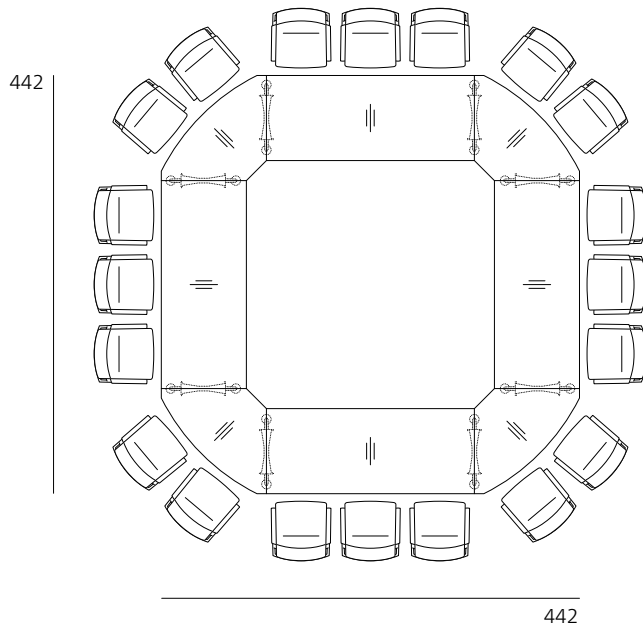

20 Personen  
 4 x 620/31, 220x90  
 4 x Sonderelement, 90x10xR227x10x90x30, 90°

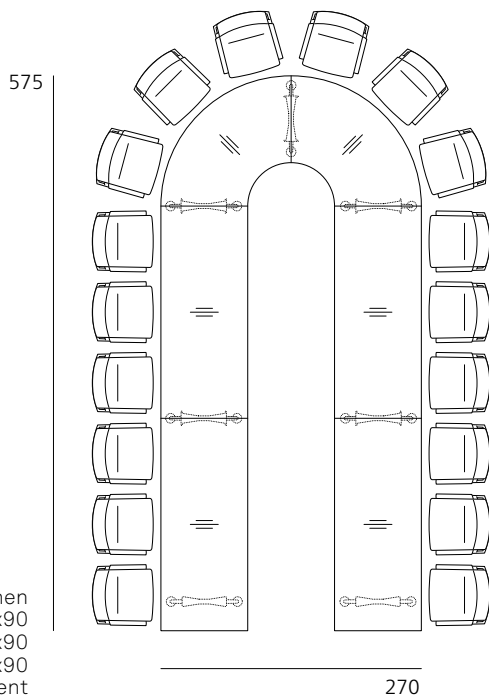

18 Personen  
 1 x 620/11, 220x90  
 1 x 620/21, 220x90  
 2 x 620/31, 220x90  
 2 x Sonderelement  
 191x90, 90°

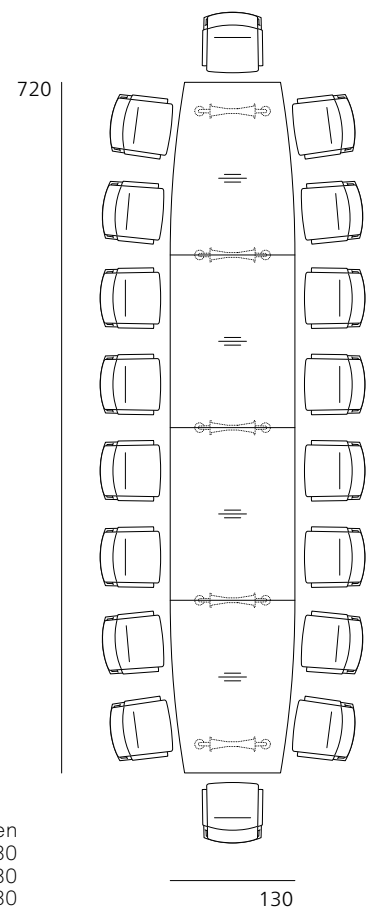

18 Personen  
 1 x Sonderelement, 100/130x180  
 1 x Sonderelement1, 100/130x180  
 2 x 620/31, 130x180

# Programm 636

## Versa

Design: Wolfgang C. R. Mezger



Weitere  
Informationen

### Technische Einzelheiten

#### Funktion

Variables Tischprogramm, konfigurierbar und werkzeugfrei zu montieren vom Einzeltisch bis zu komplexen Konferenztischanlagen für den Einsatz in hochwertigen Konferenzräumen und Boardrooms, repräsentativen Tagungs- und Schulungsräumen, variablen Kommunikations- und Projekträumen.

Neben den Einzeltischen in Rechteck- und Tonnenform bieten vielfältige Systemtischelemente die Möglichkeit, jederzeit reversible und erweiterbare Tischanlagen in vielfältigen Konfigurationen zu bilden. Unterschiedliche Tischtiefen und Tischbreiten sowie verschiedene Oberflächenausführungen lassen sich an Raumgrößen, Teilnehmerzahlen, Konferenzarten und Interiorkonzepte anpassen. Versa-Tische und -Tischanlagen können individuell mit aktueller Elektrifizierungs- und Anlusstechnik ausgestattet werden und auf Transportwagen gelagert und bewegt werden.

#### Anfangs- und Abschlusselemente, Zwischenelemente, Einzeltische

Bei den Anfangs- und Abschlusselementen ist die Position der Gestellelemente auf der einen Stirnseite eingerückt und auf der anderen kantenbündig, sodass für die Verkettung das Gestell versetzt und das nächste Element aufgenommen werden kann. Bei Zwischenelementen kann beidseitig verkettet werden, bei Einzeltischen sind die Gestellelemente an beiden Stirnseiten eingerückt. Deshalb sind Einzeltische nicht verkettbar und bieten umlaufend komfortable Beinfreiheit.

#### Gestell

Gestellelement aus Aluminiumdruckguss, poliert, hochglanzpoliert oder schwarz oder weiß strukturmatt beschichtet, bestehend aus zwei seitlich ausgestellten, nach unten verjüngten Beinen mit Plattenrägern und jeweils vier Befestigungsbolzen, die miteinander verbunden sind. Bei den Tischtiefen 120 und 150 cm mit materialgleicher Verbindungsverlängerung. Gegenplatten für die Befestigungsbolzen mit Schnellverschluss (Bajonettverschluss) aus Stahl, grau strukturmatt beschichtet. Gestellelement und Gegenplatte bilden eine kraftschlüssige und werkzeugfrei herstellbare Verbindung. Höheneinstellbare Universalgleiter zum Ausgleich von bis zu 10 mm aus Polyamid, optional mit Filz für harte Böden.

#### Füße für Tischhöhe 73 cm



A- Fuß Modell 636, für  
Tischtiefen 80 - 100 cm

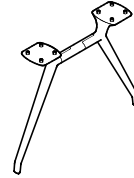

A- Fuß Modell 637, für  
Tischtiefen 120 - 150 cm

Tische	Füße	Gegenplatte und Zarge	Kunststoffteile
52	Aluminium poliert	Grau strukturmatt beschichtet	Schwarz
72	Aluminium hochglanzpoliert	Grau strukturmatt beschichtet	Schwarz
90	Schwarz strukturmatt beschichtet (RAL9011)	Grau strukturmatt beschichtet	Schwarz
91	Weiß strukturmatt beschichtet (RAL9016)	Grau strukturmatt beschichtet	Schwarz

#### Awards







### Trägermaterial Tischplatte

Leichtbauplatte mit keilgezinkter Mittellage aus schnell wachsendem Leichtholz mit umlaufender Kunststoffkante gerade, mit Holzkante gerade oder mit gefaster Kante (bei Systemplatten, Anfangs- und Abschlussplatten an den Stoßkanten gerade, bei Einzeltischen gefaste Kante umlaufend).

Je nach Plattenformat mit zusätzlicher Aussteifung durch Zargenelement aus Stahl, grau struktur matt beschichtet (Modelle 636 mit Tischbreite  $\geq 180$  cm und Modelle 638 mit Tischtiefe  $\geq 90$  cm mit Mittelzarge und Tischtiefe 120 cm mit Doppelzarge wie auch Modelle 637 Tischbreite  $\geq 160$  cm).

### Plattengruppe 1 - Schichtstoff

Plattenstärke 30 mm



Kunststoffkante gerade

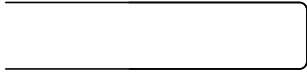

Holzkante gerade

#### Variante 1

Schichtstoff (Unidekor) nach Wilkhahn Farb- und Oberflächenmuster mit Holzkante Buche, natur geölt, optional mit farbgleicher Kunststoffkante (Minderpreis).

Schichtstoff Holzdekor auf Anfrage.

#### Variante 2

Schichtstoff Softmatt nach Wilkhahn Farb- und Oberflächenmuster mit Holzkante Buche geölt, optional mit farbgleicher Kunststoffkante (Minderpreis). Reflektionsarme Soft-Touch Oberfläche mit Anti-Fingerprint Eigenschaften

### Plattengruppe 2 - Furnier

Plattenstärke 30 mm

#### Variante 1

Buchefurnier nach Wilkhahn-Farbtönen mit Holzkante weitestgehend farbgleich mit dem Furnier oder Eiche- oder Eschefurnier nach Wilkhahn-Farbtönen mit Umleimer, weitestgehend farbgleich mit dem Furnier.

#### Variante 2

Ahorn-, Nussbaum- oder Ulmefurnier nach Wilkhahn Farbtönen mit Umleimer, weitestgehend farbgleich mit dem Furnier.

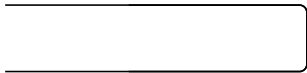

Holzkante gerade



Holzkante gefast

### Furnierausführung

Die Furniere werden im Standard als geschobene Furnierblätter verarbeitet.

Klarlackversiegelte Oberflächen:

offenporig: Eiche-, Esche-, Nussbaum- und Ulmefurnier  
geschlossenporig: Ahorn-, Buchefurnier.

Wuchsmerkmale in definierten Grenzen zulässig.

### Sichtblenden

Aluminium-Rahmen, schwarz beschichtet, mit schwarzem Gewebe bespannt.

Montage in Gewindebuchsen werkzeuglos mit Sterngriffschraube.

### Normen

Die Versa Tische entsprechen DIN EN 15372.



www.tuv.com  
ID 1000000000

### Hinweise

Bei Systemtischen werden die Preise für Tischplatten und Gestell gesondert ausgewiesen. Bitte bei Bestellung die benötigte Anzahl der FüÙe angeben. Die Preise für Einzeltische verstehen sich inklusive FüÙe.



Quadrat/Rechteck

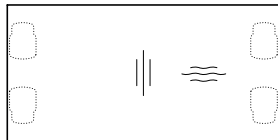

636/00

Systemplatte  
mit Verbindungsmechaniken zur Aufnahme der FüÙe

**Mehr-/Minderpreise**

A-FuÙ Mod. 636, Aluminium beschichtet  
A-FuÙ Mod. 636, Aluminium poliert  
A-FuÙ Mod. 636, Aluminium hochglanzpoliert

CHF

749  
805  
805

Kante umlaufend aus Kunststoff bei Schichtstoff Variante 1 und 2 **pro lfm.**

-23

Kante längsseitig gefast Furnier Variante 1 **pro lfm.**

40

Kante längsseitig gefast Furnier Variante 2 **pro lfm.**

56

Plattengruppe

Plattengruppe	Breite	Tiefe		
		80	90	100
1 Schichtstoff Variante 1	80	1145	-	-
	90	1213	1287	-
	100	1281	1362	1446
	120	1417	1513	1610
	160	1688	1815	1937
	180	1824	1964	2104
	200	1959	2113	2267
	220	2095	2263	2432
1 Schichtstoff Variante 2	80	1270	-	-
	90	1351	1443	-
	100	1433	1535	1637
	120	1602	1720	1840
	160	1934	2090	2247
	180	2100	2274	2450
	200	2266	2459	2650
	220	2433	2643	2856
2 Furnier Variante 1	80	1292	-	-
	90	1381	1478	-
	100	1469	1577	1685
	120	1646	1773	1900
	160	1999	2165	2331
	180	2173	2361	2547
	200	2351	2555	2763
	220	2526	2752	2978
2 Furnier Variante 2	80	1367	-	-
	90	1464	1570	-
	100	1561	1678	1798
	120	1753	1893	2033
	160	2140	2320	2503
	180	2332	2536	2740
	200	2525	2751	2977
	220	2718	2965	3210

- nicht lieferbar



Rechteck

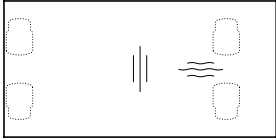

636/11

Anfangsplatte  
mit Verbindungsmechaniken zur Aufnahme der FüÙe

**Mehr-/Minderpreise**

A-FuÙ Mod. 636, Aluminium beschichtet  
A-FuÙ Mod. 636, Aluminium poliert  
A-FuÙ Mod. 636, Aluminium hochglanzpoliert

CHF

749  
805  
805

Kante umlaufend aus Kunststoff bei Schichtstoff Variante 1 und 2 **pro lfm.**

-23

Kante 3-seitig gefast Furnier Variante 1 **pro lfm.**

40

Kante 3-seitig gefast Furnier Variante 2 **pro lfm.**

56

Plattengruppe

Plattengruppe	Breite	Tiefe		
		80	90	100
1 Schichtstoff Variante 1	160	1688	1815	1937
	180	1824	1964	2104
	200	1959	2113	2267
	220	2095	2263	2432
	240	2229	2413	2596
1 Schichtstoff Variante 2	160	1934	2090	2247
	180	2100	2274	2450
	200	2266	2459	2650
	220	2433	2643	2856
	240	2599	2828	3058
2 Furnier Variante 1	160	1999	2165	2331
	180	2173	2361	2547
	200	2351	2555	2763
	220	2526	2752	2978
	240	2705	2948	3194
2 Furnier Variante 2	160	2140	2320	2503
	180	2332	2536	2740
	200	2525	2751	2977
	220	2718	2965	3210
	240	2911	3178	3448



Rechteck

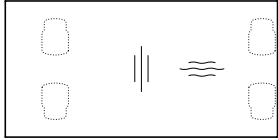

**636/12**

Abschlussplatte  
mit Verbindungsmechaniken zur Aufnahme der FüÙe

**Mehr-/Minderpreise**

A-FuÙ Mod. 636, Aluminium beschichtet  
A-FuÙ Mod. 636, Aluminium poliert  
A-FuÙ Mod. 636, Aluminium hochglanzpoliert

CHF

Kante umlaufend aus Kunststoff bei Schichtstoff Variante 1 und 2 **pro lfm.**  
Kante 3-seitig gefast Furnier Variante 1 **pro lfm.**  
Kante 3-seitig gefast Furnier Variante 2 **pro lfm.**

749  
805  
805  
-23  
40  
56

Plattengruppe

Tiefe

Breite

80

90

100

Plattengruppe	Breite	80	90	100
1 Schichtstoff Variante 1	160	1688	1815	1937
	180	1824	1964	2104
	200	1959	2113	2267
	220	2095	2263	2432
	240	2229	2413	2596
1 Schichtstoff Variante 2	160	1934	2090	2247
	180	2100	2274	2450
	200	2266	2459	2650
	220	2433	2643	2856
	240	2599	2828	3058
2 Furnier Variante 1	160	1999	2165	2331
	180	2173	2361	2547
	200	2351	2555	2763
	220	2526	2752	2978
	240	2705	2948	3194
2 Furnier Variante 2	160	2140	2320	2503
	180	2332	2536	2740
	200	2525	2751	2977
	220	2718	2965	3210
	240	2911	3178	3448



**Kreissegment 90°**

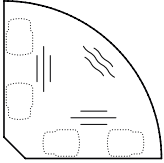

**636/14**

Eckplatte 90°  
mit Verbindungsmechaniken zur Aufnahme der FüÙe

**Mehr-/Minderpreise**

A-FuÙ Mod. 636, Aluminium beschichtet

A-FuÙ Mod. 636, Aluminium poliert

A-FuÙ Mod. 636, Aluminium hochglanzpoliert

Kante umlaufend aus Kunststoff bei Schichtstoff Variante 1 und 2 **pro lfm.**

Kante längsseitig gefast Furnier Variante 1 **pro lfm.**

Kante längsseitig gefast Furnier Variante 2 **pro lfm.**

**CHF**

749

805

805

-23

40

56

Plattengruppe

Tiefe

Breite

80

90

100

1 Schichtstoff Variante 1

133

1553

-

-

147

-

1745

-

161

-

-

1956

1 Schichtstoff Variante 2

133

1749

-

-

147

-

1984

-

161

-

-

2242

2 Furnier Variante 1

133

1783

-

-

147

-

2035

-

161

-

-

2312

2 Furnier Variante 2

133

1825

-

-

147

-

2083

-

161

-

-

2369

- nicht lieferbar



### Halbtrapezform

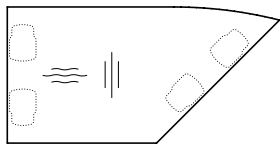

### 636/20

Eckplatte 45° - rechts  
mit Verbindungsmechaniken zur Aufnahme der FüÙe

#### Mehr-/Minderpreise

A-FuÙ Mod. 636, Aluminium beschichtet  
A-FuÙ Mod. 636, Aluminium poliert  
A-FuÙ Mod. 636, Aluminium hochglanzpoliert

Kante umlaufend aus Kunststoff bei Schichtstoff Variante 1 und 2 **pro lfm.**

Kante längsseitig gefast Furnier Variante 1 **pro lfm.**

Kante längsseitig gefast Furnier Variante 2 **pro lfm.**

CHF

749  
805  
805

-23  
40  
56

### Plattengruppe

Plattengruppe	Breite	Tiefe		
		80	90	100
1 Schichtstoff Variante 1	180	1847	1989	2132
	200	1988	2145	2305
	220	2128	2303	2476
1 Schichtstoff Variante 2	180	2125	2301	2478
	200	2296	2491	2691
	220	2468	2682	2899
2 Furnier Variante 1	180	2293	2495	2695
	200	2485	2707	2930
	220	2678	2922	3165
2 Furnier Variante 2	180	2354	2559	2768
	200	2553	2781	3010
	220	2750	3000	3253



**Halbtrapezform**

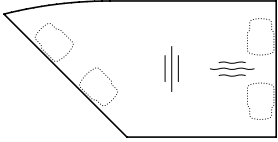

**636/21**

Eckplatte 45° - links  
mit Verbindungsmechaniken zur Aufnahme der FüÙe

**CHF**

**Mehr-/Minderpreise**

A-Fuß Mod. 636, Aluminium beschichtet

749

A-Fuß Mod. 636, Aluminium poliert

805

A-Fuß Mod. 636, Aluminium hochglanzpoliert

805

Kante umlaufend aus Kunststoff bei Schichtstoff Variante 1 und 2 **pro lfm.**

-23

Kante längsseitig gefast Furnier Variante 1 **pro lfm.**

40

Kante längsseitig gefast Furnier Variante 2 **pro lfm.**

56

Plattengruppe

Tiefe

Breite

80

90

100

1 Schichtstoff Variante 1	180	1847	1989	2132
	200	1988	2145	2305
	220	2128	2303	2476
1 Schichtstoff Variante 2	180	2125	2301	2478
	200	2296	2491	2691
	220	2468	2682	2899
2 Furnier Variante 1	180	2293	2495	2695
	200	2485	2707	2930
	220	2678	2922	3165
2 Furnier Variante 2	180	2354	2559	2768
	200	2553	2781	3010
	220	2750	3000	3253



Trapez

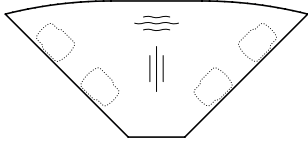

**636/22**

Kopfplatte 90°  
mit Verbindungsmechaniken zur Aufnahme der FüÙe

**Mehr-/Minderpreise**

- A-FuÙ Mod. 636, Aluminium beschichtet
- A-FuÙ Mod. 636, Aluminium poliert
- A-FuÙ Mod. 636, Aluminium hochglanzpoliert

- Kante umlaufend aus Kunststoff bei Schichtstoff Variante 1 und 2 **pro lfm.**
- Kante längsseitig gefast Furnier Variante 1 **pro lfm.**
- Kante längsseitig gefast Furnier Variante 2 **pro lfm.**

CHF

749  
805  
805  
-23  
40  
56

Plattengruppe

	Breite	Tiefe		
		80	90	100
1 Schichtstoff Variante 1	200	1982	2140	2298
	240	2267	2455	2643
1 Schichtstoff Variante 2	200	2292	2487	2682
	240	2638	2871	3107
2 Furnier Variante 1	200	2480	2701	2923
	240	2868	3133	3398
2 Furnier Variante 2	200	2544	2772	3001
	240	2943	3217	3489





Quadrat/Rechteck

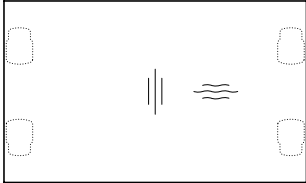

637/00

Systemplatte  
mit Verbindungsmechaniken zur Aufnahme der FüÙe

CHF

Mehr-/Minderpreise

A-FuÙ Mod. 637, Aluminium beschichtet

805

A-FuÙ Mod. 637, Aluminium poliert

889

A-FuÙ Mod. 637, Aluminium hochglanzpoliert

889

Kante umlaufend aus Kunststoff bei Schichtstoff Variante 1 und 2 **pro lfm.**

-23

Kante längsseitig gefast Furnier Variante 1 **pro lfm.**

40

Kante längsseitig gefast Furnier Variante 2 **pro lfm.**

56

Plattengruppe

Tiefe

Breite

120

150

1 Schichtstoff Variante 1

90

1863

-

120

2196

-

160

2641

3076

180

2863

-

200

3086

-

220

3308

3894

1 Schichtstoff Variante 2

90

2103

-

120

2517

-

160

3065

-

180

3341

-

200

3616

-

220

3894

-

2 Furnier Variante 1

90

2167

-

120

2608

-

160

3194

3772

180

3488

-

200

3781

-

220

4076

4856

2 Furnier Variante 2

90

2304

-

120

2787

-

160

3430

4064

180

3753

-

200

4074

-

220

4396

5250



**Rechteck**

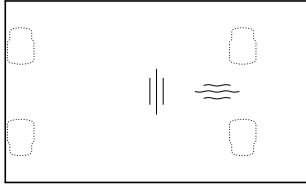

**637/11**

Anfangsplatte  
mit Verbindungsmechaniken zur Aufnahme der FüÙe

**Mehr-/Minderpreise**

A-FuÙ Mod. 637, Aluminium beschichtet

A-FuÙ Mod. 637, Aluminium poliert

A-FuÙ Mod. 637, Aluminium hochglanzpoliert

Kante umlaufend aus Kunststoff bei Schichtstoff Variante 1 und 2 **pro lfm.**

Kante 3-seitig gefast Furnier Variante 1 **pro lfm.**

Kante 3-seitig gefast Furnier Variante 2 **pro lfm.**

**CHF**

805

889

889

-23

40

56

Plattengruppe

Tiefe

Breite

120

150

Plattengruppe	Breite	120	150
1 Schichtstoff Variante 1	160	2641	-
	180	2863	-
	200	3086	-
	220	3308	3894
	240	3530	4162
1 Schichtstoff Variante 2	160	3065	-
	180	3341	-
	200	3616	-
	220	3894	-
	240	4166	-
2 Furnier Variante 1	160	3194	-
	180	3488	-
	200	3781	-
	220	4076	4856
	240	4370	5218
2 Furnier Variante 2	160	3430	-
	180	3753	-
	200	4074	-
	220	4396	5250
	240	4719	5648

- nicht lieferbar



Rechteck

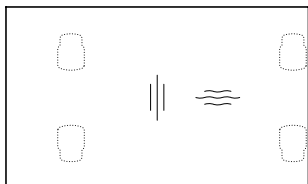

637/12

Abschlussplatte  
mit Verbindungsmechaniken zur Aufnahme der FüÙe

**Mehr-/Minderpreise**

A-FuÙ Mod. 637, Aluminium beschichtet

A-FuÙ Mod. 637, Aluminium poliert

A-FuÙ Mod. 637, Aluminium hochglanzpoliert

Kante umlaufend aus Kunststoff bei Schichtstoff Variante 1 und 2 **pro lfm.**

Kante 3-seitig gefast Furnier Variante 1 **pro lfm.**

Kante 3-seitig gefast Furnier Variante 2 **pro lfm.**

CHF

805

889

889

-23

40

56

Plattengruppe

Tiefe

Breite

120

150

Plattengruppe	Breite	120	150
1 Schichtstoff Variante 1	160	2641	-
	180	2863	-
	200	3086	-
	220	3308	3894
	240	3530	4162
1 Schichtstoff Variante 2	160	3065	-
	180	3341	-
	200	3616	-
	220	3894	-
	240	4166	-
2 Furnier Variante 1	160	3194	-
	180	3488	-
	200	3781	-
	220	4076	4856
	240	4370	5218
2 Furnier Variante 2	160	3430	-
	180	3753	-
	200	4074	-
	220	4396	5250
	240	4719	5648

- nicht lieferbar



**Halbtonnenform**

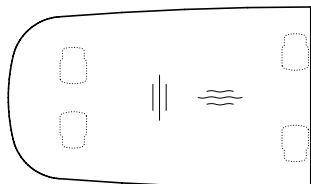

**637/51**

Anfangsplatte  
mit Verbindungsmechaniken zur Aufnahme der FüÙe

**CHF**

**Mehr-/Minderpreise**

A-FuÙ Mod. 636 für Stirnseite 107 cm, Aluminium beschichtet	749
A-FuÙ Mod. 636 für Stirnseite 107 cm, Aluminium poliert	805
A-FuÙ Mod. 636 für Stirnseite 107 cm, Aluminium hochglanzpoliert	805
A-FuÙ Mod. 637 für Stirnseite 134 cm und StoÙkanten 120/150 cm, Aluminium beschichtet	805
A-FuÙ Mod. 637 für Stirnseite 134 cm und StoÙkanten 120/150 cm, Aluminium poliert	889
A-FuÙ Mod. 637 für Stirnseite 134 cm und StoÙkanten 120/150 cm, Aluminium hochglanzpoliert	889
Kante umlaufend aus Kunststoff bei Schichtstoff Variante 1 und 2 <b>pro lfm.</b>	-23
Kante 3-seitig gefast Furnier Variante 1 <b>pro lfm.</b>	40
Kante 3-seitig gefast Furnier Variante 2 <b>pro lfm.</b>	56

Plattengruppe

**Tiefe**

**Breite**

**120**

**150**

	<b>Breite</b>	<b>120</b>	<b>150</b>
<b>1</b> Schichtstoff Variante 1	<b>160</b>	2895	-
	<b>180</b>	3117	-
	<b>200</b>	3340	-
	<b>220</b>	3562	4148
	<b>240</b>	3784	4416
<b>1</b> Schichtstoff Variante 2	<b>160</b>	3319	-
	<b>180</b>	3595	-
	<b>200</b>	3870	-
	<b>220</b>	4148	-
	<b>240</b>	4420	-
<b>2</b> Furnier Variante 1	<b>160</b>	3448	-
	<b>180</b>	3742	-
	<b>200</b>	4035	-
	<b>220</b>	4330	5110
	<b>240</b>	4624	5472
<b>2</b> Furnier Variante 2	<b>160</b>	3684	-
	<b>180</b>	4007	-
	<b>200</b>	4328	-
	<b>220</b>	4650	5504
	<b>240</b>	4973	5902

- nicht lieferbar



**Halbtonnenform**

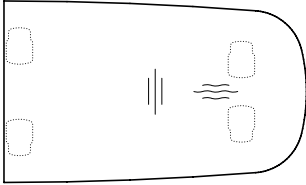

**637/52**

Endelement  
mit Verbindungsmechaniken zur Aufnahme der FüÙe

**CHF**

**Mehr-/Minderpreise**

A-Fuß Mod. 636 für Stirnseite 107 cm, Aluminium beschichtet	749
A-Fuß Mod. 636 für Stirnseite 107 cm, Aluminium poliert	805
A-Fuß Mod. 636 für Stirnseite 107 cm, Aluminium hochglanzpoliert	805
A-Fuß Mod. 637 für Stirnseite 134 cm und StoÙkanten 120/150 cm, Aluminium beschichtet	805
A-Fuß Mod. 637 für Stirnseite 134 cm und StoÙkanten 120/150 cm, Aluminium poliert	889
A-Fuß Mod. 637 für Stirnseite 134 cm und StoÙkanten 120/150 cm, Aluminium hochglanzpoliert	889
Kante umlaufend aus Kunststoff bei Schichtstoff Variante 1 und 2 <b>pro lfm.</b>	-23
Kante 3-seitig gefast Furnier Variante 1 <b>pro lfm.</b>	40
Kante 3-seitig gefast Furnier Variante 2 <b>pro lfm.</b>	56

Plattengruppe

**Tiefe**

	<b>Breite</b>	<b>120</b>	<b>150</b>
1 Schichtstoff Variante 1	<b>160</b>	2895	-
	<b>180</b>	3117	-
	<b>200</b>	3340	-
	<b>220</b>	3562	4148
	<b>240</b>	3784	4416
1 Schichtstoff Variante 2	<b>160</b>	3319	-
	<b>180</b>	3595	-
	<b>200</b>	3870	-
	<b>220</b>	4148	-
	<b>240</b>	4420	-
2 Furnier Variante 1	<b>160</b>	3448	-
	<b>180</b>	3742	-
	<b>200</b>	4035	-
	<b>220</b>	4330	5110
	<b>240</b>	4624	5472
2 Furnier Variante 2	<b>160</b>	3684	-
	<b>180</b>	4007	-
	<b>200</b>	4328	-
	<b>220</b>	4650	5504
	<b>240</b>	4973	5902

- nicht lieferbar

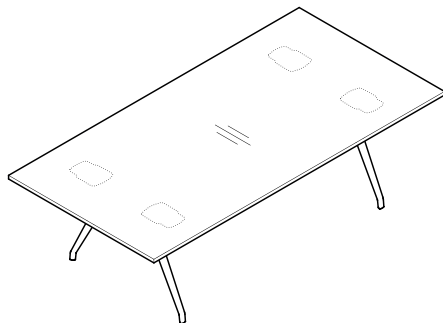

Rechteck

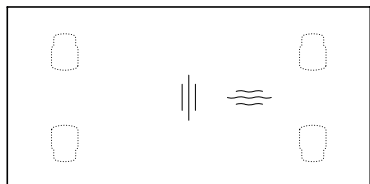

**638/00**

Einzeltisch  
mit zwei A-Füßen Aluminium beschichtet

CHF

**Mehr-/Minderpreise**

Füße Aluminium poliert Tischtiefe 90 und 100 cm

112

Füße Aluminium hochglanzpoliert Tischtiefe 90 und 100 cm

112

Füße Aluminium poliert Tischtiefe 120 cm

168

Füße Aluminium hochglanzpoliert Tischtiefe 120 cm

168

Kante umlaufend aus Kunststoff bei Schichtstoff Variante 1 und 2 **pro lfm.**

-23

Kante umlaufend gefast Furnier Variante 1 **pro lfm.**

40

Kante umlaufend gefast Furnier Variante 2 **pro lfm.**

56

Plattengruppe

Plattengruppe	Breite	Tiefe		
		90	100	120
1 Schichtstoff Variante 1	180	3462	-	-
	200	3611	3765	-
	220	3761	3930	4921
	240	3913	4094	5145
	260	-	-	5365
1 Schichtstoff Variante 2	180	3772	-	-
	200	3957	4148	-
	220	4141	4354	5505
	240	4327	4556	5781
	260	-	-	6057
2 Furnier Variante 1	180	3859	-	-
	200	4053	4261	-
	220	4250	4476	5688
	240	4447	4692	5982
	260	-	-	6277
2 Furnier Variante 2	180	4034	-	-
	200	4249	4475	-
	220	4463	4708	6008
	240	4678	4946	6331
	260	-	-	6654

- nicht lieferbar

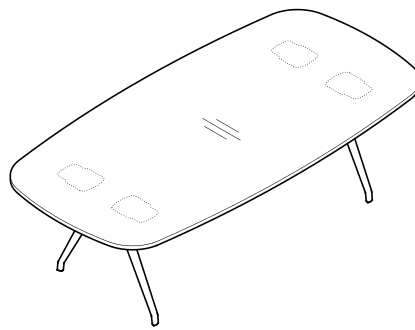

**Tonnenform**

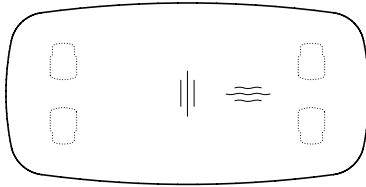

**638/51**  
Einzeltsch  
mit zwei A-Füßen Aluminium beschichtet

**CHF**

**Mehr-/Minderpreise**

Füße Aluminium poliert

112

Füße Aluminium hochglanzpoliert

112

Kante umlaufend aus Kunststoff bei Schichtstoff Variante 1 und 2 **pro lfm.**

-23

Kante umlaufend gefast Furnier Variante 1 **pro lfm.**

40

Kante umlaufend gefast Furnier Variante 2 **pro lfm.**

56

Plattengruppe

	Breite	Tiefe		
		90	100	120
1 Schichtstoff Variante 1	180	3462	-	-
	200	3611	3765	-
	220	3761	3930	4921
	240	3913	4094	5145
	260	-	-	5365
1 Schichtstoff Variante 2	180	3772	-	-
	200	3957	4148	-
	220	4141	4354	5505
	240	4327	4556	5781
	260	-	-	6057
2 Furnier Variante 1	180	3859	-	-
	200	4053	4261	-
	220	4250	4476	5688
	240	4447	4692	5982
	260	-	-	6277
2 Furnier Variante 2	180	4034	-	-
	200	4249	4475	-
	220	4463	4708	6008
	240	4678	4946	6331
	260	-	-	6654

- nicht lieferbar



A- Fuß

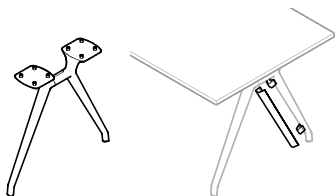

**636**  
für Tischiefen 80 - 100 cm  
Aluminium beschichtet  
Aluminium poliert  
Aluminium hochglanzpoliert

**CHF**

749

805

805

**Mehr-/Minderpreise**

Vertikale Kabelführung  
in den Farben Weiß struktur matt , schwarz struktur matt oder dunkelgrau struktur matt

177

A- Fuß

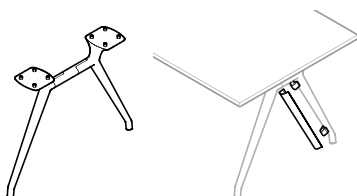

**637**  
für Tischiefen 120 - 150 cm  
Aluminium beschichtet  
Aluminium poliert  
Aluminium hochglanzpoliert

**CHF**

805

889

889

**Mehr-/Minderpreise**

Vertikale Kabelführung  
in den Farben Weiß struktur matt , schwarz struktur matt oder dunkelgrau struktur matt

177

Sichtblende

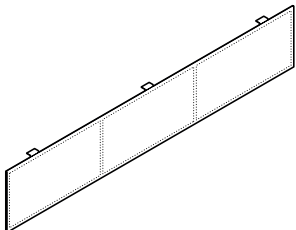

**639**  
Aluminium-Rahmen, schwarz beschichtet  
mit schwarzem Gewebe bespannt

Plattenform	Plattenbreite	Blendenbreite	
Rechteck	80	79	482
	90	89	490
	100	99	503
	120	119	552
	160	159	656
	180	178	678
	200	199	704
	220	219	749
	240	239	795
	260	259	827

Sichtblenden für Eckplatten und Kopfplatten auf Anfrage.





---

Transportwagen

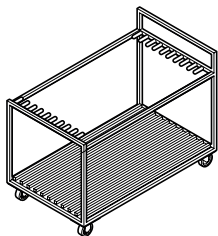

**636/1**

72 x 126 x H94  
für 5 Tischplatten mit Tischtiefe 80 bis 120 cm  
und einer maximalen Plattenbreite von 180 cm  
sowie 5 Sichtblenden

2106

---

Transportwagen

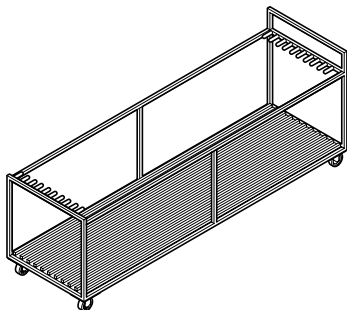

**636/2**

72 x 246 x H94  
für 5 Tischplatten mit Tischtiefe 80 bis 150 cm  
und einer Plattenbreite von 180 bis 240 cm  
sowie 5 Sichtblenden

2389

---

Transportwagen

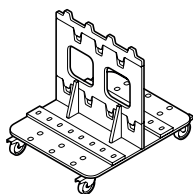

**636/3**

80 x 98, H 47  
für 4 A-FüÙe Modell 636 und 637

**CHF**

1683

**Mehr-/Minderpreise**

Erweiterungselement  
für insgesamt 7 A-FüÙe Modell 636 und 637

253



Set Integrierte Technikbox Compact bestehend aus:

CHF

Set Integrierte Technikbox Compact Duo bestehend aus:

CHF

Einbaurahmen Compact rund oder quadratisch



Technikeinsatz



Kabelzuführung unter der Tischplatte mit Klettschlaufe



Set Integrierte Technikbox Compact 701/95  
mit Einsatz Kabeldurchlass Chrom matt, mit Bürstenprofil

\*

Set Integrierte Technikbox Compact 701/95  
mit Wireless Charging Einsatz:

\*

1 x Einsatz mit Wireless Charging Modul (5 Watt, Qi-konform)  
mit Zuleitungskabel ca. 180 cm und Steckernetzteil

Set Integrierte Technikbox Compact 701/95  
mit Stromeinsatz:

\*

1 x Stromeinsatz (bei Bestellung bitte Länderstandard angeben)  
mit 40 cm Anschluss für Zuleitungskabel, Mod. 708/8  
2 x Steckplatz mit Abdeckung für optionale Keystone-Module

Set Integrierte Technikbox Compact 701/95  
mit Stromeinsatz und USB-Ladebuchse\*:

\*

1 x Stromeinsatz (bei Bestellung bitte Länderstandard angeben)  
mit 40 cm Anschluss für Zuleitungskabel, Mod. 708/8  
1 x USB Ladebuchse mit Smart-IC (Ladestrom max. 2A)  
1 x Steckplatz mit Abdeckung für optionale Keystone-Module

Einbaurahmen Compact Duo rechteckig

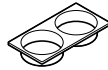

Technikeinsatz



Kabelzuführung unter der Tischplatte mit Klettschlaufe

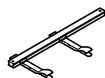

Kabelklammer für Tischbeine (2 Stück)



Set Integrierte Technikbox Compact Duo 701/96  
mit Einsatz Kabeldurchlass Chrom matt, mit Bürstenprofil\*

\*

Set Integrierte Technikbox Compact Duo 701/96  
mit Wireless Charging Einsatz\*:

\*

1 x Einsatz mit Wireless Charging Modul (5 Watt, Qi-konform)  
mit Zuleitungskabel ca. 180 cm und Steckernetzteil

Set Integrierte Technikbox Compact Duo 701/96  
mit Stromeinsatz\*:

\*

1 x Stromeinsatz (bei Bestellung bitte Länderstandard angeben)  
mit 40 cm Anschluss für Zuleitungskabel, Mod. 708/8  
2 x Steckplatz mit Abdeckung für optionale Keystone-Module

Set Integrierte Technikbox Compact Duo 701/96  
mit Stromeinsatz und USB-Ladebuchse\*:

\*

1 x Stromeinsatz (bei Bestellung bitte Länderstandard angeben)  
mit 40 cm Anschluss für Zuleitungskabel, Mod. 708/8  
1 x USB Ladebuchse mit Smart-IC (Ladestrom max. 2A)  
2 x Steckplatz mit Abdeckung für optionale Keystone-Module

Mehr-/Minderpreise

Keystone-Modul RJ 45-Buchse (Kategorie 6) als Durchgangskupplung, ohne Kabel

\*

Keystone-Modul HDMI-Buchse als Durchgangskupplung, ohne Kabel

\*

708/8 Zuleitungskabel



Länge ca. 200 cm  
Länge ca. 300 cm  
Länge ca. 500 cm

\*

\*

\*

Kabelbaum mit schwarzem Gewebeschauch ummantelt



\* Preis auf Anfrage

Mehr-/Minderpreise

Keystone-Modul RJ 45-Buchse (Kategorie 6) als Durchgangskupplung, ohne Kabel

\*

Keystone-Modul HDMI-Buchse als Durchgangskupplung, ohne Kabel

\*

708/8 Zuleitungskabel



Länge ca. 200 cm  
Länge ca. 300 cm  
Länge ca. 500 cm

\*

\*

\*

Kabelbaum mit schwarzem Gewebeschauch ummantelt



\*



Set Kabeldurchlass bestehend aus:

CHF

Kabeldurchlass 707/1



Kabelzuführung unter der Tischplatte mit Klettschleife

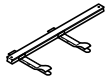

Set Kabeldurchlass 707/1

Kunststoff schwarz, Ø 80 mm

\*

### Mehr-/Minderpreise

Kabelbaum mit schwarzem Gewebeschlauch ummantelt

\*





Set Einbauklappe bestehend aus:

Einbauklappe Executive oder Basic

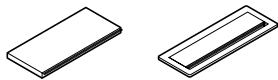

Kabelwanne zur Aufnahme der Steckdosenleiste

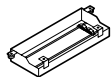

Kabelzuführung unter der Tischplatte mit Klettschlaufe



Kabelklammer für Tischbeine (2 Stück)



Set Einbauklappe Executive 150 x 300 mm

Plattengruppe 1, Schichtstoff Variante 1 und 2

Plattengruppe 2, Furnier Variante 1 und 2

inklusive Befestigungsmaterial für Steckdosenleiste  
Steckdosenleiste bitte separat bestellen  
möglicher Einbauwinkel 15° oder senkrecht  
(bei Bestellung bitte Einbauwinkel angeben)

Set Einbauklappe Basic 120 x 300 mm

inklusive Befestigungsmaterial für Steckdosenleiste  
Steckdosenleiste bitte separat bestellen  
möglicher Einbauwinkel 15° oder senkrecht  
(bei Bestellung bitte Einbauwinkel angeben)

Mehr-/Minderpreise

Kabelbaum mit schwarzem Gewebeslauch ummantelt



CHF

Steckdosenleisten für Set Einbauklappe

CHF

Mod. 708/1 Steckdosenleiste mit 3 Steckfeldern

\*

3x Stromeinsatz (bei Bestellung bitte Länderstandard angeben)  
Zuleitungs-/Verbindungskabel bitte separat bestellen



Mod. 708/2 Steckdosenleiste mit 3 Steckfeldern:

\*

2 x Stromeinsatz (bei Bestellung bitte Länderstandard angeben)  
Zuleitungs-/Verbindungskabel bitte separat bestellen  
1 x Dateneinsatz mit 2 x RJ45-Buchse (Kategorie 6 geschirmt) mit  
fest angeschlossenen Patchkabeln Länge ca. 350 cm  
oder wahlweise mit 1 x Einsatz mit 2 x USB-Ladebuchse  
(Ladestrom 2,1A) zum Aufladen von bis zu zwei mobilen  
Endgeräten



Mod. 708/4 Steckdosenleiste mit 4 Steckfeldern:

\*

4 x Stromeinsatz (bei Bestellung bitte Länderstandard angeben)  
Zuleitungs-/Verbindungskabel bitte separat bestellen



Mod. 708/5 Steckdosenleiste mit 4 Steckfeldern:

\*

2 x Stromeinsatz (bei Bestellung bitte Länderstandard angeben)  
Zuleitungs-/Verbindungskabel bitte separat bestellen  
1 x Dateneinsatz mit 2 x RJ45-Buchse (Kategorie 6 geschirmt) mit  
fest angeschlossenen Patchkabeln Länge ca. 350 cm  
1 x Einsatz VGA-Buchse (SUB D 15-pol.) + Stereoklinkenbuchse  
3,5 mm oder wahlweise HDMI-Buchse mit fest angeschlossenen  
Kabeln Länge ca. 300 cm



Mod. 708/6 Steckdosenleiste mit 5 Steckfeldern:

\*

3 x Stromeinsatz (bei Bestellung bitte Länderstandard angeben)  
Zuleitungs-/Verbindungskabel bitte separat bestellen  
1 x Dateneinsatz mit 2 x RJ45-Buchse (Kategorie 6 geschirmt)  
1 x Dateneinsatz mit 1 x RJ45-Buchse (Kategorie 6 geschirmt) mit  
fest angeschlossenen Patchkabeln Länge ca. 350 cm

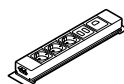

Mehr-/Minderpreise

\*

708/8 Zuleitungskabel



Länge ca. 200 cm  
Länge ca. 300 cm  
Länge ca. 500 cm

\*

\*

\*

708/9 Weiterleitungskabel



Länge ca. 200 cm  
Länge ca. 300 cm

\*

\*





□ Integrierte Technikbox Square, Compact Duo oder Einbauklappe

○ Integrierte Technikbox Compact, Compact Duo oder Kabeldurchlass

Es sind maximal zwei Tischeinbausysteme pro Tisch zu integrieren. Mögliche Positionen: Entweder A/M 1 und A/M 3 oder A/M 2.

**636/00**

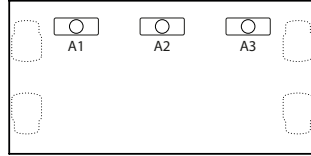

**637/00**

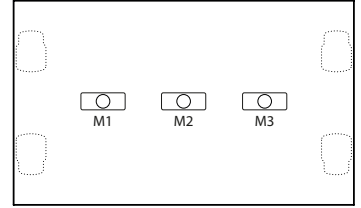

**Set** **Einbauposition**

**A1<sup>1</sup> A2 A3<sup>1</sup>**

**M1<sup>1</sup> M2 M3<sup>1</sup>**

Einbauklappe Executive|Basic

• •<sup>2</sup> •

• • •

Integrierte Technikbox Compact 701/95

• • •

• • •

Integrierte Technikbox Compact Duo 701/96

• • •

• • •

Set Kabeldurchlass 707/1

• • •

• • •

**Tischtiefe 90 – 100 cm**

**638/00**

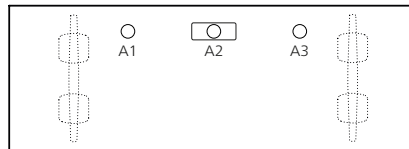

**638/51**

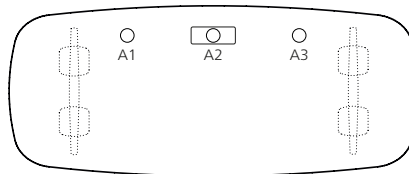

**Tischtiefe 120 cm**

**638/00**

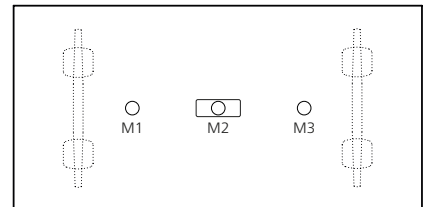

**638/51**

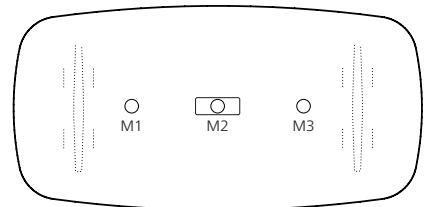

**Set** **Einbauposition**

**A1<sup>4</sup> A2 A3<sup>4</sup>**

**M1 M2 M3**

Einbauklappe Executive|Basic

– • –

– • –

Integrierte Technikbox Compact 701/95

• • •

• • •

Integrierte Technikbox Compact Duo 701/96

• • •

• • •

Set Kabeldurchlass 707/1

• • •

• • •

<sup>1</sup> ab Tischbreite 180 cm

<sup>2</sup> ab Tischbreite 100 cm

<sup>3</sup> ab Tischtiefe 100 cm

<sup>4</sup> ab Tischbreite 200 cm

• erhältlich

– nicht lieferbar



636/20

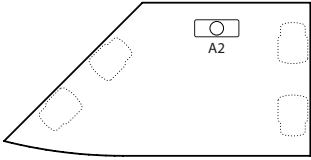

636/21

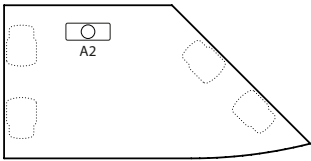

A1	A2	A3
-	•	-
-	•	-
-	•	-
-	•	-

636/22

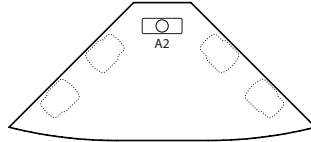

A1	A2	A3
-	• <sup>3</sup>	-
-	•	-
-	•	-
-	•	-

636/14

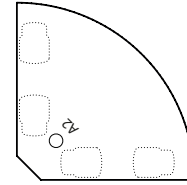

A1	A2	A3
-	-	-
-	•	-
-	•	-
-	•	-

636/11

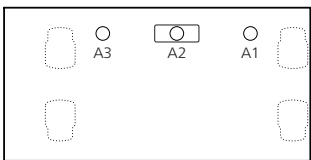

636/12

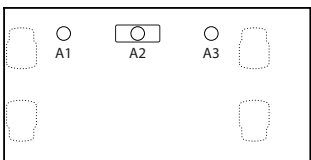

A1	A2	A3
-	•	-
•	•	•
•	•	•
•	•	•

637/11

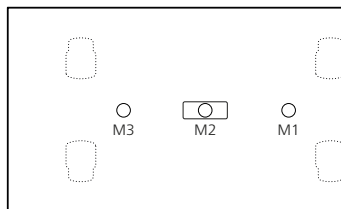

637/51

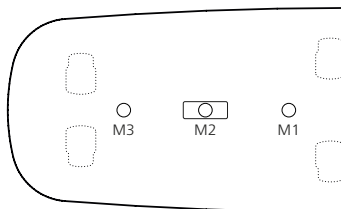

M1	M2	M3
-	•	-
•	•	•
•	•	•
•	•	•

637/12

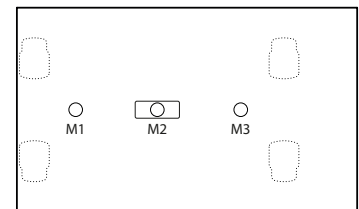

637/52

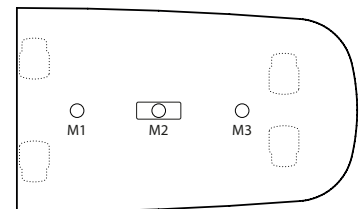

M1	M2	M3
-	•	-
•	•	•
•	•	•
•	•	•

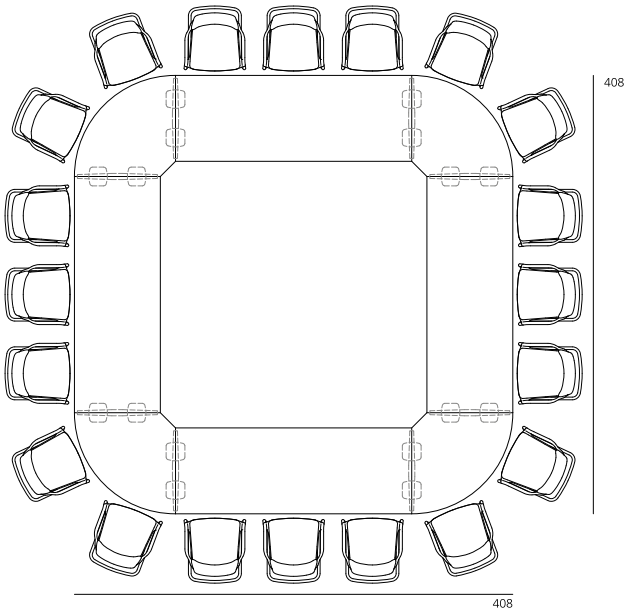

20 Personen  
 4 x 636/00, 220x80  
 4 x 636/14, 133x80, 90°  
 8 x A-Fuß Modell 636

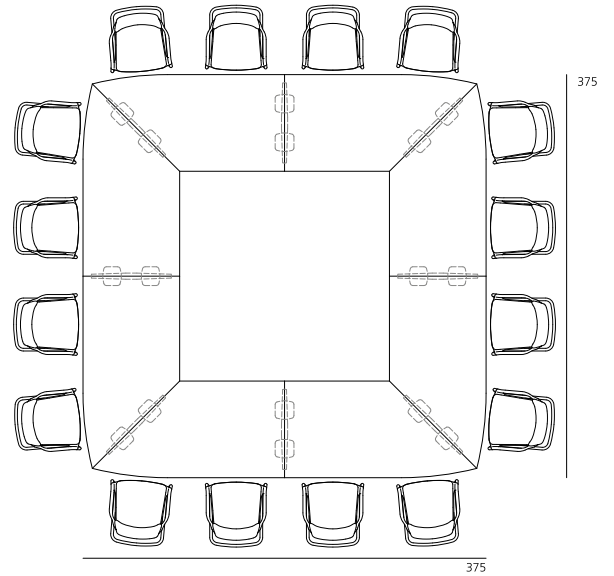

16 Personen  
 4 x 636/20, 180x90  
 4 x 636/21, 180x90  
 8 x A-Fuß Modell 636

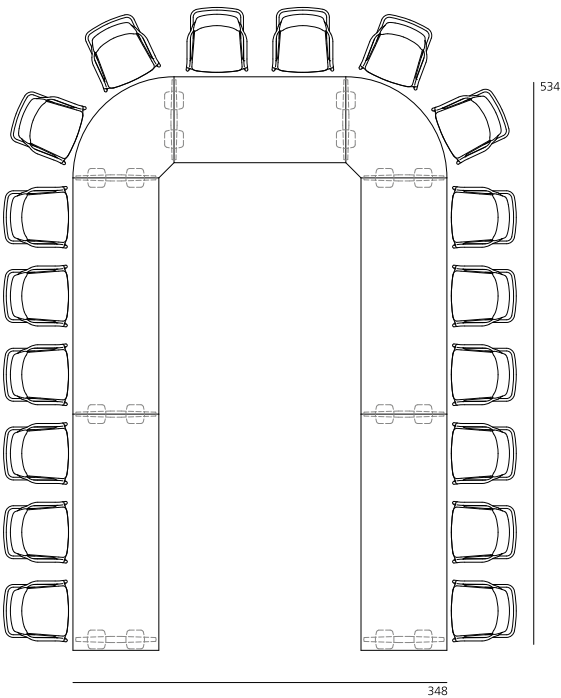

18 Personen  
 2 x 636/00, 220x80  
 1 x 636/00, 160x80  
 2 x 636/00, 220x80  
 2 x 636/14, 133x80, 90°  
 8 x A-Fuß Modell 636

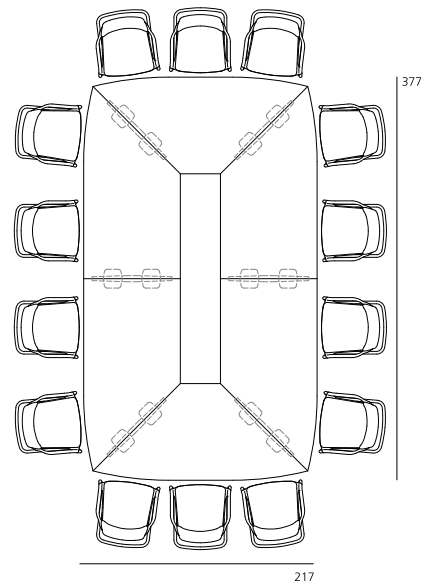

14 Personen  
 2 x 636/20, 180x90  
 2 x 636/21, 180x90  
 2 x 636/22, 200x90  
 6 x A-Fuß Modell 636



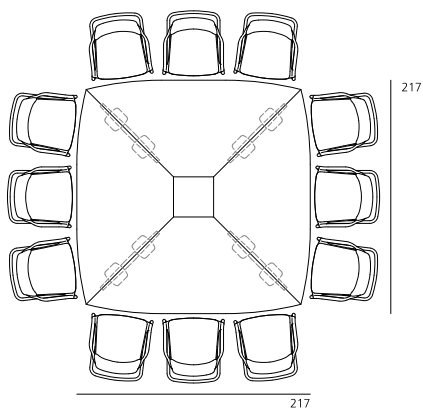

12 Personen  
4 x 636/22, 200x90  
4 x A-Fuß Modell 636

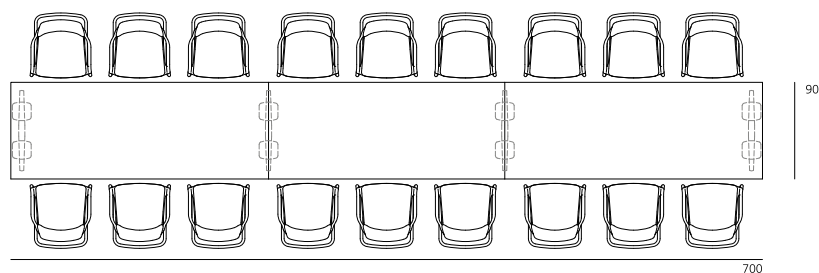

18 Personen  
1 x 636/00, 220x90  
1 x 636/11, 240x90  
1 x 636/12, 240x90  
4 x A-Fuß Modell 636

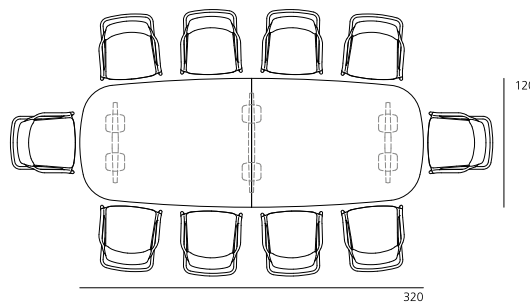

10 Personen  
2 x A-Fuß Modell 636  
3 x A-Fuß Modell 637

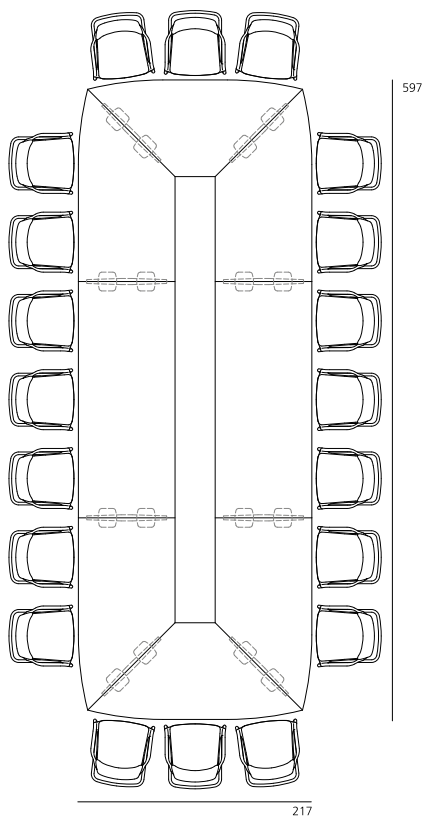

20 Personen  
2 x 636/00, 220x90  
2 x 636/20, 180x90  
2 x 636/21, 180x90  
2 x 636/22, 200x90  
3 x A-Fuß Modell 636

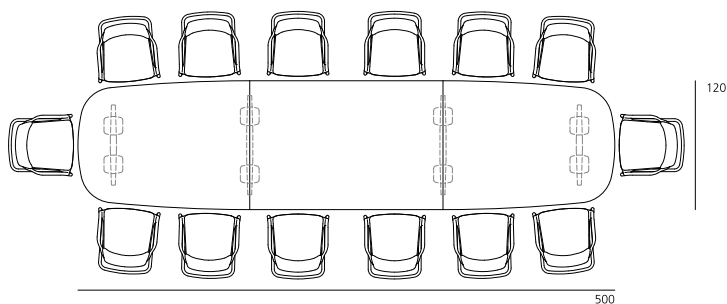

14 Personen  
1 x 637/51, 160x120  
1 x 637/00, 180x120  
1 x 637/52, 160x120  
4 x A-Fuß Modell 637

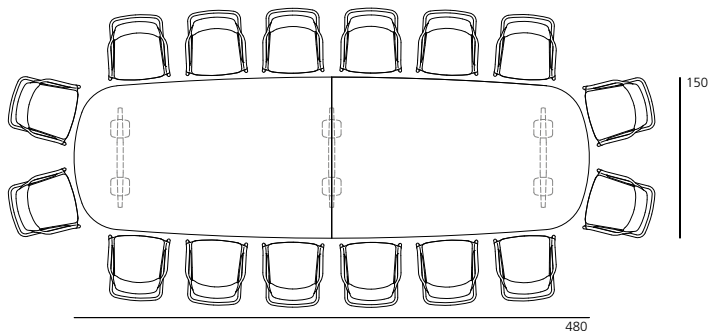

16 Personen  
1 x 637/51, 240x150, 1 x 637/52, 240x150  
3 x A-Fuß Modell 637

# Programm 780 Insit

Design: Wolfgang C.R. Mezger



## Technische Einzelheiten

### Polster- und Hockerbänke

#### Funktion

Universell einsetzbare Polster- und Hockerbänke mit passenden Tischen für Kundenhallen, Foyers, Lobbys, Wartezonen sowie Mittelzonen, Übergangsbereiche, Coworking-Bereiche und Kantinen.

Die aufrechte Sitzposition mit einer Sitzhöhe von 45 cm ermöglicht das Arbeiten, Kommunizieren und Essen an normalen Tischhöhen und die Kombination mit Stühlen. Die integrative Formensprache macht das Einzeilmöbel zur homogenen Raumsulptur, die individuell skalierbar ist. Über Verbinder und Ablagetische lassen sich die Elemente als vielfältiges System auch zu komplexen Konfigurationen verketteten.

Das Sortiment aus Zwei-, Zweieinhalb- und Dreisitzern umfasst gerade, radiale oder um 90 Grad über Eck verkettete Sitzbänke, die mit linearen bzw. einseitig oder beidseitig abgewinkelten oder mit richtungswechselnder Rückenlehne ausgestattet sind sowie Hockerbänke zur beidseitigen Nutzung.

#### Gestell

A-förmiges Fußgestell aus Aluminiumdruckguss, poliert oder hochglanzpoliert oder weiß, schwarz oder Silber seidenmatt beschichtet. Montageplatte zur Anbindung an den Sitz aus schwarz beschichtetem Stahlblech. Gleiter aus schwarzem Polyamid als Standardausführung für Teppichböden; für harte Böden wahlweise mit Filzeinsatz.

#### Sitz und Rücken

Holzrahmenkonstruktion mit integrierter Bodenplatte aus Buchenholz, umlaufend mit Formschnittschaum gepolstert, Sitzpolster aus Kaltschaum mit Vliesauflage, komplett mit Stoff oder Leder bezogen. Rücken: Holzrahmenkonstruktion aus Buchenholz, mit Formschnittschaum umlaufend gepolstert, Rückenpolster aus Formschnittschaum, komplett mit Stoff oder Leder bezogen, je nach Modell linear, radial, einseitig oder beidseitig abgewinkelt oder mit Richtungswechsel, optional mit um 30 cm erhöhter Rückenlehne (nur linear). Hockerbänke (Modelle 782/6 und 783/6) ohne Rückenlehne.

#### Reihenverbinder

Modelle 780  
Set für lineare oder Rücken-an-Rücken-Verbindung der Bänke (ohne Rückwand- und Seitenwand-Screens) aus Stahlblech, schwarz beschichtet, mit vier Sterngriffschrauben in der Farbe schwarz. (pro Bankverbindung ein Set)

#### Modell 781

Set für lineare Verbindung der Bänke (mit Rückwand-Screen in der Verbindung, nicht möglich mit Seitenwand) aus Stahlblech, schwarz beschichtet, mit vier Sterngriffschrauben in der Farbe schwarz (pro Bankverbindung ein Set).

#### Screens (Rück- und Seitenwände)

##### Funktion

Modular aufgebautes Set aus vollumpolsterten und bezogenen Einzerrückwänden sowie Rück- und Seitenwandkombinationen zur variablen visuellen und akustischen Abschirmung und Gliederung von Einzelbänken und verketteten Sitzlandschaften. Maximale Flexibilität bei Funktionen und Einsatzbereichen durch die (auch nachträgliche) Montier- und Demontierbarkeit und je nach Bankmodell zusätzlich einsteck- und montierbaren Ablage- und Arbeitsflächen: von der rückwärtigen Abschirmung über rückwärtig und seitliche Gliederungen bis zum dreiseitig geschützten Sofa für Rückzug und C-förmig als Besprechungsabteil eingebaute Bankkombinationen.

##### Material

Mit Schnittschaum vollumpolsterte und bezogene Holzrahmenkonstruktion aus massivem Fichtenholz mit gelochtem Akustikinlay. Kanten nach allen Seiten elliptisch auslaufend mit umlaufender Doppelstepnnaht ausgebildet für elegante Linear- und Übereckverbindungen. Neben den textilen Insit-Bezugsstoffen und zusätzlich Stoffgruppe 37 Racer auch mit vertikal im Abstand von 40 mm geripptem Bezugsstoff Hush Stripe 40 erhältlich.

##### Halterungen

Montagehalterungen linear und übereck aus rechteckigen Stahlrohrprofilen, schwarz beschichtet, mit integrierten Stellschrauben zur Niveauregulierung.

#### Tische, Ablage- und Arbeitsplatten

##### Gestelle und Halterungen

##### Modelle 780/1, 780/2, 780/3, 780/4

Tellerfuß aus Stahl, (Durchmesser Modelle 780/1, 780/2 u. 780/4 Ø 51 cm, Modell 780/3 Ø 95 cm) mit Abdeckung aus Stahlblech in der Farbe Weiß, Schwarz oder Silber seidenmatt beschichtet oder optional Edelstahl gebürstet oder glanzverchromt. Tischsäule aus Stahl passend zum Tellerfuß mit Abdeckung in der Farbe Weiß, Schwarz oder Silber seidenmatt beschichtet oder optional Edelstahl gebürstet oder glanzverchromt. Plattenträger aus Stahlblech, schwarz beschichtet.

### Polsterbänke und Hockerbänke

#### Fußausleger

48	Weiß beschichtet (RAL9016)
52	Aluminium poliert
53	Schwarz beschichtet (RAL9011)
60	Silber seidenmatt beschichtet (RAL9006)
72	Aluminium hochglanzpoliert

### Tische

#### Tellerfuß mit Abdeckung

48	Weiß beschichtet (RAL9016)
51	Glanzverchromt
53	Schwarz beschichtet (RAL9011)
60	Silber seidenmatt beschichtet (RAL9006)
64	Edelstahl gebürstet

#### Tischsäule

Weiß beschichtet
Glanzverchromt
Schwarz beschichtet
Silber seidenmatt beschichtet
Edelstahl gebürstet

#### Plattenträger

Schwarz beschichtet
Schwarz beschichtet
Schwarz beschichtet
Schwarz beschichtet
Schwarz beschichtet

### Awards



reddot award  
winner



### Modell 780/9

A-förmiges Fußgestell aus Aluminiumdruckguss, poliert oder hochglanzpoliert oder weiß, schwarz oder Silber seidenmatt beschichtet. Montageplatte zur Anbindung der Tischplatte aus schwarz beschichtetem Stahlblech. Gleiter aus schwarzem Polyamid als Standardausführung für Teppichböden; für harte Böden wahlweise mit Filzeinsatz.

### Modelle 780/10, und 780/12

Halterungen der Verbindungstische linear /übereck mit Verbindungsstreben aus schwarz beschichtetem Flachstahl, mit vier Griffschrauben zur festen Verbindung von Tischen und Bänken, Modell 780/12 zusätzlich mit A-förmigem, diagonal ausgerichtetem Fußausleger aus Aluminiumdruckguss, poliert oder hochglanzpoliert oder weiß, schwarz oder Silber seidenmatt beschichtet. Montageplatte zur Anbindung an die Platte aus schwarz beschichtetem Stahlblech. Gleiter aus schwarzem Polyamid als Standardausführung für Teppichböden; für harte Böden wahlweise mit Filzeinsatz.

### Modell 780/11

Halterung des Seitentischs mit Verbindungsprofilen aus schwarz beschichtetem Stahlrohr, zur seitlichen Montage an der Bank.

### Modell 780/13

Halterung der Ablageplatte aus schwarz beschichtetem Stahlblech zum Einstecken zwischen Rück- und Seitenwand Insit Screen.

### Modell 780/14

Halterung der Arbeitsplatte aus schwarz beschichtetem, rechteckigem Stahlrohrprofil zur Montage zwischen Bank und Seitenwand Insit Screen.

### Trägermaterial Tischplatte

Spanplatte mit gerader, umlaufender Holz- oder Kunststoffkante oder, bei Plattengruppe 2, MDF-Platte mit umlaufend gefaster Kante (Mehrpreis)

### Trägermaterial Arbeitsplatte

Aus 12mm starkem Birke-Birkensperrholz, Kante gerade, mit Schichtstoff Variante 1 und 2 bzw. Holz furnier Variante 1 und 2, oder Plattengruppe 7 aus 12 mm HPL-Vollkern, Kante gefast.

### Plattengruppe 1 - Schichtstoff

Plattenstärke 26 mm  
Tischhöhe 74,5 cm

#### Variante 1

Schichtstoff (Unidekor) nach Wilkhahn-Farb- und Oberflächenmuster mit Holzkante gerade oder optional ballig mit Stoßprofil (Mehrpreis)

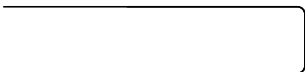

Holzkante gerade

Schichtstoff Holzdekor nach Wilkhahn Farb- und Oberflächenmuster mit farbgleicher Kunststoffkante gerade



Kunststoffkante gerade

#### Variante 2

Schichtstoff Softmatt nach Wilkhahn Farb- und Oberflächenmuster mit Holzkante gerade. Reflektionsarme, soft-touch Oberfläche mit Anti-Fingerprint Eigenschaften.



Holzkante gerade

### Plattengruppe 2 - Furnier

Plattenstärke 26 mm  
Tischhöhe 74,5 cm



E2 – 5 Holzkante gefast, 12 mm



Holzkante gerade

#### Variante 1

Buche-, Eiche-, oder Eschefurnier nach Wilkhahn-Farbtönen mit Holzkante gerade oder gefast (Mehrpreis)

#### Variante 2

Ahorn-, Nussbaum- oder Ulmefurnier nach Wilkhahn-Farbtönen mit Holzkante gerade oder gefast (Mehrpreis).

### Plattengruppe 7 - Schwarz/Weiß durchgefärbt

Plattenstärke 12 mm  
Tischhöhe 73 cm

Platte aus durchgefärbtem HPL (High Pressure Laminate) in den Farben Schwarz oder Weiß, Kante gefast.

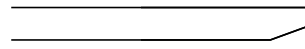

E5 – 1 HPL-Vollkern, Kante gefast, 4 mm Radius

### Monitorhalterung

aus Stahlblech, Länge 105 cm, schwarz oder Silber seidenmatt beschichtet, anklammerbar an lange Seitenwand (Mod. 781/20), nachrüstbar, reversibel. Mit vertikalem C-Profil für Kabelführung, mit 2 Kabeldurchlassöffnungen Ø 60 mm und unten verschraubtem Sicherungsbügel.

Universelle Monitoraufnahme mit VESA Lochmuster (BxH): 200x200 mm, 200x100 mm, 100x100 mm, 75x75 mm. Maximale Bildschirmgröße 40".



**Polsterbank**

84/115 H 165 H 64  
45

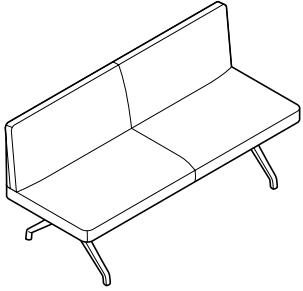

**782/5**

165 cm breit  
2-sitzig  
Rücken linear  
Fußausleger Aluminium beschichtet

**Mehr-/Minderpreise**

Hoher Rücken

Fußausleger Aluminium poliert  
Fußausleger Aluminium hochglanzpoliert

Reihenverbindung siehe Zubehör Seite

51  
54  
56  
58

60  
64  
65  
66  
68

91  
92

74

CHF CHF CHF CHF

3368 3679 4106 4923

628 764 954 1050

86 86 86 86  
130 130 130 130

• • • •

**Polsterbank**

84/115 H 240 H 64  
45

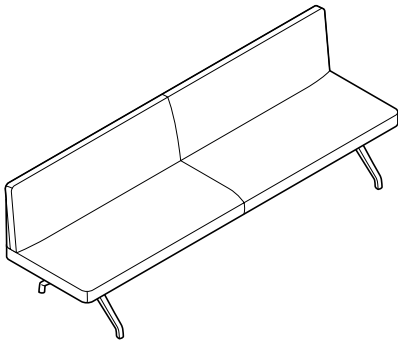

**783/5**

240 cm breit  
3-sitzig  
Rücken linear  
Fußausleger Aluminium beschichtet

**Mehr-/Minderpreise**

Hoher Rücken

Fußausleger Aluminium poliert  
Fußausleger Aluminium hochglanzpoliert

Reihenverbindung siehe Zubehör Seite

51  
54  
56  
58

60  
64  
65  
66  
68

91  
92

74

CHF CHF CHF CHF

3897 4332 4931 6157

732 911 1158 1412

86 86 86 86  
130 130 130 130

• • • •



**Hockerbank**  
E45 H165 H64

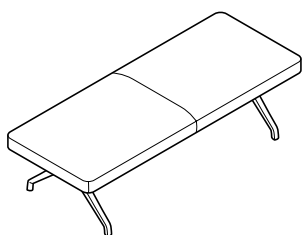

**782/6**  
165 cm breit  
2-sitzig  
Fußausleger Aluminium beschichtet

**Mehr-/Minderpreise**  
Fußausleger Aluminium poliert  
Fußausleger Aluminium hochglanzpoliert

Reihenverbindung siehe Zubehör Seite

51	60		
54	64		
56	65	91	
58	66	92	74
	68		

<b>CHF</b>	<b>CHF</b>	<b>CHF</b>	<b>CHF</b>
2173	2335	2559	2940

86	86	86	86
130	130	130	130

•	•	•	•
---	---	---	---

**Hockerbank**  
E45 H240 H64

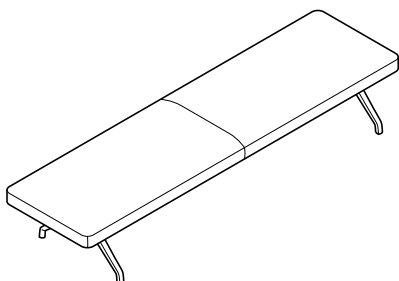

**783/6**  
240 cm breit  
3-sitzig  
Fußausleger Aluminium beschichtet

**Mehr-/Minderpreise**  
Fußausleger Aluminium poliert  
Fußausleger Aluminium hochglanzpoliert

Reihenverbindung siehe Zubehör Seite

51	60		
54	64		
56	65	91	
58	66	92	74
	68		

<b>CHF</b>	<b>CHF</b>	<b>CHF</b>	<b>CHF</b>
2581	2789	3074	3609

86	86	86	86
130	130	130	130

•	•	•	•
---	---	---	---

• erhältlich



**Polsterbank**

84/115 H203 H64  
45

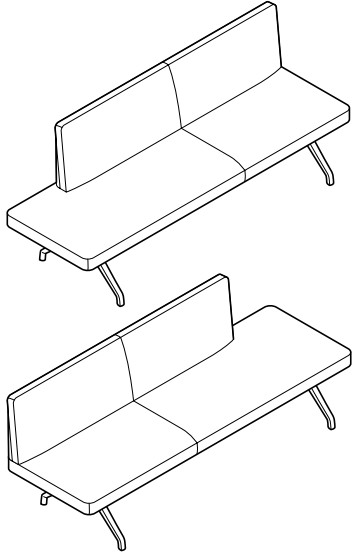

**782/51**

203 cm breit  
2,5-sitzig  
Rücken linear mit Sitzüberstand rechts oder links  
Fußausleger Aluminium beschichtet

**Mehr-/Minderpreise**

Hoher Rücken

Fußausleger Aluminium poliert  
Fußausleger Aluminium hochglanzpoliert

Reihenverbindung siehe Zubehör Seite

51	60		
54	64		
56	65	91	
58	66	92	74
	68		

CHF	CHF	CHF	CHF
-----	-----	-----	-----

3525	3863	4328	5205
------	------	------	------

646	783	975	1062
-----	-----	-----	------

86	86	86	86
130	130	130	130

.	.	.	.
---	---	---	---

**Polsterbank**

84/115 H240 H64  
45

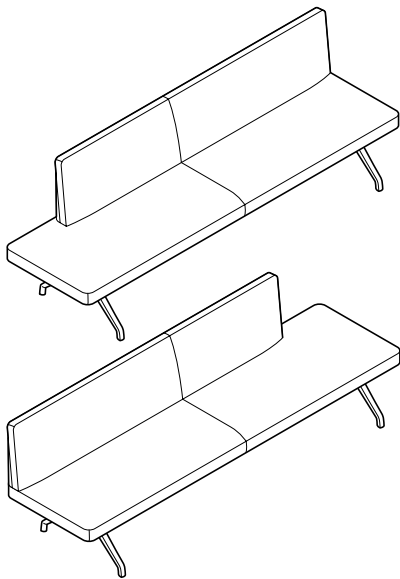

**783/51**

240 cm breit  
3-sitzig  
Rücken linear mit Sitzüberstand rechts oder links  
Fußausleger Aluminium beschichtet

**Mehr-/Minderpreise**

Hoher Rücken

Fußausleger Aluminium poliert  
Fußausleger Aluminium hochglanzpoliert

Reihenverbindung siehe Zubehör Seite

51	60		
54	64		
56	65	91	
58	66	92	74
	68		

CHF	CHF	CHF	CHF
-----	-----	-----	-----

3737	4123	4655	5806
------	------	------	------

671	809	1000	1242
-----	-----	------	------

86	86	86	86
130	130	130	130

.	.	.	.
---	---	---	---

• erhältlich



**Polsterbank**

■ 84 ■ 203 ■ 64  
■ 45

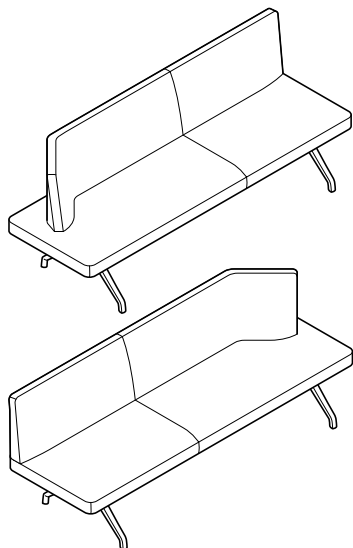

**782/52**

203 cm breit  
2,5-sitzig  
Rücken abgewinkelt rechts oder links  
Fußausleger Aluminium beschichtet

**Mehr-/Minderpreise**

Fußausleger Aluminium poliert  
Fußausleger Aluminium hochglanzpoliert

Reihenverbindung siehe Zubehör Seite

	51	60		
	54	64		
	56	65	91	
	58	66	92	74
		68		

	CHF	CHF	CHF	CHF
	3805	4197	4741	5538
	86	86	86	86
	130	130	130	130
	•	•	•	•

**Polsterbank**

■ 84 ■ 240 ■ 64  
■ 45

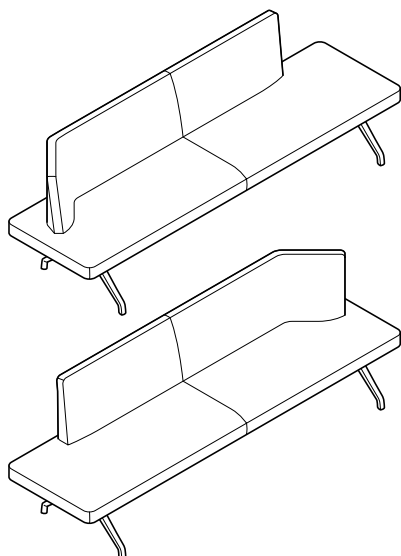

**783/52**

240 cm breit  
3-sitzig  
Rücken abgewinkelt rechts mit Sitzüberstand  
links oder  
Rücken abgewinkelt links mit Sitzüberstand  
rechts  
Fußausleger Aluminium beschichtet

**Mehr-/Minderpreise**

Fußausleger Aluminium poliert  
Fußausleger Aluminium hochglanzpoliert

Reihenverbindung siehe Zubehör Seite

	51	60		
	54	64		
	56	65	91	
	58	66	92	74
		68		

	CHF	CHF	CHF	CHF
	3887	4299	4872	5778
	86	86	86	86
	130	130	130	130
	•	•	•	•

• erhältlich



**Polsterbank**  
 84 240 64  
 45

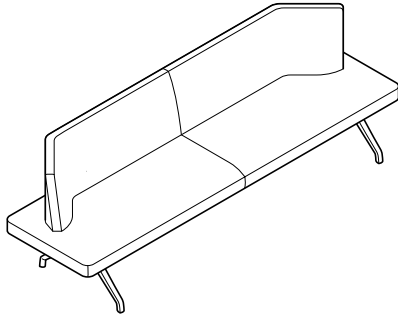

**783/55**  
 240 cm breit  
 3-sitzig  
 Rücken abgewinkelt rechts und links  
 Fußausleger Aluminium beschichtet

**Mehr-/Minderpreise**  
 Fußausleger Aluminium poliert  
 Fußausleger Aluminium hochglanzpoliert

Reihenverbindung siehe Zubehör Seite

51	60		
54	64		
56	65	91	
58	66	92	74
	68		

CHF	CHF	CHF	CHF
-----	-----	-----	-----

3926	4373	4992	5884
------	------	------	------

86	86	86	86
130	130	130	130

.	.	.	.
---	---	---	---

**Polsterbank**  
 84 240 64  
 45

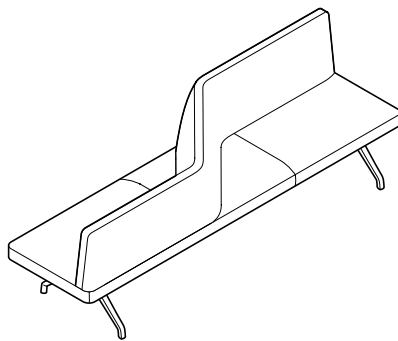

**783/56**  
 240 cm breit  
 2 x 1,5-sitzig  
 Rücken mit Richtungswechsel  
 Fußausleger Aluminium beschichtet

**Mehr-/Minderpreise**  
 Fußausleger Aluminium poliert  
 Fußausleger Aluminium hochglanzpoliert

Reihenverbindung siehe Zubehör Seite

51	60		
54	64		
56	65	91	
58	66	92	74
	68		

CHF	CHF	CHF	CHF
-----	-----	-----	-----

4269	4735	5385	6402
------	------	------	------

86	86	86	86
130	130	130	130

.	.	.	.
---	---	---	---





**Polsterbank 60°**

84 236 64  
45

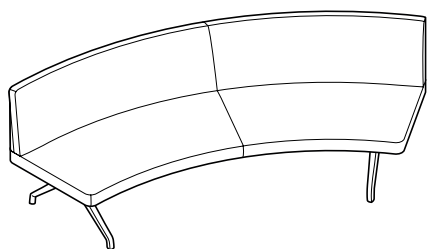

**783/60**

236 cm breit  
3-sitzig  
Rücken radial 60°  
Fußausleger Aluminium beschichtet

**Mehr-/Minderpreise**

Fußausleger Aluminium poliert  
Fußausleger Aluminium hochglanzpoliert

Reihenverbindung siehe Zubehör Seite

51 60  
54 64  
56 65  
58 66 91  
68 92 74

CHF CHF CHF CHF

5807 6425 7285 9203

86 86 86 86  
130 130 130 130

• • • •

**Eckbank**

84/115 229 229  
45

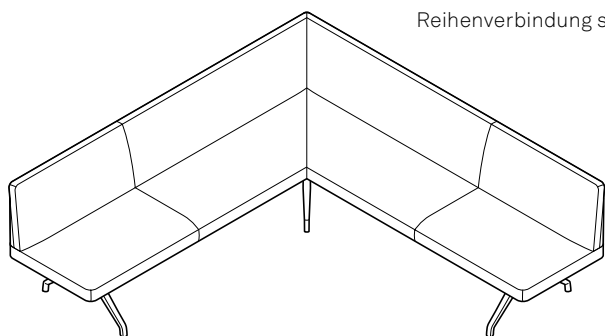

**782/90**

229 cm breit  
2,5 x 2,5-sitzig  
Rücken abgewinkelt 90°  
Fußausleger Aluminium beschichtet

**Mehr-/Minderpreise**

Hoher Rücken

Fußausleger Aluminium poliert  
Fußausleger Aluminium hochglanzpoliert

Reihenverbindung siehe Zubehör Seite

51 60  
54 64  
58 65  
56 66 91  
68 92 74

CHF CHF CHF CHF

7458 8286 9426 10959

1247 1452 1738 2649

129 129 129 129  
195 195 195 195

• • • •

• erhältlich



Rückwand

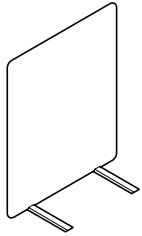

**781/1**  
vollumpolstert, mit Akustikinlay  
zur Montage an Polsterbank  
  
Nicht kompatibel mit Seitenwand

Breite	für Modelle
82,5	783/51
101,5	782/51
120	783/5
165	782/5
229	782/90

	37	51 54 56	60 64 65 66 68 600	91 92	
	CHF	CHF	CHF	CHF	
	766	834	960	1056	
	841	923	1077	1193	
	926	1020	1141	1339	
	1122	1254	1419	1689	
	1268	1453	1685	2066	

U-Screen

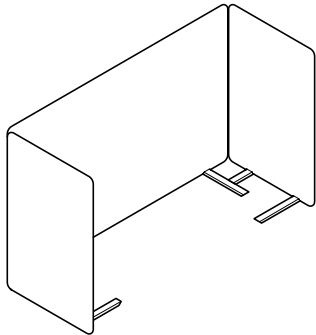

**781/10**  
Seiten- und Rückwandkombination, 3-seitig  
vollumpolstert, mit Akustikinlay  
zur Montage an Polsterbank  
Seitenwände 64 cm breit

Breite	für Modelle
165	782/5
203	782/51
240	783/5

	37	51 54 56	60 64 65 66 68 600	91 92	
	CHF	CHF	CHF	CHF	
	2352	2589	2888	3379	
	2914	2939	3521	4080	
	3082	3379	3754	4370	



**L-Screen rechts**

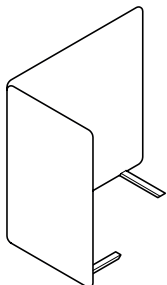

**781/11**

Seiten- und Rückwandkombination, 2-seitig vollumpolstert, mit Akustikinlay zur Montage an Polsterbank  
Seitenwand 64 cm breit

Ergänzung mit weiteren Rückwänden Mod. 781/1 möglich

**Breite für Modelle**

Breite	für Modelle
101,5	782/51
120	783/55
165	782/5
229	782/90

	37	51 54 56	60 64 65 66 68 600	91 92	
	CHF	CHF	CHF	CHF	
	1469	1604	1773	2052	
	1553	1702	1889	2198	
	1749	1933	2166	2545	
	1895	2133	2433	2922	

**L-Screen links**

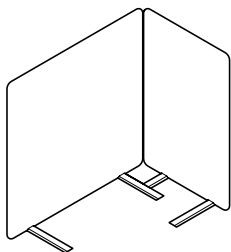

**781/12**

Seiten- und Rückwandkombination, 2-seitig vollumpolstert, mit Akustikinlay zur Montage an Polsterbank  
Seitenwand 64 cm breit

**Breite für Modelle**

Breite	für Modelle
101,5	782/51
120	783/5
165	782/5
229	782/90

	37	51 54 56	60 64 65 66 68 600	91 92	
	CHF	CHF	CHF	CHF	
	1469	1604	1773	2052	
	1553	1702	1889	2198	
	1749	1933	2166	2545	
	1895	2133	2433	2922	



			60	
			64	
			65	
		51	66	
		54	68	91
		56	600	92
	37			
	CHF	CHF	CHF	CHF
	4822	5375	6073	7214
	5901	6517	7294	8570
	6238	6909	7760	9152

C-Screen

781/20

Seiten- und Rückwandkombination, 5-seitig  
vollumpolstert, mit Akustikinlay  
zur Montage an zwei Polsterbänken  
Seitenwände 64 cm breit

Breite	für Modelle
165	782/5
203	782/51
240	783/5

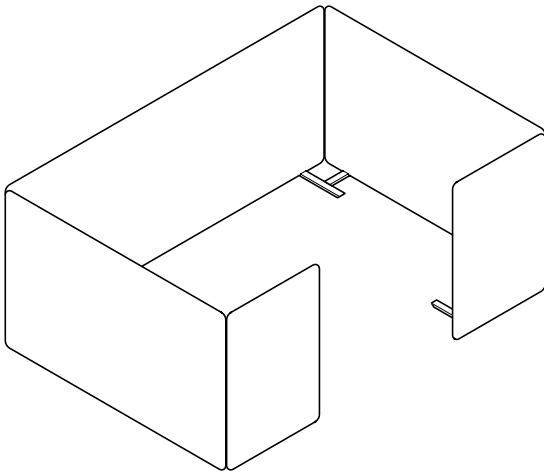

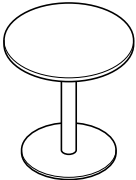
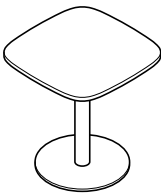
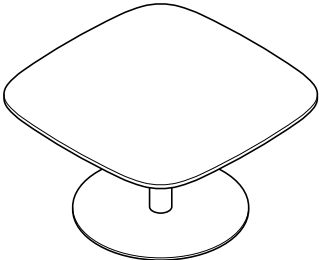
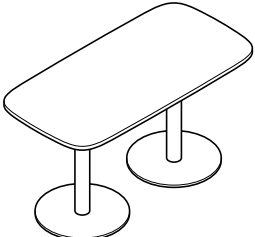
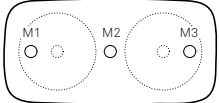

		Schichtstoff Variante 1 1	Schichtstoff Variante 1 2	Schwarz 7 durchgefärbt	Weiß durchgefärbt 7	Furnier Variante 1 2	Furnier Variante 2 2
		CHF	CHF	CHF	CHF	CHF	CHF
<b>Rund</b> 	<b>780/1</b> Ø 70 Tellerfuß mit Abdeckung und Säule beschichtet	1118	1219	1078	1199	1303	1346
	<b>Mehr-/Minderpreise</b> Tellerfuß mit Abdeckung und Säule Edelstahl gebürstet Tellerfuß mit Abdeckung und Säule glanzverchromt	209 209	209 209	209 209	209 209	209 209	209 209
	Kante gefast (in Verbindung mit Furnier)					49	85
<b>Quadrat</b> 	<b>780/2</b> 70 x 70 Seiten gerundet Tellerfuß mit Abdeckung und Säule beschichtet	1118	1219	1078	1199	1303	1346
	<b>Mehr-/Minderpreise</b> Tellerfuß mit Abdeckung und Säule Edelstahl gebürstet Tellerfuß mit Abdeckung und Säule glanzverchromt	209 209	209 209	209 209	209 209	209 209	209 209
	Kante gefast (in Verbindung mit Furnier)					56	98
<b>Quadrat</b> 	<b>780/3</b> 140 x 140 Seiten gerundet Tellerfuß mit Abdeckung und Säule beschichtet	2801		2685	3040	3116	3247
	<b>Mehr-/Minderpreise</b> Tellerfuß mit Abdeckung und Säule Edelstahl gebürstet Tellerfuß mit Abdeckung und Säule glanzverchromt	550 550		550 550	550 550	550 550	550 550
	Kante gefast (in Verbindung mit Furnier)					225	316
<b>Rechteck</b>  	<b>780/4</b> Seiten gerundet Tellerfuß mit Abdeckung und Säule beschichtet 70x140 70x175	1854 2020	2050 2229	2009 2028	2168 2231	2186 2337	2372 2507
	<b>Mehr-/Minderpreise</b> Tellerfuß mit Abdeckung und Säule Edelstahl gebürstet Tellerfuß mit Abdeckung und Säule glanzverchromt	418 418	418 418	418 418	418 418	418 418	418 418
	Kante gefast bei Tisch 70x140 (in Verbindung mit Furnier)					194	231
	Kante gefast bei Tisch 75x175 (in Verbindung mit Furnier)					226	266
	Kabelführung Position M2	47	47	47	47	47	47
	Kabelführung Position M1 und M3	80	80	80	80	80	80

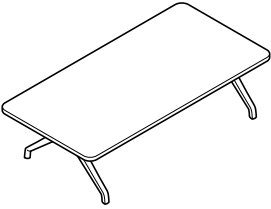
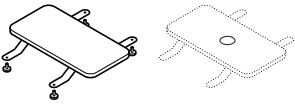
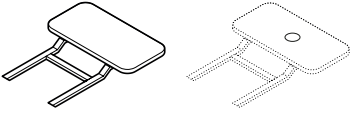
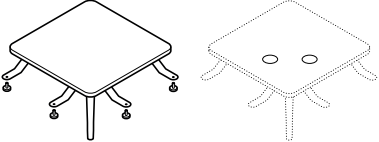
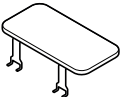
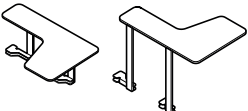

		Schichtstoff Variante 1 1	Schichtstoff Variante 2 1 2	7 Schwarz durchgefärbt	7 Weiß durchgefärbt	2 Furnier Variante 1	2 Furnier Variante 2
		CHF	CHF	CHF	CHF	CHF	CHF
<b>Rechteck</b>	<b>780/9</b> Loungetisch 70 x 140, H 38 Fußausleger Aluminium beschichtet	1390	1591	1525	1684	1725	1912
	<b>Mehr-/Minderpreise</b> Fußausleger Aluminium poliert Fußausleger Aluminium hochglanzpoliert	86 130	86 130	86 130	86 130	86 130	86 130
	Kante gefast (in Verbindung mit Furnier)					164	231
<b>Verbindungstisch</b>	<b>780/10</b> zur linearen Verbindung von zwei Bänken mit integrierten Reihenverbindern Ablagefläche 64 x 32 cm Ablagefläche 64 x 64 cm	563 743	607 826	410 519	453 592	654 841	697 927
	<b>Mehr-/Minderpreise</b> Kante gefast bei Ablage 64 x 32 cm (in Verbindung mit Furnier) Kante gefast bei Ablage 64 x 64 cm (in Verbindung mit Furnier)					35 69	35 69
<b>Seitentisch</b>	<b>780/11</b> rechts oder links zu montieren Ablagefläche 64 x 32 cm	577	621	424	467	667	711
	<b>Mehr-/Minderpreise</b> Kante gefast (in Verbindung mit Furnier)					109	125
<b>Ecktisch</b>	<b>780/12</b> zur 90° Verbindung von zwei Bänken mit integrierten Bankverbindern Ablagefläche 64 x 64 cm Fußausleger Aluminium beschichtet	943	1025	720	793	1081	1167
	<b>Mehr-/Minderpreise</b> Fußausleger Aluminium poliert Fußausleger Aluminium hochglanzpoliert	43 65	43 65	43 65	43 65	43 65	43 65
	Kante gefast (in Verbindung mit Furnier)					118	138
<b>Ablageplatte</b>	<b>780/13</b> für Sitzüberstand rechts oder links zwischen Seitenwand und Sitzfläche einsteckbar Ablagefläche 64 x 32 cm (nur in Verbindung mit Seitenwand und Sitzüberstand)	460	504	307	350	550	594
							
<b>Arbeitsplatte</b>	<b>780/14</b> für Seitenwand rechts oder links zwischen Seitenwand und Sitzfläche zu montieren Arbeitsplatte 60 x 40/20 cm, H 74 cm (nur in Verbindung mit Seitenwand)	719	763	566	609	809	853
							



CHF

<b>Reihenverbindung</b>	<b>780</b> Set für lineare oder Rücken an Rücken Verbindung von zwei Bänken ohne Seiten-/ Rückwand (pro Bankverbindung wird ein Set benötigt)	108
<b>Set Reihenverbindung</b>	<b>781</b> Set für lineare Verbindung von zwei Bänken, jeweils mit Rückwand (pro Bankverbindung wird ein Set benötigt) Nicht kompatibel mit Seitenwand	108
<b>Technikbox Frame</b>	<b>701/94</b> Zur Montage unter der Sitzfläche, Rahmen aus Stahlblech, schwarz beschichtet Steckdosenleiste mit 3 Steckfeldern: 2 x Stromeinsatz (Bei Bestellung bitte Länderstandard angeben) 1 x Einsatz mit USB-Ladegerät Typ A + Typ C m. Smart-IC und PD 2.0 von bis zu zwei mobilen Endgeräten mit Anschluss für Zuleitungskabel, Mod. 708/8	280
<b>Integrierte Technikbox Compact</b>	<b>701/95</b> Zur Montage in Verbindungstisch Mod. 780/10, Position mittig. Einbaurahmen aus Zinkdruckguss, Chrom matt. Rahmen aufgesetzt, Einzelrahmen rund oder quadratisch zur Aufnahme von wechselbaren Einsätzen.	
	mit Einsatz Kabeldurchlass Chrom matt, mit Bürstenprofil	54
	1 x Einsatz mit Wireless Charging Modul (5 Watt, Qi-konform) mit Zuleitungskabel ca. 180 cm und Steckernetzteil	261
	1 x Stromeinsatz (bei Bestellung bitte Länderstandard angeben) mit 40 cm Anschluss für Zuleitungskabel, Mod. 708/8 2 x Steckplatz mit Abdeckung für optionale Keystone-Module	107
	1 x Stromeinsatz (bei Bestellung bitte Länderstandard angeben) mit 40 cm Anschluss für Zuleitungskabel, Mod. 708/8 1 x USB Ladebuchse mit Smart-IC (Ladestrom max. 2A) 1 x Steckplatz mit Abdeckung für optionale Keystone-Module	168
	<b>Mehr-/Minderpreise</b> Keystone-Modul RJ 45-Buchse (Kategorie 6) als Durchgangskupplung, ohne Kabel 13 Keystone-Modul HDMI-Buchse als Durchgangskupplung, ohne Kabel 27 Kabelbaum mit schwarzem Gewebeschauch ummantelt 129	



---

**Zuleitungskabel**



**708/8**

Länge ca. 200 cm

Länge ca. 300 cm

Länge ca. 500 cm

21

25

33

---

**Monitorhalterung**



**782**

für Seitenwand

mit universeller VESA Halterung und vertikaler Kabelführung

für Bildschirme bis 40"

232

VESA Lochmuster (B x H mm):

200 x 200

200 x 100

100 x 100

75 x 75

---





# Programm 860

## Asienta

Design: jehs + laub



### Technische Einzelheiten

#### Funktion

Polstersessel, Polsterbänke, Hockerbänke sowie passende Tische zum Einsatz in informellen Besprechungs- und Wartebereichen wie zum Beispiel in repräsentativen Foyers, in Chefsimmern, in exklusiven Clubs oder in privaten Wohnbereichen. Polstersessel, Polsterbänke, Hockerbänke

#### Gestell

Beine aus Aluminiumdruckguss wahlweise schwarz oder weiß beschichtet, glanzverchromt oder Chrom matt poliert. Umlaufender Zargenrahmen aus Aluminiumstrangpressprofil analog der Beinausführung. Schwarze Universalgleiter aus Kunststoff für alle Bodenvarianten.

#### Sitz und Rücken

Sitzrahmen aus Multiplex und Massivholz (Buche/Birke) mit Wellenfedern bespannt. Rücken- und Seitenteile aus Multiplex Birke mit flexibler Oberkante durch breite Schaumstoffeinlagen, die mit einem elastischen Gewebe bespannt sind. Polster aus Schnittschaum mit zusätzlicher Wattierung. Tische

#### Gestell

Tischbeine aus Aluminiumdruckguss wahlweise schwarz oder weiß beschichtet, glanzverchromt oder Chrom matt poliert. Zargenrahmen aus Aluminiumstrangpressprofil analog der Beinausführung.

#### Tischplatten

MDF-Platte (mitteldichte Faserplatte), 25 mm oder ESG-Glas (Einscheibensicherheitsglas), 10 mm. Platten werden jeweils bündig in den Zargenrahmen eingelegt.

#### Plattengruppe 2 – Furnier

Plattenstärke 25 mm

Variante 1:

Buche-, Eiche-, Eschefurnier nach Wilkhahn-Farbtönen mit Holz- kante weitestgehend farbgleich mit dem Furnier.

Variante 2:

Ahorn-, Nussbaum- oder Ulmefurnier mit Holz- kante weitestgehend farb- gleich mit dem Furnier. Geschlossenporig: Ahorn-, Buchefurnier. Wuchsmerkmale in definierten Grenzen zulässig.

#### Plattengruppe 11 – Glas

Plattenstärke 10 mm

ESG-Glas (Einscheibensicherheitsglas) wahlweise weiß oder schwarz blickdicht hinterlackiert, Kanten poliert.

#### Normen

Die Asienta Polstersessel, Polsterbänke und Hockerbänke entsprechen DIN EN 16139-L1 und ANSI/BIFMA X5.4.



### Polstersessel, Bänke, Tische

#### Gestell

48	Weiß beschichtet (RAL 9016)
51	Glanzverchromt
53	Schwarz beschichtet (RAL 9011)
76	Chrom matt poliert
90	Schwarz strukturmatt beschichtet (RAL 9011)
91	Weiß strukturmatt beschichtet (RAL 9016)

### Awards



reddot award  
winner



DESIGNPREIS  
DER  
BUNDESREPUBLIK  
DEUTSCHLAND





**Polstersessel**

72 70 69  
44

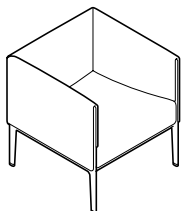

**861/5**

Breite 70 cm  
Gestell beschichtet

**Mehr-/Minderpreise**  
Gestell glanzverchromt  
Gestell Chrom matt poliert

	60	91	74	87
	64	92		
	65			
	66			
<b>CHF</b>	<b>CHF</b>	<b>CHF</b>	<b>CHF</b>	<b>CHF</b>
1918	2274	2567	3327	
228	228	228	228	
403	403	403	403	

**Polstersessel**

72 78 69  
44

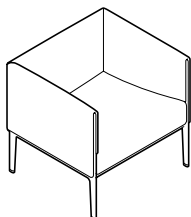

**861/6**

Breite 78 cm  
Gestell beschichtet

**Mehr-/Minderpreise**  
Gestell glanzverchromt  
Gestell Chrom matt poliert

	60	91	74	87
	64	92		
	65			
	66			
<b>CHF</b>	<b>CHF</b>	<b>CHF</b>	<b>CHF</b>	<b>CHF</b>
2056	2422	2827	3683	
234	234	234	234	
414	414	414	414	

**Polsterbank**

72 150 69  
44

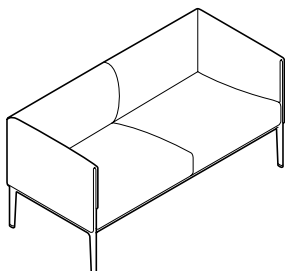

**862/5**

2-sitzig  
Gestell beschichtet

**Mehr-/Minderpreise**  
Gestell glanzverchromt  
Gestell Chrom matt poliert

	60	91	74	87
	64	92		
	65			
	66			
<b>CHF</b>	<b>CHF</b>	<b>CHF</b>	<b>CHF</b>	<b>CHF</b>
2785	3274	3707	4932	
364	364	364	364	
612	612	612	612	



**Polsterbank**

☐72 ☐218 ☐69  
☐44

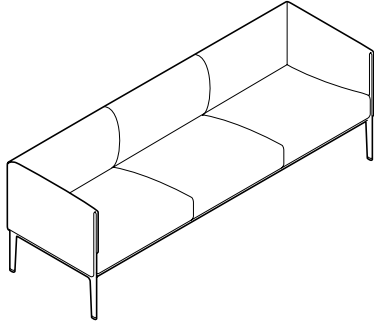

**863/5**

3-sitzig  
Gestell beschichtet

**Mehr-/Minderpreise**  
Gestell glanzverchromt  
Gestell Chrom matt poliert

60  
64  
65  
66

CHF CHF CHF CHF  
3899 4531 5013 6686

419 419 419 419  
695 695 695 695

**Hockerbank**

☐44 ☐215 ☐69

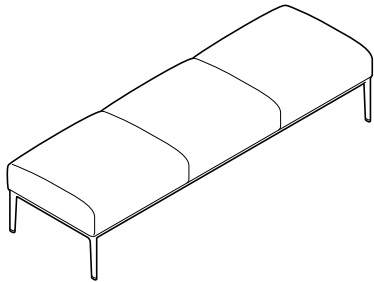

**865/3**

3-sitzig  
Gestell beschichtet

**Mehr-/Minderpreise**  
Gestell glanzverchromt

60  
64  
65  
66

CHF CHF CHF CHF  
1999 2269 2613 3919

401 401 401 401



Furnier Variante 1 **2**  
Furnier Variante 2 **2**  
Glas **11**

**CHF**   **CHF**   **CHF**

**Quadrat**

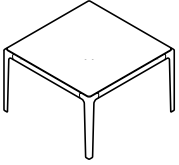

**860/1**  
65 x 65, H 40  
Gestell beschichtet

**Mehr-/Minderpreise**  
Gestell glanzverchromt  
Gestell Chrom matt poliert

1910   1982   1670  
295   295   295  
512   512   512

**Rechteck**

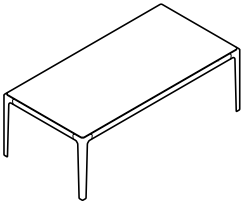

**860/2**  
120 x 60, H 40  
Gestell beschichtet

**Mehr-/Minderpreise**  
Gestell glanzverchromt  
Gestell Chrom matt poliert

2069   2133   1989  
364   364   364  
624   624   624



Das Zusammenspiel von Nutzungskonzept, ästhetischer Klasse, innovativer Funktionalität und werthaltigen Materialien bestimmt die Qualität und den Return-on-Investment einer Konferenzeinrichtung. Dazu gehört auch die Frage, wie Medienanschlüsse in die Tische integriert sind.

Ob statisch ausgeführte Tischanlagen, variable Tischsysteme oder mobile und dynamische Tischlösungen – die ästhetische und funktionale Klasse der Tischprogramme sollte sich in den Möglichkeiten zur Ausstat-

tung mit moderner Medientechnik fortsetzen. Je nach Anforderung lässt sich bei Wilkhahn-Programmen alles an oder in die Tischflächen integrieren, was für eine selbstverständliche Nutzung der Medientechnik hilfreich ist: vom Kabeldurchlass bis zu unterschiedlich bestückten, Technikboxen für Plug-and-play-Lösungen. So entstehen maßgeschneiderte Lösungen, bei denen die Technik fester Bestandteil der Tischanlage wird und weitestgehend unsichtbar integriert wird.





### Technikboxen, Einbauklappen und Kabeldurchlässe

Für die Integration der Anschlussfelder in die Tischfläche stehen verschiedene Lösungen zur Wahl: Kompakte Einbaumodule, lassen sich platzsparend integrieren und sind mit wechselbaren Einsätzen individuell anpassbar. Auf- oder ausklappbare Technikboxen mit Plug-and-play-Anschlüssen bieten einfache Handhabung, Kabel und Netzteile verbleiben hier auf der Tischfläche. Besonders homogen wirken hochwertig ausgeführte Einbauklappen.

Auch bei angeschlossenen Geräten ist nur ein schmaler Bürstenstreifen sichtbar. Die Anschlussfelder befinden sich unter der Tischfläche, sodass Restkabelnängen und Ladegeräte in den horizontalen Kabelführungen untergebracht werden können. Additiv können flexible Technikboxen werkzeugfrei bei Bedarf an der Tischkante befestigt werden. Für die Kabeldurchführung durch die Tischplatte stehen Durchlässe von einfachen Kunststoffbuchsen bis zu hochwertigen Lösungen aus Aluminium zur Verfügung.

### Integrierte Technikbox Basic



Gehäuse Aluminium natur eloxiert, Seitenteile Kunststoff ähnlich RAL 9006, Steckfelder Kunststoff schwarz. Mit integriertem Gummiprofil oder optional mit integriertem Bürstenprofil für Kabelauslass im geschlossenen Zustand. Rahmen aufgesetzt mit Klappenmechanik. Anschlussfertig inklusive Kabel. Auf Wunsch mit Öffnungsmechanismus per Druck auf den Deckel. Auf Wunsch Kabelbaum mit schwarzem Gewebeschauch ummantelt. Wahlweise mit folgenden Einsätzen:

**701/00**

#### 3 Steckfelder:

2 x Stromeinsatz (bei Bestellung bitte Länderstandard angeben) mit Zuleitungskabel Länge ca. 300 cm  
1 x Dateneinsatz mit 2 x RJ45-Buchse (Kategorie 6, geschirmt) mit fest angeschlossenen Kabeln, Länge ca. 350 cm  
oder wahlweise mit USB-Ladegerät Typ A + Typ C mit Smart-IC und PD 2.0 zum Aufladen von bis zu zwei mobilen Endgeräten

**701/10**

#### 4 Steckfelder:

2 x Stromeinsatz (bei Bestellung bitte Länderstandard angeben) mit Zuleitungskabel Länge ca. 300 cm  
1 x Dateneinsatz mit 2 x RJ45-Buchse (Kategorie 6, geschirmt) mit fest angeschlossenen Kabeln, Länge ca. 350 cm  
1 x Einsatz mit VGA-Buchse (SUB D 15-pol.) + Stereo-Klinkenbuchse 3,5 mm oder wahlweise HDMI-Buchse mit fest angeschlossenen Kabeln, Länge ca. 300 cm

### Integrierte Technikbox Beidseitig



Gehäuse Aluminium natur eloxiert, Seitenteile Kunststoff ähnlich RAL 9006, Steckfelder Kunststoff schwarz. Rahmen aufgesetzt mit Drehmechanik. Anschlussfertig inklusive Kabel. Auf Wunsch mit integriertem Öffnungsmechanismus per Knopfdruck. Auf Wunsch Kabelbaum mit schwarzem Gewebeschauch ummantelt. Wahlweise mit folgenden Einsätzen:

**701/60**

#### 3 Steckfelder:

2 x Stromeinsatz (bei Bestellung bitte Länderstandard angeben) mit Zuleitungskabel Länge ca. 300 cm  
1 x Dateneinsatz mit 2 x RJ45-Buchse (Kategorie 6, geschirmt) mit fest angeschlossenen Kabeln, Länge ca. 350 cm  
oder wahlweise mit USB-Ladegerät Typ A + Typ C mit Smart-IC und PD 2.0 zum Aufladen von bis zu zwei mobilen Endgeräten

**701/70**

#### 4 Steckfelder:

2 x Stromeinsatz (bei Bestellung bitte Länderstandard angeben) mit Zuleitungskabel Länge ca. 300 cm  
1 x Dateneinsatz mit 2 x RJ45-Buchse (Kategorie 6, geschirmt) mit fest angeschlossenen Kabeln, Länge ca. 350 cm  
1 x Einsatz mit VGA-Buchse (SUB D 15-pol.) + Stereo-Klinkenbuchse 3,5 mm oder wahlweise HDMI-Buchse mit fest angeschlossenen Kabeln, Länge ca. 300 cm



**Integrierte Technikbox Compact**



**701/95**

Einbaurahmen aus Zinkdruckguss, Chrom matt. Rahmen aufgesetzt, wahlweise rund oder quadratisch zur Aufnahme von wechselbaren Einsätzen. Die vielfältigen Einsätze werden werkzeugfrei in den Einbaurahmen eingesteckt. Auf Wunsch Kabelbaum mit schwarzem Gewebeschauch ummantelt. Wahlweise mit folgenden Einsätzen:



**Kabeldurchlass für Einbaurahmen quadratisch**

Einsatz Kabeldurchlass Chrom matt, mit Bürstenprofil



**Wireless Charging Einsatz**

1 x Einsatz mit Wireless Charging Modul (5 Watt, Qi-konform) zum kabellosen Aufladen von geeigneten mobilen Endgeräten mit Zuleitungskabel ca. 180 cm und Steckernetzteil



**Stromeinsatz**

1 x Stromeinsatz (bei Bestellung bitte Länderstandard angeben) mit 40 cm Anschluss für Zuleitungskabel, Mod. 708/8  
2 x Steckplatz mit Abdeckung für optionale Keystone-Module



**Stromeinsatz und USB-Ladebuchse**

1 x Stromeinsatz (bei Bestellung bitte Länderstandard angeben) mit 40 cm Anschluss für Zuleitungskabel, Mod. 708/8  
1 x USB-Ladebuchse mit Smart IC zur intelligenten Ladestromregelung (Ladestrom max. 2A) zum schnellstmöglichen Aufladen von mobilen Endgeräten  
1 x Steckplatz mit Abdeckung für optionale Keystone-Module



**Optional**

Keystone-Module als Durchgangskupplung, wechselbar, ohne Kabel:  
RJ 45-Buchse (Kategorie 6) oder HDMI-Buchse

**Integrierte Technikbox Compact Duo**



**701/96**

Einbaurahmen aus Zinkdruckguss, Chrom matt. Rahmen aufgesetzt, rechteckig zur Aufnahme von zwei wechselbaren Einsätzen. Die vielfältigen Einsätze werden werkzeugfrei in den Einbaurahmen eingesteckt. Auf Wunsch Kabelbaum mit schwarzem Gewebeschauch ummantelt. Wahlweise mit folgenden Einsätzen:



**Kabeldurchlass**

Einsatz Kabeldurchlass Chrom matt, mit Bürstenprofil



**Wireless Charging Einsatz**

1 x Einsatz mit Wireless Charging Modul (5 Watt, Qi-konform) zum kabellosen Aufladen von geeigneten mobilen Endgeräten mit Zuleitungskabel ca. 180 cm und Steckernetzteil



**Stromeinsatz**

1 x Stromeinsatz (bei Bestellung bitte Länderstandard angeben) mit 40 cm Anschluss für Zuleitungskabel, Mod. 708/8  
2 x Steckplatz mit Abdeckung für optionale Keystone-Module



**Stromeinsatz und USB-Ladebuchse**

1 x Stromeinsatz (bei Bestellung bitte Länderstandard angeben) mit 40 cm Anschluss für Zuleitungskabel, Mod. 708/8  
1 x USB-Ladebuchse mit Smart IC zur intelligenten Ladestromregelung (Ladestrom max. 2A) zum schnellstmöglichen Aufladen von mobilen Endgeräten  
1 x Steckplatz mit Abdeckung für optionale Keystone-Module



**Optional**

Keystone-Module als Durchgangskupplung, wechselbar, ohne Kabel:  
RJ 45-Buchse (Kategorie 6) oder HDMI-Buchse





---

### Technikbox Compact Add



#### 701/97

Flexible Technikbox zur werkzeuglosen Montage an der Tischkante durch Rändelschraube. Einsetzbar an geraden und balligen Kanten (für Tischplattenstärken von 12 – 30 mm). Robustes Metallgehäuse, beschichtet ähnlich RAL 9006, Stechfelder aus Kunststoff schwarz, Anschlussfertig inklusive Kabel. Auf Wunsch Kabelbaum mit schwarzem Gewebeschauch ummantelt. Wahlweise mit folgenden Einsätzen:



#### Stromeinsatz

1 x Stromeinsatz (bei Bestellung bitte Länderstandard angeben) mit Zuleitungskabel  
Länge ca. 270 cm  
2 x Steckplatz mit Abdeckung für optionale Keystone-Module



#### Optional

Keystone-Module:

RJ 45-Buchse (Kategorie 6) mit fest angeschlossenem Kabel, Länge ca. 330 cm oder  
HDMI-Buchse mit fest angeschlossenem Kabel, Länge ca. 270 cm



### Kabeldurchlässe



**707/1** Kabeldurchlass  
Kunststoff schwarz, Ø 80 mm

### Einbauklappe Executive

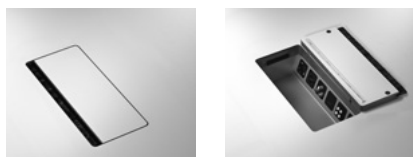

Klappe mit Bürstenprofil beidseitig farb- und materialgleich mit der Tischoberfläche. Plattenausschnitt mit umlaufendem Echtholz-Anleimer, weitestgehend farbgleich mit der Tischplatte. Einbauklappe 300 x 150 mm, (Innenmaß 300 x 150 mm) flächenbündig integriert, Scharniere um 180° öffnend.

In Verbindung mit Steckdosenleisten lassen sind vielfältige Anschlussmöglichkeiten umsetzen.

### Einbauklappe Basic



Aluminium-Einbaurahmen mit Klappe und Bürstenprofil  
Rahmen aufgesetzt, Einbauklappe 300 x 120 mm, (Innenmaß 270 x 90 mm) um 90° öffnend.

In Verbindung mit Steckdosenleisten lassen sind vielfältige Anschlussmöglichkeiten umsetzen.

### Einbauklappe Graph

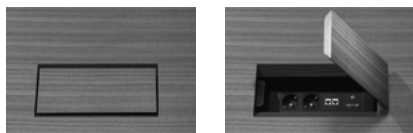

**300/01 Klappe mit Längsöffnung**  
an beiden Längsseiten abgeschrägt (beidseitig nutzbar), gasfedergedämpfter selbsttätiger Öffnungsmechanismus, Klappe beidseitig farb- und materialgleich.  
Einbauklappe: 300 x 165 mm (Innenmaß Einbauklappe Graph längs: 300x120 mm)

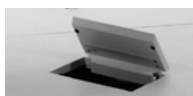

**300/02 Klappe mit Queröffnung**  
an einer Längsseite abgeschrägt (einseitig nutzbar), gasfedergedämpfter selbsttätiger Öffnungsmechanismus, Klappe beidseitig farb- und materialgleich.  
Einbauklappe: 300 x 165 mm (Innenmaß Einbauklappe Graph quer: 300x138 mm)



**Steckdosenleisten**



Steckdosenleiste aus stabilem, schwarzem Kunststoff, zur Montage unter Einbauklappe Executive und Basic. Montage, je nach Tischprogramm und Einbauposition, an Aufnahmehalterung, in Kabelwanne oder Tischzarge. Entsprechendes Montagematerial ist in den Sets enthalten.

Gehäuse seitlich mit 230 V Ein- und Ausgang (Stecker + Buchse GST18/3) zum Anschluss von Zu- und Weiterleitungskabeln Mod. 708/8 und 708/9.

Wahlweise mit folgenden Einsätzen:



**708/1** Steckdosenleiste  
3 Steckfelder: 3 x Stromeinsatz (bei Bestellung bitte Länderstandard angeben)



**708/2** Steckdosenleiste  
3 Steckfelder:  
2 x Stromeinsatz (bei Bestellung bitte Länderstandard angeben).  
1 x Dateneinsatz mit 2 x RJ45-Buchse (Kategorie 6, geschirmt) mit fest angeschlossenen Patchkabeln Länge ca. 350 cm  
oder wahlweise mit USB-Ladegerät Typ A + Typ C mit Smart-IC und PD 2.0 zum Aufladen von bis zu zwei mobilen Endgeräten



**708/4** Steckdosenleiste  
4 Steckfelder: 4 x Stromeinsatz (bei Bestellung bitte Länderstandard angeben).



**708/5** Steckdosenleiste  
4 Steckfelder:  
2 x Stromeinsatz (bei Bestellung bitte Länderstandard angeben).  
1 x Dateneinsatz mit 2 x RJ45-Buchse (Kategorie 6, geschirmt) mit fest angeschlossenen Patchkabeln Länge ca. 350 cm  
  
1 x Einsatz VGA-Buchse (SUB D 15-pol.) + Stereoklinkenbuchse 3,5 mm, oder wahlweise HDMI-Buchse mit fest angeschlossenen Kabeln Länge ca. 300 cm

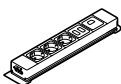

**708/6** Steckdosenleiste  
5 Steckfelder:  
3 x Stromeinsatz (bei Bestellung bitte Länderstandard angeben).  
1 x Dateneinsatz mit 2 x RJ45-Buchse (Kategorie 6, geschirmt)  
1 x Dateneinsatz mit 1 x RJ45-Buchse (Kategorie 6, geschirmt) mit fest angeschlossenen Patchkabeln Länge ca. 350 cm



**708/8** Zuleitungskabel  
3 x 1,5 mm<sup>2</sup>, schwarz  
Schuko-Winkelstecker + Buchse GST18/3  
Länge wahlweise ca. 200, 300 oder 500 cm



**708/9** Weiterleitungskabel  
3 x 1,5 mm<sup>2</sup>, schwarz  
Stecker + Buchse GST18/3  
Länge wahlweise ca. 200 oder 300 cm



**Power Bar**

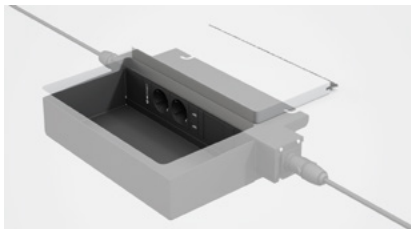

Verkettbares Anschlusssystem für mobile Tischprogramme.

Steckdosenleiste aus schwarz oder weiß lackiertem Aluminium, Steckfelder aus stabilem, schwarzem oder weißem Kunststoff, zur Montage unter Einbauklappe Executive und Basic. Montage, je nach Tischprogramm und Einbauposition, in Kabelwanne oder Tischzarge. Entsprechendes Montagematerial ist in den Sets enthalten.

Gehäuse seitlich mit Ein- und Ausgang für Neutrik-powerCON®-Kabel, Mod. 702/8 und 702/9. Das verriegelbare und zugentlastere Stecksystem ermöglicht eine sicherere, einfache und schnelle Stromverbindung.

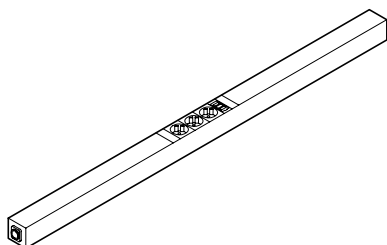

**704/10**

Gehäuse wahlweise in schwarz oder weiß, mit Ein-/Ausgang für Neutrik-powerCON® Kabel  
 1 x Stromeinsatz (bei Bestellung bitte Länderstandard angeben)  
 3 x konfigurierbares Leerfeld

**704/10 Einsätze für konfigurierbare Leerfelder**

Strom und Ladeanschlüsse sind direkt hintereinander zu konfigurieren



Stromeinsatz (bei Bestellung bitte Länderstandard angeben)



Twin USB-A laden, 1/2 Steckfeld



Twin USB-C laden und USB-A laden, 1/2 Steckfeld



USB-C Power laden 60W, Steckfeld



Blindplatte, 1/2 Steckfeld



Blindplatte, Steckfeld

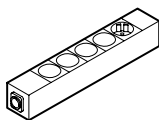
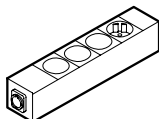

**704/00**

Gehäuse wahlweise in schwarz oder weiß,  
mit Ein-/Ausgang für Neutrik-powerCON® Kabel  
1 x Stromeinsteckfeld (bei Bestellung bitte Länderstandard angeben)  
3 x konfigurierbares Leerfeld

**705/00**

Gehäuse wahlweise in schwarz oder weiß,  
mit Ein-/Ausgang für Neutrik-powerCON® Kabel  
1 x Stromeinsteckfeld (bei Bestellung bitte Länderstandard angeben)  
4 x konfigurierbares Leerfeld

**704/00 und 705/00 Einsätze für konfigurierbare Leerfelder**

Strom und Ladeanschlüsse sind direkt hintereinander zu konfigurieren



Stromeinsteckfeld (bei Bestellung bitte Länderstandard angeben)



Twin USB-A laden, 1/2 Steckfeld



Twin USB-C laden und USB-A laden, 1/2 Steckfeld



USB-C Power laden 60W, Steckfeld



USB 3.0-Daten, Keystone-Modul, 1/2 Steckfeld



USB-C-Daten, (1/2 Steckfeld) mit ca. 30 cm Kabel



Netzwerk RJ 45, CAT 6, Keystone-Modul, 1/2 Steckfeld



Twin Netzwerk RJ 45, CAT 6, Keystone-Modul, Steckfeld



HDMI, Keystone-Modul, 1/2 Steckfeld



Blindplatte, 1/2 Steckfeld



Blindplatte, Steckfeld



**702/8**

Zuleitungskabel  
Neutrik-powerCON®, schwarz  
Schuko-Winkelstecker + Neutrik-powerCON® IN  
Länge wahlweise ca. 200, 300 oder 500 cm



**702/9**

Weiterleitungskabel  
Neutrik-powerCON®, schwarz  
Neutrik-powerCON® IN + Neutrik-powerCON® OUT  
Länge wahlweise ca. 80, 100, 150 oder 300 cm

**Optional**

Patchkabel CAT6, Länge ca. 200 cm  
Patchkabel CAT6, Länge ca. 300 cm  
USB 3.0 Daten-Kabel, Länge ca. 300 cm  
USB Typ-C- Daten Anschlusskabel, Länge ca. 300 cm  
HDMI Kabel, Länge ca. 300 cm



## Kabelmanagement

Ähnlich vielfältig sind die Möglichkeiten für Kabelführungen. Für die horizontale Führung unter der Tischfläche empfehlen sich Kabelzuführungen und abklappbare Kabelkörbe oder -wannen, die Technikkomponenten aufnehmen.

Die vertikale Zuführung kann in oder an den Tischbeinen erfolgen, durch externe Kabelklammern oder über einen Gewebes Schlauch.

### Horizontale Kabelführungen

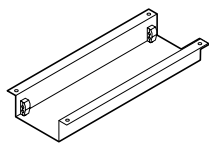

#### **Kabel-Abdeckung für Integrierte Technikbox Basic, Modelle 701/00 und 701/10**

aus Aluminiumblech, an der Tischplatte befestigt, schwarz beschichtet, mit beidseitiger Zugentlastung, Länge 550 mm

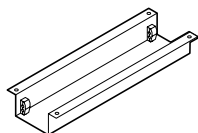

#### **Kabel-Abdeckung für Integrierte Technikbox Beidseitig und Square, Modelle 701/60 und 701/70**

aus Aluminiumblech, an der Tischplatte befestigt, schwarz beschichtet, mit beidseitiger Zugentlastung, Länge 550 mm

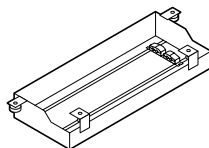

#### **Kabelwanne für Einbauklappe Executive oder Basic, zur Aufnahme einer Steckdosenleiste Modelle 708/1 bis 708/6**

aus Aluminiumstrangpressprofil, abklappbar, schwarz beschichtet mit Zugentlastung und Einschubblechen zur Aufnahme der Steckdosenleiste, Länge 540 mm

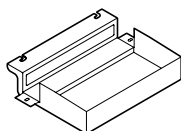

#### **Kabelwanne für Einbauklappe Executive oder Basic, zur Aufnahme einer Steckdosenleiste Power Bar Mod. 702/00**

aus Stahlblech, schwarz beschichtet Länge 358 mm, mit Einlage aus schwarzem Moosgummi, optional mit zusätzlichem Staffelschutz aus Moosgummi an der Unterseite (für Mod. 610)

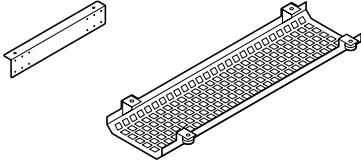

**Kabelkorb für Einbauklappe Executive oder Basic, für Steckdosenleiste Modelle 708/1 bis 708/6**  
gebogener, perforierter Metallkorb, abklappbar, schwarz beschichtet, zur Montage unter der Tischplatte, mit Aufnahmehalterung für Steckdosenleiste, Metallwinkel, schwarz beschichtet

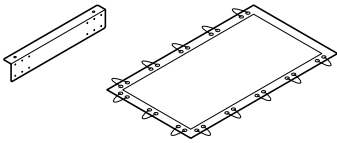

**Ablagenetz für Einbauklappe Executive oder Basic, für Steckdosenleiste Modelle 708/1 bis 708/6**  
Polyester, schwarz, Maß auf Tischlänge abgestimmt, mit Aufnahmehalterung für Steckdosenleiste, Metallwinkel, schwarz beschichtet

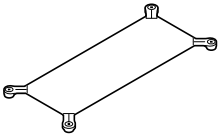

**Ablagenetz für Tischprogramm 460 mAx/465 mAx light für integrierte Technikbox Compact**  
Polyester, schwarz, Länge 430 mm

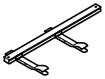

**Kabelzuführung unter der Tischplatte mit Klettband**

Aluminiumprofil eloxiert mit 2 angeclipsten Kabelklammern aus Polypropylen mit aufgesetzten Klettschlaufen



---

## Vertikale Kabelführungen



### **Kabelklammer für Tischbein**

aus schwarzem glasfaserverstärktem Polyamid zur Kabelführung am Standrohr des Tischgestells.



### **Gewebeschlauch für Kabelbaum**

der Technikboxen, bzw. Steckdosenleisten



### **Vertikaler Kabelkanal Mod. 620/2**

zur Kabelführung zwischen den Standrohren bei Programm 620 Logon, Silber seidenmatt oder schwarz beschichtet





---

Beispieldarstellungen für die verbauten Integrierten Technikboxen und Einbauklappen und deren Kabelführung

**Confair Falttisch**

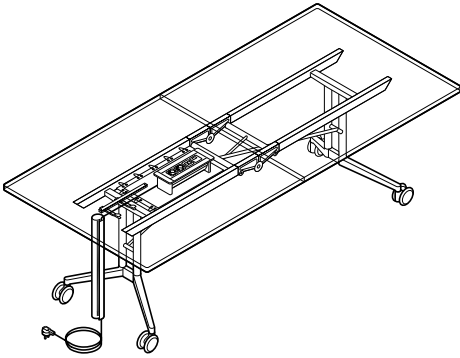

Integrierte Technikbox Beidseitig, Kabelzuführung mit Klettband, Kabelbaum mit Gewebeschlauch ummantelt

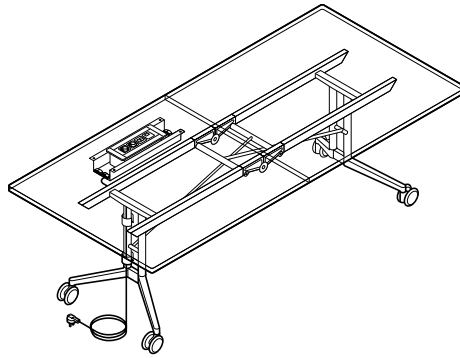

Set Integrierte Technikbox Beidseitig, mit Kabelabdeckung und Kabelklammern am Tischbein

**mAx|mAx light**

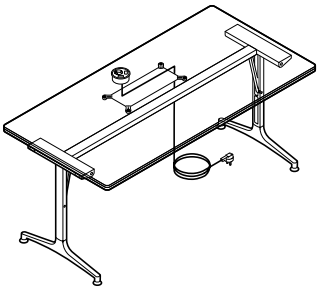

Set integrierte Technikbox Compact, mit Ablagenetz

**Timetable Shift**

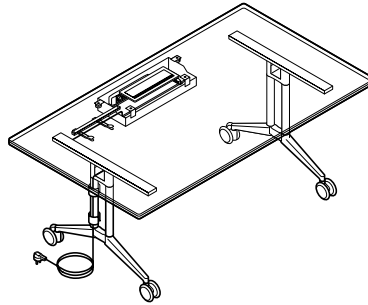

Set Einbauklappe, mit Kabelabdeckung Kabelzuführung mit Klettband, Kabelklammer am Tischbein

**Logon**

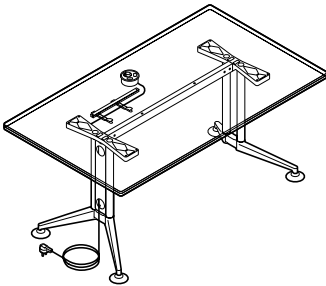

Set Integrierte Technikbox Compact, Kabelzuführung mit Klettband, vertikaler Kabelkanal

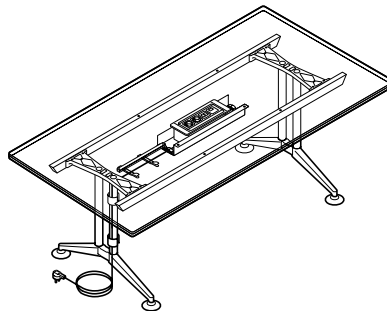

Set Integrierte Technikbox Beidseitig, mit Kabelabdeckung, Kabelzuführung mit Klettband und Kabelklammer am Tischbein



## Kantenmatrix.

Wilkahn verfügt im Bereich der holzbasierten Tischplattenfertigung über mehr als 135 Ausführungsvarianten, die als Standard- oder Sonderausführungen zur Verfügung stehen.

Die Kantenmatrix gibt einen Überblick darüber, welche Kantenvarianten für das jeweilige Tischprogramm in den verschiedenen Oberflächen und Plattenstärken fertigungstechnisch realisierbar und nicht realisierbar sind oder der vorherigen Klärung bedürfen.

Verdeckter Umleimer ist überfurnierter Umleimer. Offener Umleimer ist vorgeleimter Umleimer.

### **Schichtstoff**

- Kante grundsätzlich natur geölt
- Kante farbgleich zur Tischoberfläche lackiert, nur mit verdecktem Umleimer als individuelle Lösung

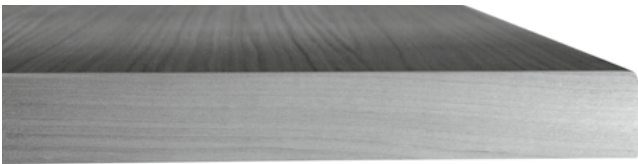
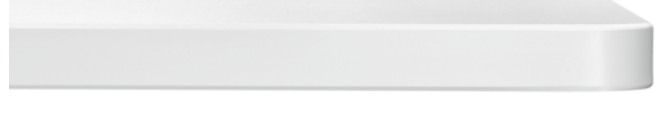
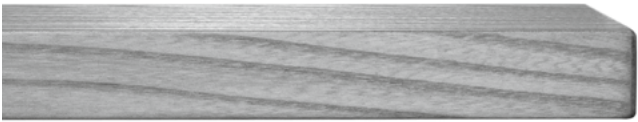
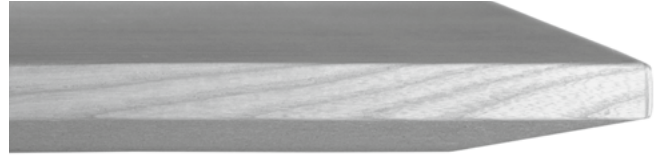

### **Furnier**

- Fläche und Kante weitestgehend farbgleich gebeizt und lackiert



## Zeichen

- Standardanfertigung
- Standard Plus

-  Umleimer offen
-  Umleimer verdeckt



222 Occo



235 Aline  
236 Aline



237 Aline

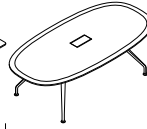

300 Graph



440 Confair  
Falttisch



460 mAx



465 mAx light



E1-1 Kante ballig

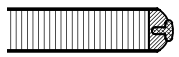

E1-2 Kante ballig  
mit Stoßprofil

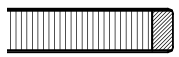

E1-3 Kante gerade



E1-4 Kante gerade  
mit Stoßprofil

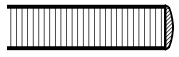

E2-1 Holzkante ballig



E2-2 Holzkante ballig  
mit Stoßprofil



E2-3 Holzkante gerade



E2-5 Holzkante gefast

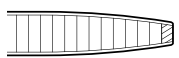

E3-1 Holzkante  
symmetrisch gewölbt



E4-1 Kunststoffkante  
gerade



E4-2 Kunststoffkante  
gerade mit Stoßprofil

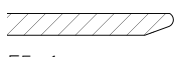

E5-1



E6-1 Massivholzkante,  
gerundet

Umleimer verdeckt

Umleimer offen

Umleimer verdeckt

Umleimer offen

2 Furnier

5 Direktbeschichtung

7 HPL durchgefärbt

10 Massivholz

7 HPL durchgefärbt

7 HPL durchgefärbt

2 Furnier

6 MDF lackiert

1 Schichtstoff

2 Furnier

1 Schichtstoff

2 Furnier

5 Direktbeschichtung

1 Schichtstoff

2 Furnier

○

○

○

○

○

○

●

●

○

○

●

●

●

●

○

○

●

●

●

●

●

●

●

●

●

●

●

●

●

●

●

●





**Wilkhahn®**

Wilkening + Hahne GmbH+Co. KG  
Fritz-Hahne-Straße 8  
31848 Bad Münder  
+ 49 (0) 5042 999-0  
+ 49 (0) 5042 999-226  
info@wilkhahn.de  
www.wilkhahn.de

**Australia**  
Wilkhahn Asia Pacific  
Head Quarters  
Wilkhahn Forum Sydney  
74 Wentworth Avenue  
Surry Hills NSW 2010  
+ 61 2 9310 3355  
info@wilkhahn.com.au  
www.wilkhahn.com.au

Wilkhahn Forum Brisbane  
Level 2, 17 Byres Street  
Newstead QLD 4006  
+ 61 7 3369 2088  
info@wilkhahn.com.au  
www.wilkhahn.com.au

Wilkhahn Forum Melbourne  
477 Collins St  
Melbourne VIC 3000  
+ 61 3 9670 5570  
info@wilkhahn.com.au  
www.wilkhahn.com.au

**Belgium**  
Wilkhahn  
Havenlaan 86C  
1000 Brussel  
+ 32 3 232 93 91  
+ 32 3 227 16 16  
info@wilkhahn.be

**China**  
Wilkhahn Asia Pacific  
Room 301, Floor 3  
83 Fu Min Rd | Shanghai Jing  
An District  
Shanghai 200000  
+ 86 21 5466 1919  
+ 86 21 5465 1642  
info@wilkhahn.com.cn  
www.wilkhahn.com.au

**España**  
Wilkhahn S. A.  
C/Fidias, 4 Bajo  
28011 Madrid  
+ 34 60 96 65 793  
info@wilkhahn.es  
www.wilkhahn.es

**Great Britain**  
Wilkhahn Ltd.  
Wilkhahn Forum London  
45 Great Sutton Street  
London EC1V 0DE  
+44 (0) 207 324 2900  
+44 (0) 207 324 2901  
info@wilkhahn.co.uk

**Hong Kong**  
Wilkhahn Asia Pacific  
Wilkhahn Forum Hong Kong  
Rooms 4505-7, 45/F  
China Online Centre  
No. 333 Lockhart Road  
Wanchai  
+ 852 2827 0800  
+ 852 2827 0855  
info@wilkhahn.com.hk  
www.wilkhahn.com.hk

**Japan**  
Wilkhahn Japan Co., Ltd.  
Wilkhahn Forum Tokyo  
Tokyotatemono Aoyama  
Building B1 3-3-5  
Kitaoyama, Minato-ku  
107-0061 Tokyo  
+ 81 (0) 3 5414 8088  
+ 81 (0) 3 5414 8089  
info@wilkhahn.co.jp  
www.wilkhahn.co.jp

**Maroc**  
Maroc Bureau  
Autoroute de Rabat -  
Km 9,200  
Ain Sebaâ - Casablanca  
20260  
+212 5 22 35 37 55  
+212 5 22 35 51 25  
info@maroc-bureau.com

**Nederland**  
Wilkhahn B.V.  
Van Nelle Fabriek  
Van Nelleweg 2120  
3044 BC Rotterdam  
+31 10 750 33 90  
info@wilkhahn.nl

**Österreich**  
Wilkhahn Handelsges.m.b.H.  
Ankerbrot-Fabrik  
Absberggasse 27, Stg. 7/7.11A  
1100 Wien  
+ 43 1 894 21 68-0  
+ 43 1 890 32 39-15  
info@wilkhahn.at

**Schweiz**  
Wilkhahn AG  
Postgasse 17  
Postfach 808  
3000 Bern 8  
+ 41 31 310 13 13  
+ 41 31 310 13 19  
info@wilkhahn.ch  
www.wilkhahn.ch

**Singapore**  
Wilkhahn Asia Pacific  
Wilkhahn Forum Singapore  
20 Martin Road  
#05-02 Seng Kee Building  
Singapore 239070  
+ 65 622 111 86  
+ 65 622 111 25  
info@wilkhahn.com.sg  
www.wilkhahn.com.sg

**South Africa**  
Classic Working Life  
43 Houghton Drive,  
Houghton Estate  
2198 Johannesburg  
+27 (0) 11 728 9542  
info@classicwl.co.za  
www.classicwl.co.za

**United States of America**  
Wilkhahn Lab  
Wilkhahn Inc.  
10 Greene Street  
New York, NY 10013  
+ 1 212 229 9455  
+ 1 212 229 4772  
sales@wilkhahn.com  
www.wilkhahn.com/en-us



**Für weitere Informationen kontaktieren Sie uns gerne!**

Produktinformationen, Projekte, Service – die neu strukturierte und gestaltete Homepage sorgt für einen einfachen und übersichtlichen Zugang zur Wilkhahn-Welt.

Was Sie brauchen, finden Sie hier – von der digitalen Broschüre über CAD-Daten bis zu Referenzbildern.

Wenn Sie wissen möchten, was in der Welt des Designs, der Architektur und Industrie rund um Wilkhahn Spannendes passiert, klicken Sie auf unseren Blog.

Weiterführende Informationen finden Sie online in den Produktinformationen und digitalen Broschüren.

Wilkening + Hahne GmbH+Co.KG  
Fritz-Hahne-Str. 8, 31848 Bad Münder, Germany  
Tel.: +49 5042 999 100

[contact@wilkhahn.de](mailto:contact@wilkhahn.de)  
[www.wilkhahn.com](http://www.wilkhahn.com)

